

OLYMPUS

APPAREIL PHOTO
NUMÉRIQUE

E-M10 Mark IV Mode d'emploi

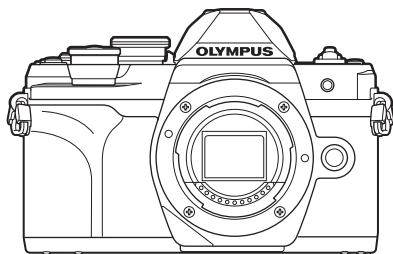

Table des matières

Index des fonctionnalités

1. Préparation
2. Prise de vue
3. Lecture
4. Fonctions des menus
5. Connexion de l'appareil photo à un smartphone
6. Connexion de l'appareil photo à un ordinateur
7. Mises en garde
8. Information
9. CONSIGNES DE SÉCURITÉ

N° de modèle : IM021

- Nous vous remercions d'avoir acheté un appareil photo numérique Olympus. Avant de commencer à utiliser votre nouvel appareil photo, veuillez lire attentivement ces instructions afin d'optimiser ses performances et sa durée de vie.
- Veillez à lire et comprendre le contenu du chapitre « 9. CONSIGNES DE SÉCURITÉ » avant d'utiliser ce produit. Conservez ce manuel dans un endroit sûr pour pouvoir vous y référer ultérieurement.
- Nous vous recommandons de prendre des photos-test pour vous habituer à votre appareil avant de commencer à prendre des photos importantes.
- Les captures d'écran et les illustrations de l'appareil photo présentées dans ce manuel ont été réalisées au cours des phases de développement et peuvent ne pas correspondre au produit réel.
- En cas d'ajouts et/ou de modifications apportés aux fonctions pendant la mise à jour du micrologiciel de l'appareil photo, le contenu sera différent. Pour obtenir les informations les plus récentes, rendez-vous sur le site Web d'Olympus.

Avant de commencer

Lisez et respectez les consignes de sécurité

Pour éviter une utilisation inadéquate du produit susceptible de provoquer un incendie, d'autres dommages matériels ou des blessures pour vous ou d'autres personnes, lisez le chapitre « 9. CONSIGNES DE SÉCURITÉ » (P. 177) dans son intégralité avant d'utiliser l'appareil photo.

Lorsque vous utilisez l'appareil photo, consultez ce manuel pour garantir une utilisation sûre et correcte. Veillez à conserver le manuel dans un endroit sûr une fois que vous l'avez lu.

Olympus ne pourra être tenue responsable des éventuelles violations de la réglementation locale découlant de l'utilisation du présent produit, en dehors du pays ou de la région d'achat.

Connexion sans fil LAN et Bluetooth®

L'appareil photo offre des fonctions de réseau local et de **Bluetooth®**. L'utilisation de ces fonctions en dehors du pays ou de la région d'achat pourrait entrer en violation avec la réglementation locale sur les dispositifs sans fil ; veuillez vérifier au préalable auprès des autorités locales que leur utilisation est autorisée. Olympus ne pourra être tenue responsable de tout manquement aux réglementations locales de la part de l'utilisateur.

Désactivez la connexion sans fil LAN et **Bluetooth®** dans les zones où son utilisation est interdite.  « Désactivation de la connexion LAN/Bluetooth® sans fil » (P. 150)

■ Enregistrement de l'utilisateur

Rendez-vous sur le site Web d'OLYMPUS pour obtenir des informations sur l'enregistrement de vos produits OLYMPUS.

■ Installation du logiciel/des applications pour PC

Olympus Workspace

Cette application pour ordinateur est utilisée pour télécharger et visualiser des photos et des vidéos enregistrées avec l'appareil photo. Elle peut également être utilisée pour mettre à jour le micrologiciel de l'appareil photo. Le logiciel peut être téléchargé sur le site Web indiqué ci-dessous. Vous devrez fournir le numéro de série de l'appareil photo pour le téléchargement du logiciel.

<https://support.olympus-imaging.com/owdownload/>

OLYMPUS Image Share (OI.Share)

Vous pouvez charger les images de l'appareil photo sur un smartphone.

Vous pouvez également utiliser l'appareil photo à distance et prendre des photos à partir d'un smartphone.

<https://app.olympus-imaging.com/oishare/>



En plus du « Mode d'emploi », nous fournissons également un « Guide des fonctions de l'appareil photo ». Consultez ces manuels lorsque vous utilisez le produit.

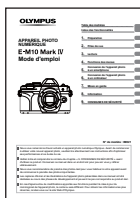

Mode d'emploi (ce fichier pdf)

Un guide pratique sur l'appareil photo et ses fonctions. Le mode d'emploi peut être téléchargé sur le site Web d'OLYMPUS ou directement en utilisant l'application pour smartphone « OLYMPUS Image Share » (Ol.Share).

Guide des fonctions de l'appareil photo

Un guide des fonctions et des réglages qui vous aide à tirer le meilleur parti des fonctions de votre appareil photo. Il a été optimisé pour l'affichage sur des appareils mobiles et peut être consulté en utilisant Ol.Share.

<https://cs.olympus-imaging.jp/jp/support/cs/webmanual/index.html>



Indications utilisées dans ce manuel

Les symboles suivants sont utilisés dans le présent manuel.



	Notes et autres informations complémentaires.
	Astuces et autres informations utiles relatives à l'utilisation de l'appareil photo.
	Références à d'autres pages du présent manuel.

Table des matières

Avant de commencer	2	
Manuels du produit	3	
Index des fonctionnalités	9	
Noms des pièces	11	
Préparation	13	
■ Déballage du contenu du carton	13	
■ Comment fixer la sangle	14	
■ Insertion et retrait de la batterie et de la carte	15	
Retrait de la batterie	16	
Retrait de la carte	16	
■ Chargement de la batterie	17	
■ Fixation d'un objectif sur l'appareil photo	19	
■ Retrait de l'objectif	20	
■ Mise en route de l'appareil photo	21	
■ Configuration initiale	22	
■ Les affichages de l'appareil photo sont illisibles/ne sont pas dans la langue sélectionnée	24	
Prise de vue	25	
■ Permutation entre affichages	25	
■ Affichage d'informations pendant la prise de vue	26	
Modifier l'affichage des informations	28	
■ Sélection d'un mode de prise de vue et prise de photos	29	
Types de modes de prise de vue	29	
■ Prise de clichés avec un angle de vue large ou étroit	31	
■ Prise de vue avec opérations sur l'écran tactile	32	
■ Changer d'affichage avec le bouton  (raccourci)	33	
■ Laisser l'appareil photo choisir les réglages (mode AUTO)	34	
■ Prise de vue en mode scène (mode SCN)	36	
Types de Modes scène	36	
■ Prise de vue en mode Photo avancée (mode AP)	40	
Options du mode AP	40	
[Composite en direct] : photographie composite en direct	41	
[Live Time] : photographie Live TIME	42	
[Multi exposition] : prise d'expositions multiples	43	
[HDR] : prendre des photos composites avec HDR	44	
[Mode Silence 	45	
Prendre un panorama	46	
[Compens. trap.]	47	
[Cadrage EA] : variation de l'exposition sur une série de clichés	48	
[Cadrage de mise au point] : variation de la distance de mise au point sur une série de clichés	49	
■ Utilisation de filtres artistiques (mode ART)	50	
Types de filtres artistiques	52	
Réglage du degré de l'effet de filtre artistique (réglage fin)	53	
Utilisation de [Couleur partielle]	53	

■ Laisser l'appareil photo choisir l'ouverture et la vitesse d'obturation (Mode Programme).....	54	Réalisation d'une prise de vue en séquence/avec retardateur.....	77
■ Choix de l'ouverture (mode Priorité ouverture)	56	Obturbateur électronique (Silence [♥]).....	78
■ Choix de la vitesse d'obturation (mode Priorité obturbateur).....	58	Demande d'options de prise de vue	79
■ Choix de l'ouverture et de la vitesse d'obturation (mode Manuel)	60	Options de traitement (Mode Image)	81
■ Prise de clichés avec une longue durée d'exposition (BULB/LIVE TIME)	61	Réglage de la couleur (WB (balance des blancs))	83
■ La photographie Composite en direct (composite avec champ sombre et lumineux)	63	Choix d'un mode de mise au point(Mode AF).....	84
■ Enregistrement de vidéos dans les modes de prise de photos...65		Réglage du choix du cadrage...86	
■ Enregistrement de vidéos en mode Vidéo	66	Choix de la qualité d'image (Qualité d'image fixe, ) ...86	
Options du mode Vidéo	67	Choix de la qualité d'image (Qualité vidéo, ).....	87
■ Enregistrement de vidéos au ralenti	68	Choisir un mode d'exposition (Mode  (Modes d'exposition vidéo)).....	91
■ Utilisation de la fonction de silence pendant la réalisation de vidéos.....	68	Réglage de la sortie du flash(Commande d'intensité du flash).....	92
■ Prise de photos en mode Auto portrait.....	69	Réduction des tremblements de l'appareil photo (Stabilisateur)	93
■ Utilisation de plusieurs réglages.....	71	Réglage précis de la balance des blancs (Compensation WB)	94
Contrôle de l'exposition (Exposition )	71	Choix du mode de mesure de la luminosité de l'appareil photo (Mesure)	95
Zoom numérique (Téléconvertisseur num).....	71	Réglage précis de la netteté (Netteté).....	95
Choix du mode de cible AF(réglages de la cible AF)	72	Réglage précis du contraste (Contraste).....	96
Définition de la cible AF	72	Réglage précis de la saturation (Saturation).....	96
Priorité Visage AF/Priorité Regard AF	73	Réglage précis de la tonalité (Luminosité).....	97
Utilisation du flash (Photographie avec flash).....	75	Application d'effets de filtre aux images monochromes (Filtre couleur)	97

Réglage de la tonalité d'une image monochrome (Couleur monochrome).....	98
Réglage des effets i-Enhance (Effet).....	98
Réglage du format de reproduction des couleurs (Espace couleur)	99
Modification de la luminosité des ombres et hautes lumières (Vérif haute lum&ombre)	100
Attribution de fonctions aux boutons (Touche Fonction).....	101

Lecture 105

Affichage des informations pendant la lecture.....	105
Informations de l'image lue.....	105
Modifier l'affichage des informations	106
Affichage des photographies et vidéos.....	107
Trouver rapidement des images (Lecture Index et Calendrier).....	108
Zoom avant (Zoom de lecture).....	108
Pivotement d'images (Pivoter).....	108
Affichage des images dans un diaporama(▶).....	109
Regarder des vidéos	110
Protection des images (🔒) ..	110
Effacement des images (Effacer).....	110
Sélection d'images pour le partage (Partage ordres).....	111
Annulation de tous les ordres de partage (Réinitialiser Partage ordres)..	111
Sélection d'images multiples (🔒, Effacer sélection, Partage ordres choisi)	111

Création d'une demande d'impression (DPOF).....	112
Suppression de toutes les images ou de certaines images d'une demande d'impression	113
Ajouter du son aux images (🔊).....	113
Lecture audio (Lire 🎧).....	114
Défilement des panoramas.....	114

Utilisation de l'écran tactile..... 115

Lecture image par image.....	115
Lecture Index/Calendrier	115
Sélection et protection des images.....	116
Affichage d'image en mode Auto portrait.....	116

Fonctions des menus 117

Fonctions de base avec les menus.....	117
Utilisation de Menu Prise de vue 1/Menu Prise de vue 2.....	118
Retour aux réglages par défaut (Réinitialiser)	118
Options de traitement (Mode Image).....	119
Zoom numérique (Téléconvertisseur num).....	119
Amélioration de la mise au point dans les environnements sombres(Lumière AF).....	119
Choix de la vitesse de zoom (📷 Vitess. zoom électr.).....	120
Enregistrement de plusieurs expositions dans une image seule (Multi exposition).....	120
Prise de vue automatique à un intervalle fixe (Régl. laps du temps)	122
Options du mode Silence (Paramètres Silence [♥]).....	123
Photographie avec flash commandé à distance (Mode RC ⚡)	124

Connexion de l'appareil photo à un ordinateur	151	Caractéristiques	174
■ Copie d'images vers un ordinateur.....	151	CONSIGNES DE SÉCURITÉ	177
■ Installation du logiciel PC.....	152	■ CONSIGNES DE SÉCURITÉ.....	177
Mises en garde	153	Index	183
■ Batteries	153		
■ Utilisation de l'adaptateur USB-AC à l'étranger	153		
■ Cartes utilisables.....	154		
■ Mode d'enregistrement et taille de fichier/nombre de photos pouvant être stocké	154		
■ Objectifs interchangeable	155		
■ Objectifs avec Activation MM	156		
■ Unités de flash compatibles....	157		
Photographie avec flash commandé à distance	158		
■ Autres unités de flash externe	159		
■ Organigramme du système	160		
Information	162		
■ Nettoyage et stockage de l'appareil photo.....	162		
Nettoyage de l'appareil photo	162		
Stockage.....	162		
Nettoyage et contrôle de l'appareil de récupération d'image	162		
Mappage des pixels - Vérification des fonctions de traitement d'image	163		
■ Astuces et informations relatives à la prise de vue.....	164		
■ Codes d'erreur	167		
■ Réglages par défaut.....	169		





Index des fonctionnalités

Fonctionnalité	
Mode de prise de vue	29
Affichage de l'écran	28, 106
Commandes direct	79
Super panneau de commande LV	80





Menu Prise de vue 1

Réinitialiser	118
Mode Image	81, 119
Téléconvertisseur num	119
Mesure	95
Lumière AF	119



Menu Prise de vue 2



 Stabilisateur	93
 Vitess. zoom électr.	120
	92
Multi exposition	120
Régl. laps du temps	122
Réglages Silence [	123
 Mode RC	124

Menu Vidéo

Vidéo 	125
Niv. enregistrement	125
 Mode AF	125
 Stabilisateur	93
 Vitess. zoom électr.	125
Taux compr. vidéo	87, 125
Débit binaire vidéo	87, 125

Menu Lecture



	109
	126
Edit	126
Demande d'impression	112
Annuler protection	129
Réinitialiser Partage ordres	111
Connexion de l'appareil	143

Fonctionnalité	
 Menu Personnalisé	



A AF/MF

AEL/AFL	132, 138
Pavé de ciblage AF	132
 Priorité visage	73, 132
Assist MF	132, 138
Réinit. objectif	132

B Touche Dial

Touche Fonction	101, 132
Fonction  	132
Fonction molette/pavé	132

C1 Écran/

 Réglages	80, 133
 Info Réglage	133, 139
Extend. LV	133
Réduct clignotement	133
Affichage grille	133
Couleur d'intens.	133

C2 Écran/













	133
HDMI	134, 140
Mode USB	134

D1 Exp/ISO/BULB

Réglage exposition	134
Régl. ISO auto	134
Filtre bruit	134
Réduc bruit	62, 134

D2 Exp/ISO/BULB

Timer BULB/TIME	61, 135
Live BULB	61, 135
Live TIME	61, 135
Réglages Composite	63, 135

Fonctionnalité	
E  Perso	
 Flash sync X.	135, 141
 Flash lent	135, 141
 + 	71,92,135
 +WB	135
F  /WB/Couleur	
Réglage 	135, 141
WB	83, 135
 Couleur chaude	135
Espace couleur	99, 135
G Enregistrement	
Nom fichier	136
Modifier nom fichier	136
Réglages copyright	136
H Viseur électronique	
Bascule viseur/écran	137
Réglage EVF	137
I  Fonction	
Mappage pixels	137, 163
Ajuste réglage	137
Réglages écran tactile	137
Veille	21, 137
Certification	137
Y Menu Réglages	
Configurer carte	131
	23
	130, 131
	130
Visual image	130
Réglages Wi-Fi/Bluetooth	150
Firmware	130

Noms des pièces

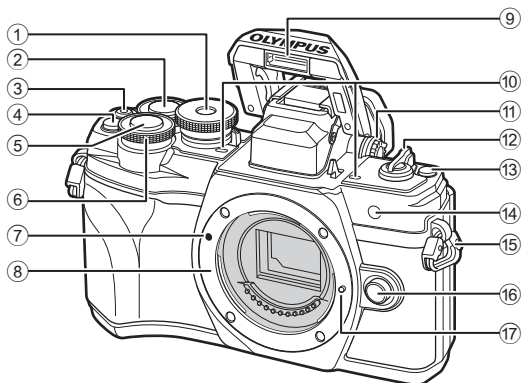

- | | |
|---|--|
| ① Molette de sélection du mode.....P. 29 | ⑩ Micro stéréoP. 113, 125, 127 |
| ② Molette arrière* (⊖) P. 54-60, 107 | ⑪ Molette de réglage dioptriqueP. 25 |
| ③ Bouton (Vidéo)/ P. 65/P. 111 | ⑫ Levier ON/OFFP. 21 |
| ④ Bouton (Téléconvertisseur num)
.....P. 71, 101 | ⑬ Bouton (raccourci).....P. 33 |
| ⑤ Déclencheur.....P. 30 | ⑭ Lampe du retardateur/Lumière AF
.....P. 77/P. 119 |
| ⑥ Molette avant* (⊕).....P.54-60, 71, 75, 107 | ⑮ Œillet de fixation de la sangle.....P. 14 |
| ⑦ Repère de fixation de l'objectif.....P. 19 | ⑯ Bouton de déverrouillage
de l'objectif.....P. 20 |
| ⑧ Support (Retirez le couvercle du corps
avant de fixer l'objectif.) | ⑰ Goupille de verrouillage de l'objectif |
| ⑨ Flash intégré.....P. 75 | |

* Dans ce manuel, les icônes et représentent les opérations effectuées avec la molette avant et la molette arrière.

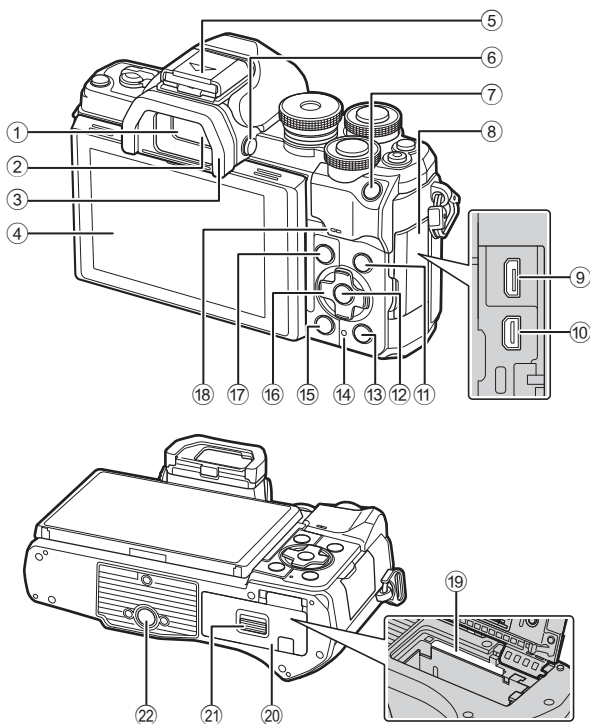

- | | | | |
|---|--|---|---|
| ① | Visueur.....P. 25 | ⑬ | Bouton (Lecture).....P. 107 |
| ② | Détecteur oculaire.....P. 25 | ⑭ | Voyant CHARGE
(chargement de la batterie).....P. 17 |
| ③ | Œillette.....P. 159 | ⑮ | Bouton (Effacer).....P. ① ② |
| ④ | Écran (tactile)
.....P. 26, 32, 79, 105, 115 | ⑯ | Pavé fléché*.....P. 22, 72–77, 107 |
| ⑤ | Contact flash
(Couvercle du contact flash).....P. 157 | ⑰ | Bouton MENUP. 117 |
| ⑥ | Bouton (LV).....P. 25 | ⑱ | Haut-parleur |
| ⑦ | Bouton AEL/AFLP. 101, 102, 138 | ⑲ | Emplacement de carte.....P. 16 |
| ⑧ | Couvercle des connecteurs | ⑳ | Couvercle du compartiment
de la batterie/carte.....P. 15, 16 |
| ⑨ | Connecteur micro-USB.....P. 151 | ㉑ | Verrou du compartiment
de la batterie/carte.....P. 15, 16 |
| ⑩ | Connecteur micro HDMI.....P. 140 | ㉒ | Prise trépied |
| ⑪ | Bouton INFOP. 28, 106, 139 | | |
| ⑫ | BoutonP. 79, 107 | | |

* Dans ce manuel, les icônes représentent les opérations effectuées avec le pavé fléché.

Déballage du contenu du carton

À l'achat, l'emballage contient l'appareil photo et les accessoires suivants.

En cas d'élément manquant ou endommagé, contactez le distributeur auprès duquel vous avez acheté l'appareil photo.



Appareil photo



Couvercle du corps*



Œillette EP-15*

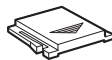

Couvercle du contact flash*



Sangle

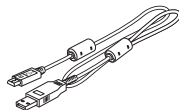

Câble USB
CB-USB12



Batterie ion-lithium
BLS-50

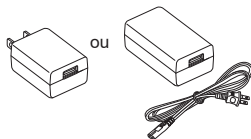

Adaptateur USB-AC F-5AC

Manuel basique

Carte de garantie

* Le couvercle du corps, l'œillette et le couvercle du contact flash sont fixés à l'appareil photo ou insérés dedans.

Comment fixer la sangle

- 1 Avant de fixer la sangle, sortez l'extrémité de la sangle de l'attache de boucle et desserrez la sangle comme illustré.

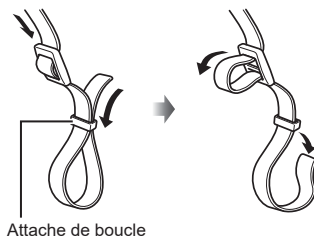

- 2 Faites passer l'extrémité de la sangle dans l'œillet de fixation de la sangle puis repassez-la dans l'attache de boucle.

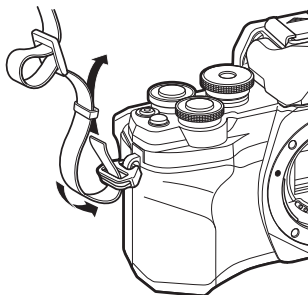

- 3 Passez l'extrémité de la sangle dans l'attache et serrez comme illustré.

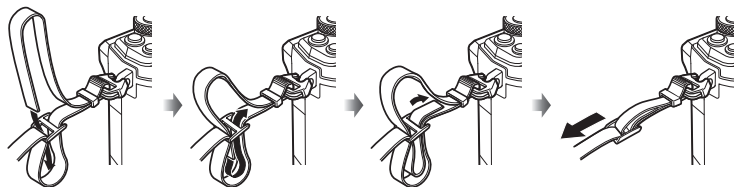

- Fixez l'autre extrémité de la sangle dans l'autre œillet de fixation.
- Une fois la sangle fixée, tirez fermement dessus en vérifiant qu'elle ne se desserre pas.

Insertion et retrait de la batterie et de la carte

Dans ce manuel, tous les dispositifs de stockage sont appelés « cartes ». L'appareil photo utilise les cartes mémoire tierces SD, SDHC ou SDXC conformes à la norme SD (Secure Digital).

Les cartes doivent être formatées avec l'appareil photo avant leur première utilisation ou après avoir été utilisées avec d'autres appareils photos ou ordinateurs.

 « Formatage de la carte (Configurer carte) » (P. 131)

- 1 Vérifiez que le levier **ON/OFF** est en position **OFF**.

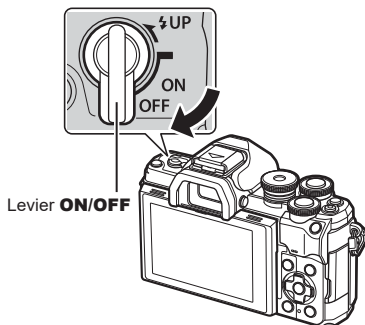

- 2 Ouverture du compartiment de la batterie/carte.

Couvercle du compartiment de la batterie/carte

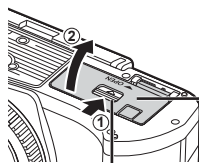

Verrou du compartiment de la batterie/carte

- 3 Installation de la batterie.
 - Utilisez uniquement les batteries BLS-50 (P. 13, 176).

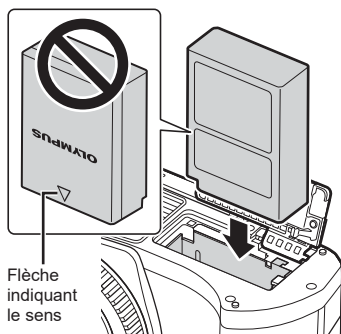

4 Installation de la carte.

- Insérez la carte jusqu'à entendre un clic.
 « Cartes utilisables » (P. 154)

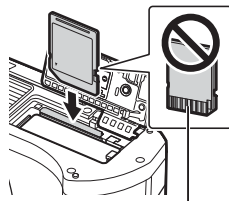

Zone terminale

- Ne forcez pas pour insérer la carte si elle est endommagée ou déformée. Cela risquerait de détériorer le logement de la carte.

5 Fermeture du couvercle du compartiment de la batterie/carte.

- Veillez à ce que le couvercle du compartiment de la batterie/carte soit fermé avant d'utiliser l'appareil photo.

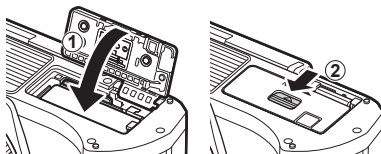

- Il est recommandé de disposer d'une batterie de secours pour une utilisation prolongée de l'appareil photo, au cas où la batterie utilisée se vide complètement.
- Consultez également « Batteries » (P. 153).

Retrait de la batterie

Éteignez l'appareil photo avant d'ouvrir ou de fermer le couvercle du compartiment de la batterie/carte. Pour enlever la batterie, commencez par pousser le bouton de verrouillage de la batterie dans le sens de la flèche.

- Ne retirez pas la batterie lorsque l'indicateur d'écriture sur la carte est affiché (P. 26, 27).
- Contactez un distributeur agréé ou le centre de services si vous ne parvenez pas à retirer la batterie. Ne forcez pas.

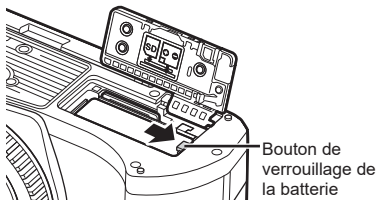

Retrait de la carte

Appuyez légèrement sur la carte insérée pour l'éjecter. Ôtez la carte.

- Ne retirez pas la carte si l'indicateur d'écriture sur la carte est affiché (P. 27).

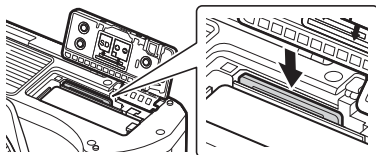

Chargement de la batterie

- 1 Vérifiez que le levier **ON/OFF** est en position **OFF**.

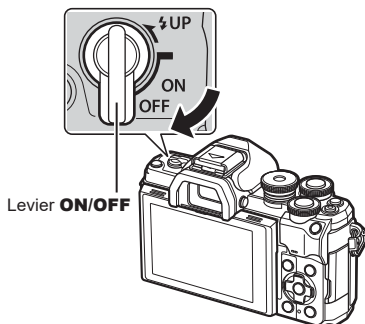

- 2 Vérifiez que la batterie est installée dans l'appareil photo et connectez le câble USB et l'adaptateur USB-AC.

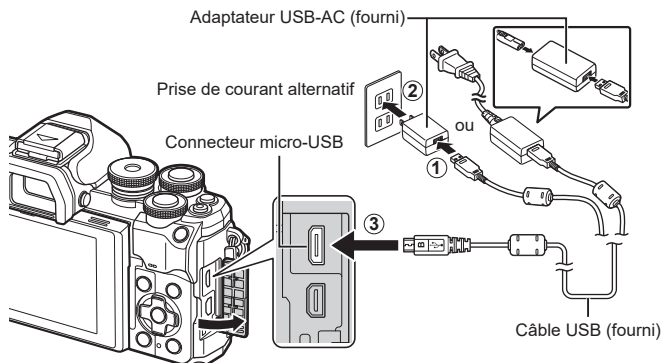

- N'utilisez aucun câble autre que celui qui est fourni ou qu'un câble USB conçu par Olympus. Cela pourrait engendrer de la fumée ou des brûlures.
- Les voyants **CHARGE** s'allument pendant la charge. La charge prend environ 4 heures. Les voyants s'éteignent jusqu'à ce que la batterie soit complètement chargée.
- Même si la charge est en cours, elle s'arrête lorsque l'appareil photo est allumé.



- L'adaptateur USB-AC ne peut pas être utilisé pour recharger la batterie lorsque l'appareil photo est allumé.
- Si une erreur de charge se produit, les voyants **CHARGE** clignotent. Débranchez et rebranchez le câble USB.
- La charge par USB est possible lorsque la température de la batterie est comprise entre 0 et 40° C.

- Un chargeur (le BCS-5 : vendu séparément) peut être utilisé pour charger la batterie.



- Pour des raisons de sécurité, la charge peut être plus longue ou la batterie peut ne pas se remplir intégralement lorsque la charge est effectuée dans un environnement très chaud.
- La batterie ne se recharge pas lorsque l'appareil photo est éteint et que des photos sont en cours de téléchargement vers un smartphone via une connexion Wi-Fi (téléchargement automatique en arrière-plan).  « Charger automatiquement les images lorsque l'appareil photo est éteint » (P. 147)



L'adaptateur USB-AC

- Veillez à débrancher l'adaptateur USB-AC pour le nettoyage. Si vous laissez l'adaptateur USB-AC branché pendant le nettoyage, des blessures ou un choc électrique risquent de se produire.

Fixation d'un objectif sur l'appareil photo

- 1 Vérifiez que le levier **ON/OFF** est en position **OFF**.

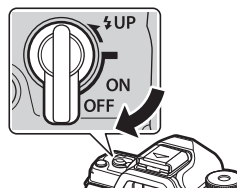

- 2 Retirez le couvercle arrière de l'objectif et le couvercle du corps de l'appareil photo.

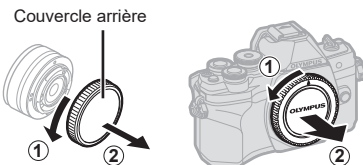

- 3 Alignez le repère de fixation de l'objectif (rouge) sur l'appareil photo et le repère d'alignement (rouge) sur l'objectif, puis insérez l'objectif dans le corps de l'appareil photo.

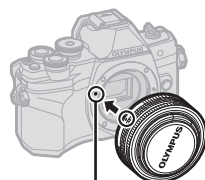

Repère de fixation de l'objectif

- 4 Faites tourner l'objectif comme illustré jusqu'à ce qu'il s'enclenche.



- N'appuyez pas sur le bouton de déverrouillage de l'objectif.
- Ne touchez pas les parties internes de l'appareil photo.

- 5 Retirez le couvercle avant de l'objectif.

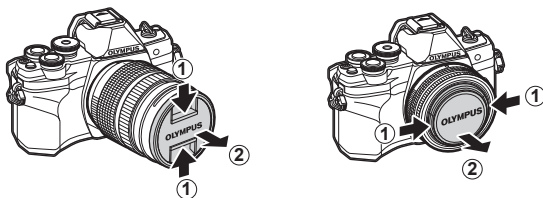

Retrait de l'objectif

- 1 Vérifiez que le levier **ON/OFF** est en position **OFF**.

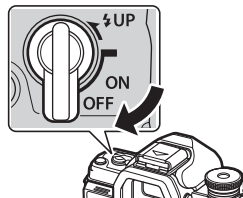

- 2 Appuyez sur le bouton de déverrouillage de l'objectif et faites tourner l'objectif comme illustré.

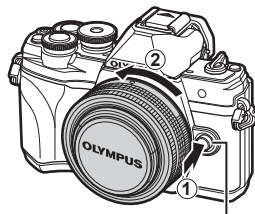

Bouton de déverrouillage de l'objectif

Objectifs interchangeables

Consultez « Objectifs interchangeables » (P. 155).

Mise en route de l'appareil photo

1 Placez le levier **ON/OFF** en position **ON**.

- Une fois l'appareil photo mis en route, l'écran s'allume.
- Pour éteindre l'appareil photo, ramenez le levier en position **OFF**.

Levier **ON/OFF**

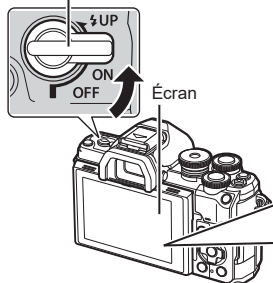

Niveau de la batterie

L'icône de niveau de la batterie est affichée.

- (vert) : l'appareil photo est prêt pour la prise de vue.
- (vert) : la batterie n'est pas pleine.
- (vert) : le niveau de la batterie est bas.
- (rouge clignotant) : chargez la batterie.



Mise en veille de l'appareil photo

Lorsqu'aucune opération n'est effectuée pendant une minute, l'appareil photo se met en mode de « veille », ce qui éteint l'écran et annule toutes les actions. Appuyez sur le déclencheur pour remettre en marche l'appareil photo. L'appareil photo s'éteint automatiquement s'il est en veille depuis plus de 4 heures. Rallumez l'appareil photo pour pouvoir l'utiliser. Vous pouvez choisir le délai avant la mise en veille de l'appareil photo en cas d'inutilisation.  [Veille] (P. 137)

Configuration initiale

Lorsque vous allumez l'appareil photo pour la première fois, procédez à la configuration initiale en choisissant une langue et en réglant l'horloge de l'appareil photo.

- Les informations de date et d'heure sont enregistrées sur la carte avec les images.
- Le nom du fichier est également inclus avec les informations de date et d'heure. Assurez-vous de régler correctement la date et l'heure avant d'utiliser l'appareil photo. Certaines fonctions ne peuvent pas être utilisées si vous n'avez pas réglé la date et l'heure.

- 1 Appuyez sur le bouton **OK** lorsque la boîte de dialogue de configuration initiale est affichée et vous invite à choisir une langue.

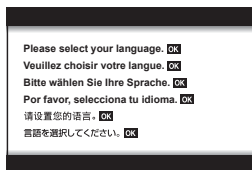

- 2 Sélectionnez la langue de votre choix à l'aide de la molette avant ou arrière, ou des boutons **△** **▽** **<** **>** du pavé fléché.

- La boîte de dialogue de choix de la langue comporte deux pages d'options. Utilisez la molette avant ou arrière, ou les boutons **△** **▽** **<** **>** du pavé fléché pour déplacer le curseur d'une page à l'autre.



- 3 Appuyez sur le bouton **OK** une fois la langue de votre choix sélectionnée.

- Si vous appuyez sur le déclencheur avant d'avoir appuyé sur le bouton **OK**, l'appareil photo se met en mode de prise de vue et la langue n'est pas sélectionnée. Vous pouvez procéder à la configuration initiale en éteignant puis en rallumant l'appareil photo pour afficher la boîte de dialogue de configuration initiale et répéter la procédure à partir de l'étape 1.
- Vous pouvez changer la langue à tout moment dans le menu Réglages **⌵**.
⌵ « Choix d'une langue (🗨️) » (P. 131)



4 Réglez la date, l'heure et le format de la date.

- Utilisez les boutons <|> du pavé fléché pour sélectionner les éléments.
- Utilisez les boutons Δ ∇ du pavé fléché pour modifier l'élément sélectionné.
- L'horloge peut être réglée à tout moment dans le menu Réglages ⚙. [⌚] (P. 130)

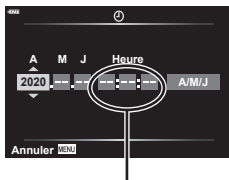

L'heure est affichée selon une horloge de 24 heures.

5 Terminez la configuration initiale.

- Appuyez sur le bouton **OK** pour régler l'horloge.
- Si la batterie est retirée de l'appareil photo et que celui-ci n'est pas utilisé pendant une période prolongée, les réglages d'usine par défaut de la date et l'heure peuvent être rétablis.
- Avant d'enregistrer des vidéos, réglez la fréquence d'image en fonction de la norme vidéo dans votre pays/région. [Taux compr. vidéo] (P. 125)

Extinction de l'appareil photo

Pour éteindre l'appareil photo, ramenez le levier **ON/OFF** en position **OFF**. Consultez la page 145 pour savoir comment faire si l'appareil photo affiche la boîte de dialogue illustrée.

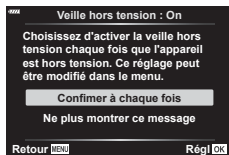
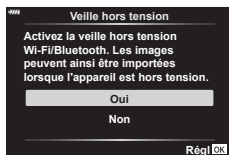

Les affichages de l'appareil photo sont illisibles/ne sont pas dans la langue sélectionnée

Si les affichages de l'appareil photo sont dans une langue inconnue ou utilisent des caractères que vous ne savez pas lire, il se peut que vous ayez accidentellement sélectionné la mauvaise langue dans la boîte de dialogue du choix de la langue. Suivez les étapes ci-dessous pour changer la langue.

- 1 Appuyez sur le bouton **MENU** pour afficher les menus.
- 2 Sélectionnez l'onglet **Y** avec les boutons Δ ∇ puis appuyez sur \triangleright .

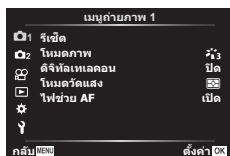

- 3 Sélectionnez **[Y]** avec les boutons Δ ∇ et appuyez sur \triangleright .
- 4 Sélectionnez la langue de votre choix avec les boutons Δ ∇ \triangleleft \triangleright puis appuyez sur le bouton **OK**.

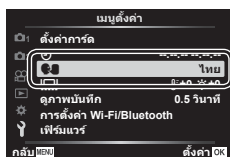

2 Prise de vue

Permutation entre affichages

L'appareil photo est équipé d'un détecteur oculaire qui allume le viseur lorsque vous rapprochez votre œil. Lorsque vous éloignez votre œil, le viseur s'éteint et l'écran s'allume.

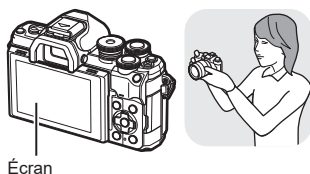

Regardez
dans le
viseur

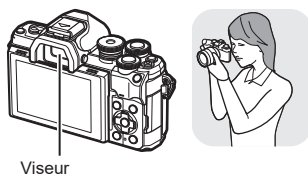

Vue à travers l'objectif de l'écran



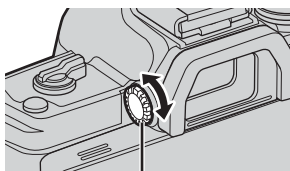

Vue à travers l'objectif du viseur

- Si le viseur est flou, regardez dans le viseur et tournez la molette de réglage dioptrique jusqu'à ce que l'écran soit net.



Molette de réglage dioptrique

- Vous pouvez afficher le menu de réglage Bascule viseur/écran en maintenant le bouton  enfoncé.  [Bascule viseur/écran] (P. 137)
- Lorsque l'option [Désactivé] est sélectionnée pour [Bascule viseur/écran], vous pouvez passer d'un affichage à l'autre à l'aide du bouton .

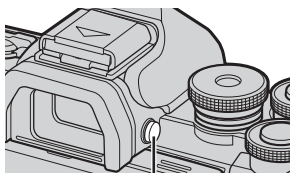

Bouton 



- L'inclinaison de l'écran entraîne la désactivation du détecteur oculaire.

Affichage d'informations pendant la prise de vue

Affichage de l'écran pendant la photographie fixe

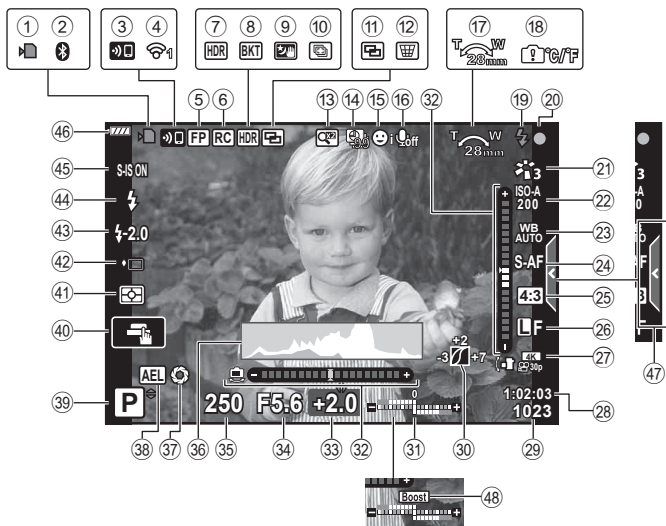

Affichage de l'écran en mode Vidéo



- ① Indicateur d'écriture sur la carteP. 16
- ② État de la connexion **Bluetooth**[®]
.....P. 142–150
- ③ Démarrage de la connexion LAN sans fil
.....P. 142–150
- ④ État de la connexion LAN sans fil
.....P. 142–150
- ⑤ Super FP Flash.....P. 157
- ⑥ Mode RC.....P. 157
- ⑦ HDR.....P. 44
- ⑧ Cadrage EA.....P. 48
Cadrage de mise au point.....P. 49
- ⑨ Nuit main levée.....P. 37
- ⑩ Cliché Mise au point multiple.....P. 39
- ⑪ Multi exposition.....P. 43, 120
- ⑫ Compens. trap.....P. 47
- ⑬ Téléconvertisseur num.....P. 119
- ⑭ Prise de vue par intervalles.....P. 122
- ⑮ Priorité Visage/Regard.....P. 73
- ⑯ Son vidéo.....P. 125
- ⑰ Sens du zoom/Longueur focale
- ⑱ Avertissement de température
interne.....P. 168
- ⑲ Flash.....P. 75
(clignote : chargement en cours,
allumé fixe : chargement terminé)
- ⑳ Témoin de confirmation d'AF.....P. 30
- ㉑ Mode Image.....P. 81, 119
- ㉒ Sensibilité ISO.....P. 74
- ㉓ Balance des blancs.....P. 83
- ㉔ Mode AF.....P. 84
- ㉕ Rapport hauteur/largeur.....P. 86
- ㉖ Qualité d'image (images fixes).....P. 86
- ㉗ Mode Enregistr. (vidéos).....P. 87
- ㉘ Durée d'enregistrement disponible
- ㉙ Nombre de photos pouvant
être stocké.....P. 154
- ㉚ Vérif haute lum&ombre.....P. 100
- ㉛ Haut : commande d'intensité
du flash.....P. 92
Bas : compensation
de l'exposition.....P. 71
- ㉜ Jauge de niveau.....P. 28
- ㉝ Valeur de compensation
de l'exposition.....P. 71
- ㉞ Valeur d'ouverture.....P. 54–60
- ㉟ Vitesse d'obturation.....P. 54–60
- ㊱ Histogramme.....P. 28
- ㊲ Prévisu.....P. 102
- ㊳ Verrou EA.....P. 102, 138
- ㊴ Mode de prise de vue.....P. 29–68
- ㊵ Fonctionnement tactile.....P. 32
- ㊶ Mode de mesure.....P. 95
- ㊷ Prise de vue
séquentielle/retardateur.....P. 77
Prise de vue silencieuse.....P. 45
- ㊸ Commande d'intensité du flash.....P. 92
- ㊹ Mode Flash.....P. 75
- ㊺ Stabilisateur.....P. 93
- ㊻ Niveau de la batterie.....P. 21
- ㊼ Rappel Live guide.....P. 34
- ㊽ Extend. LV.....P. 133
- ㊾ Mesure du niveau
d'enregistrement.....P. 125
- ㊿ Onglet de prise
de vue silencieuse.....P. 68
- ① Mode Vidéo (exposition).....P. 91

Modifier l'affichage des informations

Vous pouvez modifier les informations affichées à l'écran pendant la prise de vue en appuyant sur le bouton **INFO**.

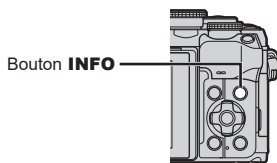

2

Prise de vue

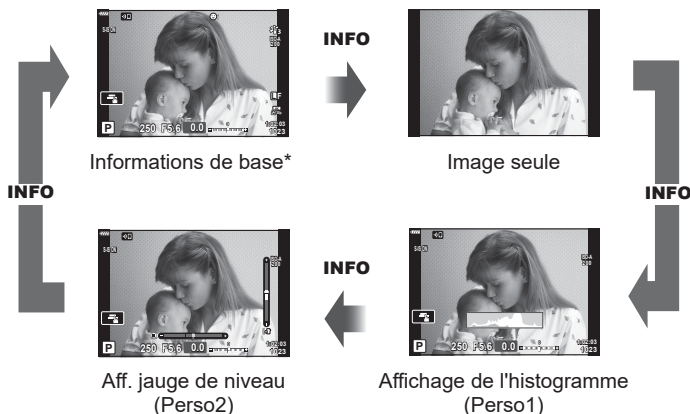

* Non affichées en mode (mode Vidéo) sauf lorsque l'enregistrement est en cours.

- Vous pouvez modifier les réglages Perso1 et Perso2. [Réglages /Info] > [LV-Info] (P. 133)
- Les écrans d'affichage des informations peuvent être modifiés dans un sens ou dans l'autre en faisant tourner la molette avant tout en appuyant sur le bouton **INFO**.

Affichage de l'histogramme

Un histogramme indiquant la répartition de la luminosité dans l'image est affiché. L'axe horizontal indique la luminosité, l'axe vertical le nombre de pixels de chaque point lumineux dans l'image. Pendant la prise de vue, la surexposition est indiquée en rouge, la sous-exposition en bleu et l'intervalle mesuré par mesure spot en vert.

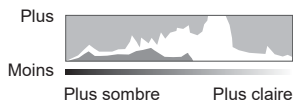

Affichage de la jauge de niveau

L'orientation de l'appareil photo est indiquée. Le sens d'« inclinaison » est indiqué sur la barre verticale et le sens « horizontal » sur la barre horizontale. L'appareil photo est de niveau et d'aplomb lorsque les barres sont vertes.

- Utilisez les témoins de la jauge de niveau pour vous guider.
- Une erreur d'affichage peut être corrigée par le calibrage (P. 137).

Sélection d'un mode de prise de vue et prise de photos

Utilisez la molette de sélection du mode pour choisir le mode de prise de vue et prendre une photo.

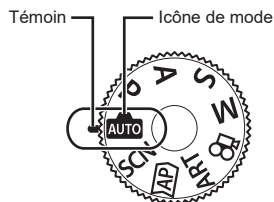

Types de modes de prise de vue

Pour savoir comment utiliser les divers modes de prise de vue, consultez le tableau suivant.

Mode de prise de vue	Description	
	L'appareil photo sélectionne automatiquement le mode de prise de vue le plus adapté.	34
SCN	L'appareil photo optimise automatiquement les réglages selon le sujet ou la scène.	36
	Permet d'accéder rapidement aux réglages de prise de vue avancée.	40
ART	Vous pouvez prendre des vues en y ajoutant un effet artistique.	50
P	L'appareil photo mesure la luminosité du sujet et règle automatiquement la vitesse d'obturation et l'ouverture afin d'obtenir les meilleurs résultats.	54
A	Vous choisissez l'ouverture et l'appareil photo règle automatiquement la vitesse d'obturation afin d'obtenir les meilleurs résultats.	56
S	Vous choisissez la vitesse d'obturation et l'appareil photo règle automatiquement l'ouverture afin d'obtenir les meilleurs résultats.	58
M	Vous choisissez à la fois l'ouverture et la vitesse d'obturation.	60
	Réalise des vidéos de différents types.	66

Fonctions non sélectionnables dans les menus

Certains éléments ne sont pas sélectionnables dans les menus à l'aide du pavé fléché.

- Les éléments ne pouvant pas être configurés avec le mode de prise de vue actif.
- Les éléments ne pouvant pas être configurés à cause d'un élément déjà configuré :
Les réglages comme le mode Image ne sont pas disponibles lorsque la molette de sélection du mode est sur .

- 1 Faites pivoter la molette de mode pour choisir un mode.

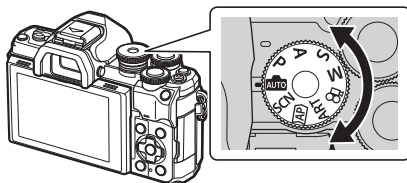

- 2 Cadrez la prise de vue.

- Vérifiez que vos doigts ou la sangle de l'appareil photo ne gênent pas l'objectif ni la lumière AF.

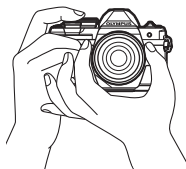

Orientation Paysage

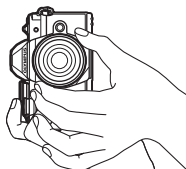

Orientation Portrait

- 3 Réglez la mise au point.

- Positionnez le sujet au centre de l'écran et appuyez légèrement sur le déclencheur jusqu'à la première position (appuyez sur le déclencheur à mi-course). Le témoin de confirmation d'AF (●) est affiché et un cadre vert (cible AF) apparaît à l'emplacement de la mise au point.

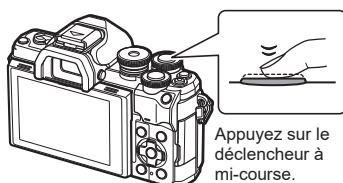

Appuyez sur le déclencheur à mi-course.



Témoin de confirmation d'AF

Cible AF

- Si le témoin de confirmation d'AF clignote, le sujet n'est pas mis au point (P. 164).

- 4 Déclenchez l'obturateur.

- Enfoncez le déclencheur jusqu'en fin de course (à fond).
- L'appareil photo déclenche l'obturateur et prend une photo.
- L'image prise est affichée sur l'écran.

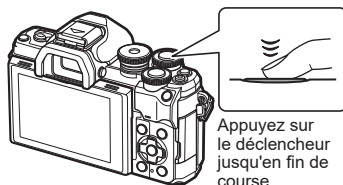

Appuyez sur le déclencheur jusqu'en fin de course.



- Vous pouvez faire la mise au point et prendre des photos à l'aide des commandes tactiles. ➡ « Prise de vue avec opérations sur l'écran tactile » (P. 32)
- Pour revenir au mode de prise de vue à partir des menus ou de la lecture, appuyez sur le déclencheur à mi-course.

Prise de clichés avec un angle de vue large ou étroit

Vous pouvez modifier l'orientation et l'angle de l'écran.

Angle plus petit

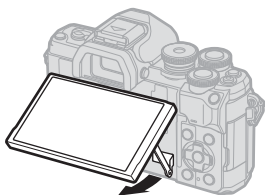

Angle plus grand

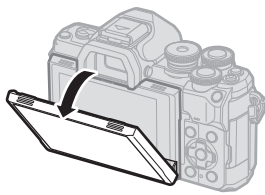

2

Prise de vue

Rotation de l'écran : mises en garde

- Faites pivoter l'écran avec précaution en respectant les limites indiquées. Ne forcez pas ; si vous ne faites pas attention, vous risquez d'endommager les connecteurs.

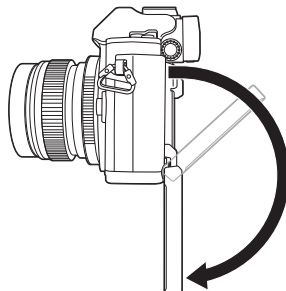
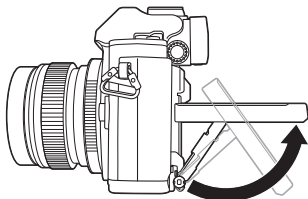

- Ne touchez pas les zones indiquées sur l'illustration. Dans le cas contraire, le produit pourrait être endommagé ou dysfonctionner.

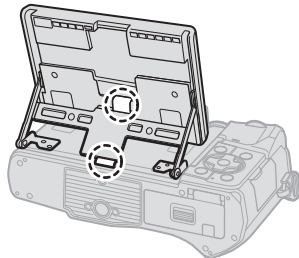
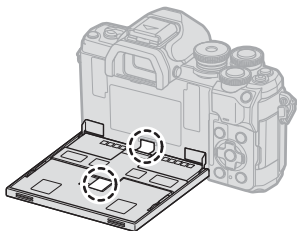



- L'inversion de l'écran permet de prendre des photos de vous-même tout en regardant l'image.  « Prise de photos en mode Auto portrait » (P. 69)

Prise de vue avec opérations sur l'écran tactile

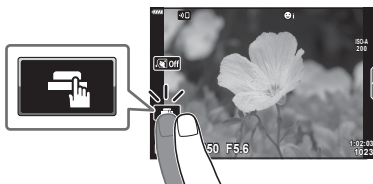
Touchez  pour parcourir les réglages de l'écran tactile.



	Touchez un sujet pour faire la mise au point et déclencher automatiquement l'obturateur. Cette fonction n'est pas disponible en mode vidéo et pendant la photographie bulb, time ou composite.
	Les opérations sur l'écran tactile sont désactivées.
	Touchez pour afficher une cible AF et faire la mise au point sur le sujet dans la zone sélectionnée. Vous pouvez prendre des photographies en appuyant sur le déclencheur.

■ Prévisualisation du sujet ()

1 Touchez le sujet sur l'affichage.

- Une cible AF s'affiche.
- Utilisez le curseur pour choisir la taille de l'image.
- Touchez  pour éteindre l'affichage de la cible AF.

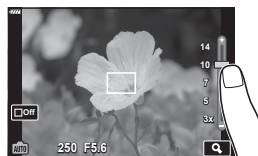

2 Touchez pour faire un zoom dans l'image.

- Faites défiler l'affichage avec votre doigt lorsque l'image est zoomée.
- Touchez  pour annuler l'affichage du zoom.
- Vous ne pouvez pas redimensionner ou faire un zoom sur la cible en mode vidéo.

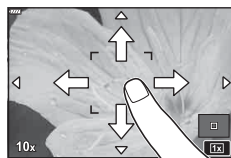

- Les opérations de l'écran tactile ne sont pas disponibles notamment dans les situations suivantes.

WB Une Touche., lorsque les boutons ou molettes sont utilisés, etc.

- Ne touchez pas l'affichage avec les ongles ou d'autres objets pointus.
- Les gants ou protections d'écran peuvent interférer avec l'utilisation de l'écran tactile.
- Vous pouvez désactiver l'utilisation de l'écran tactile.  [Réglages écran tactile] (P. 137)

Changer d'affichage avec le bouton (raccourci)

Appuyez sur le bouton  pour passer à chaque écran du mode de prise de vue sélectionné entre les prises.

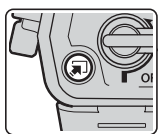

Bouton  (raccourci)

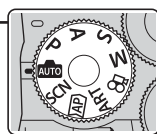
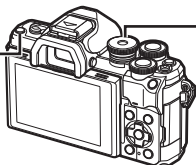

Molette de sélection du mode



Live guide (P. 34)

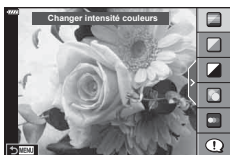

SCN

Mode Scène (P. 36)



Mode Photo avancée (P. 40)



ART

Mode Filtre artistique (P. 50)



P/A/S/M

Super panneau de commande LV (P. 80)



Mode Vidéo (P. 66)



Laisser l'appareil photo choisir les réglages (mode AUTO)

L'appareil photo ajuste les réglages en fonction de la scène ; il vous suffit d'appuyer sur le déclencheur.

Les Live Guide permettent de régler facilement les paramètres comme la couleur, la luminosité et le floutage du fond.

2

Prise de vue

- 1 Réglez la molette de sélection du mode sur **AUTO**.
 - En mode Auto, l'appareil photo sélectionne automatiquement l'option du mode scène adaptée à votre sujet lorsque vous enfoncez le déclencheur à mi-course. Une fois la sélection effectuée, l'icône **AUTO** dans le coin inférieur gauche de l'écran est remplacée par l'icône de la scène choisie.

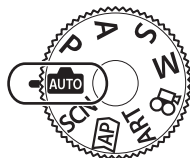

- 2 Pour ajuster les réglages de la prise de vue, affichez le Live Guide en appuyant sur le bouton

- Utilisez Δ ∇ pour sélectionner un élément du Live Guide et appuyez sur \odot pour afficher un curseur.



Élément de guide

- 3 Utilisez Δ ∇ pour positionner le curseur et choisir un niveau.

- Appuyez sur le bouton \odot pour enregistrer les modifications.
- Pour quitter, appuyez sur le bouton **MENU**.
- Lorsque [Astuces photos] est sélectionné, utilisez Δ ∇ pour sélectionner l'élément et appuyez sur le bouton \odot pour afficher le détail.
- L'effet du niveau sélectionné est visible sur l'affichage.

Si [Arrière-plan flou] ou [Effet de mouvement] est sélectionné, l'affichage redevient normal, mais l'effet sélectionné est visible sur la photographie finale.

- 4 Pour définir plusieurs guides en direct, répétez les étapes 2 et 3.

- Une coche est affichée sur l'élément de guide des Live Guide déjà définis.
- Vous ne pouvez pas définir [Arrière-plan flou] et [Effet de mouvement] en même temps.



Curseur

- 5 Prenez la photo.

- Pour effacer les Live Guide de l'affichage, appuyez sur le bouton **MENU**.

- Si la qualité d'image sélectionnée est [RAW], elle sera automatiquement définie sur RAW+JPEG.
- Certains réglages Live Guide ne sont pas appliqués à la copie RAW.
- Les images peuvent avoir un aspect granuleux avec certains niveaux de réglage Live Guide.



- Les modifications apportées aux niveaux des réglages Live Guide ne sont pas forcément visibles à l'écran.
- Plus le curseur [Effet de mouvement] est proche de [Mouvement flou], plus la fréquence d'image est faible.
- Le flash ne peut pas être utilisé lorsque vous avez défini un Live Guide.
- Le choix de réglages Live Guide dépassant les limites des mesures d'exposition de l'appareil photo donne des images soit surexposées, soit sous-exposées.



- Les commandes tactiles peuvent également être utilisées.

e-Portrait en une touche

Pour activer l'e-Portrait en une touche permettant à l'appareil photo de lisser les teintes des sujets de portraits, appuyez sur l'icône (e-Portrait en une touche) pour l'activer (). « Prise de photos en mode Auto portrait » (P. 69)

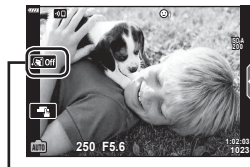

icône e-Portrait en une touche

Prise de vue en mode scène (mode SCN)

L'appareil photo optimise automatiquement les réglages selon le sujet ou la scène.

- 1 Faites pivoter la molette de sélection du mode sur **SCN**.

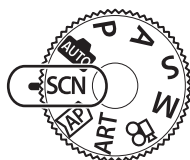

- 2 Utilisez Δ ∇ \triangleleft \triangleright pour sélectionner une scène et appuyez sur le bouton \odot .



- 3 Utilisez \triangleleft \triangleright pour sélectionner un mode scène et appuyez sur le bouton \odot .
 - Appuyez sur le bouton ⏏ pour choisir une autre scène.

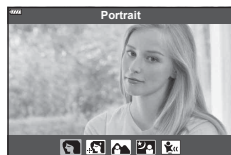













- 4 Prenez la photo.

















- Les commandes tactiles peuvent également être utilisées.



Types de Modes scène

Type de sujet	Mode scène	Description
Personnes	 Portrait	Convient pour les portraits. Fait ressortir la texture de la peau.
	 e-Portrait	Homogénéise la carnation et la texture de la peau. L'appareil photo enregistre deux images : une avec l'effet appliqué et l'autre sans.
	 Paysage+portrait	Convient pour les portraits sur un fond comportant un paysage. Les bleus, les verts et les tons de chair sont parfaitement capturés.
	 Nuit + Portrait	Convient pour les portraits sur un fond nocturne. Levez le flash (P. 75). Il est recommandé d'utiliser un trépied et une télécommande via OI.Share (P. 143, 148).
	 Enfants	Convient aux photographies d'enfants et autres sujets actifs.

Type de sujet	Mode scène	Description
Paysages de nuit	 Paysage de nuit	Convient pour la prise de scènes nocturnes avec un trépied. Il est recommandé d'utiliser un trépied et une télécommande via OI.Share (P. 143, 148).
	 Nuit + Portrait	Convient pour les portraits sur un fond nocturne. Levez le flash (P. 75). Il est recommandé d'utiliser un trépied et une télécommande via OI.Share (P. 143, 148).
	 Nuit main levée	Convient pour prendre des scènes nocturnes sans trépied. Le floutage est réduit lorsque vous prenez des scènes faiblement éclairées/allumées. L'appareil photo réalise huit expositions et les combine en une seule photographie.
	 Feux d'artifices	Convient pour prendre des feux d'artifices la nuit. Il est recommandé d'utiliser un trépied et une télécommande via OI.Share (P. 143, 148).
	 Traînées lumineuses	L'appareil photo prend automatiquement plusieurs images, ne prend que les zones nouvellement éclairées et les compose en une seule image. Avec une exposition longue normale, l'image d'une traînée lumineuse comme celle d'une étoile avec des constructions lumineuses a tendance à être trop lumineuse. Vous pouvez les capturer sans surexposition en vérifiant la progression. Appuyez sur le déclencheur pour démarrer la prise de vue, puis regardez le résultat progressif à l'écran et appuyez de nouveau sur le déclencheur pour arrêter la prise de vue une fois que vous avez obtenu le résultat souhaité (3 heures maximum). Il est recommandé d'utiliser un trépied et une télécommande via OI.Share (P. 143, 148). • Les réglages avancés sont accessibles dans une photographie composite en direct (champ sombre et clair à la fois) en mode M (P. 63).
Mouvement	 Sport	Convient pour la prise d'actions rapides. L'appareil photo prend des photos lorsque vous appuyez sur le déclencheur.
	 Enfants	Convient aux photographies d'enfants et autres sujets actifs.
	 Panoramique	Floute l'arrière-plan des objets en mouvement. L'appareil photo choisit la vitesse d'obturation optimale pour les prises de vue panoramiques en fonction du déplacement de l'appareil photo.

Type de sujet	Mode scène	Description
Paysage	 Paysage	Convient pour prendre des paysages.
	 Coucher de soleil	Convient pour photographier un coucher de soleil.
	 Plage & Neige	Convient pour prendre des montagnes enneigées, des scènes marines ensoleillées et autres scènes en lumière blanche.
	 Panorama	Prend des photos panoramiques avec un angle de vue plus large que les autres prises de vue. • Pour plus d'informations sur les photos prises avec cette fonction, consultez « Prendre un panorama » (P. 46) à partir de l'étape 3.
	 Filtre HDR	Convient aux scènes à fort contraste. Dès que le déclencheur est enfoncé, l'appareil photo prend quatre clichés et les fusionne en une seule image correctement exposée.
Intérieur	 Bougie	Convient pour les scènes éclairées à la bougie. Les couleurs chaudes sont préservées.
	 Silence [♥]	Désactive le son et la lumière de l'appareil photo pour les situations dans lesquelles ils ne sont pas souhaités. • Pour plus d'informations sur les photos prises avec cette fonction, consultez « [Mode Silence [♥]] » (P. 45) à partir de l'étape 2.
	 Portrait	Convient pour les portraits. Fait ressortir la texture de la peau.
	 e-Portrait	Homogénéise la carnation et la texture de la peau. L'appareil photo enregistre deux images : une avec l'effet appliqué et l'autre sans.
	 Enfants	Convient aux photographies d'enfants et autres sujets actifs.
	 Filtre HDR	Convient aux scènes à fort contraste. Dès que le déclencheur est enfoncé, l'appareil photo prend quatre clichés et les fusionne en une seule image correctement exposée.

Type de sujet	Mode scène	Description
Gros plans	 Macro	Convient aux gros plans.
	 Mode Macro nature	Convient aux gros plans colorés sur des fleurs ou des insectes.
	 Documents	Convient pour les photos de calendriers ou autres documents. L'appareil photo rehausse le contraste entre le texte et le fond.
	 Cliché Mise au point multiple	L'appareil photo prend huit photos, en variant la distance de mise au point pour chaque prise de vue. <ul style="list-style-type: none"> • Pour plus d'informations sur les photos prises avec cette fonction, consultez « [Cadrage de mise au point] : variation de la distance de mise au point sur une série de clichés » (P. 49) à partir de l'étape 2.

- Afin de profiter au maximum des avantages des modes scène, certains réglages de la fonction de prise de vue sont désactivés.
- Un délai peut être nécessaire pour enregistrer les images prises avec [e-Portrait]. En outre, lorsque le mode de qualité d'image est [RAW], l'image est enregistrée au format RAW+JPEG.
- Les vidéos ne peuvent pas être enregistrées avec [e-Portrait], [Nuit main levée], [Panorama] ou [Filtre HDR].
- Les images [Nuit main levée] prises avec la qualité d'image [RAW] sélectionnée sont enregistrées au format RAW+JPEG, la première image étant enregistrée en tant qu'image RAW et l'image composite finale en tant qu'image JPEG.
- Le [Filtre HDR] enregistre les images avec traitement HDR au format JPEG. Lorsque le mode de qualité d'image est défini sur [RAW], l'image est enregistrée au format RAW+JPEG.
- Dans [Panoramique],  s'affiche pendant la détection du panoramique et  s'affiche si rien n'est détecté.
- Lorsque vous utilisez un objectif avec stabilisateur réglé sur [Panoramique], désactivez le stabilisateur.
Il est possible que les effets de panoramique obtenus soient insuffisants lorsque la luminosité est forte. Utilisez un filtre ND disponible dans le commerce pour obtenir plus facilement des effets.

Prise de vue en mode Photo avancée (mode **AP**)

Permet d'accéder rapidement aux réglages de prise de vue avancée.

- 1 Faites pivoter la molette de mode sur **AP**.

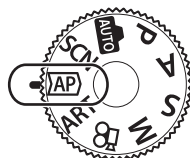

- 2 Utilisez **◀▶** pour sélectionner un mode AP.
 - Certains modes offrent des options additionnelles accessibles avec **▽**.



- 3 Appuyez sur le bouton **OK** pour sélectionner le mode surligné.
 - Appuyez sur le bouton **↻** pour choisir un autre mode. Si d'autres options sont affichées, appuyez sur **△**.



- Dans certains modes, la molette avant peut être utilisée pour la compensation de l'exposition (P. 71) et la molette arrière pour le changement de programme (P. 55).
- Les commandes tactiles peuvent également être utilisées.

Options du mode AP

Mode AP	Description	I
Live Composite	Permet d'enregistrer les traînées lumineuses des étoiles et autres objets en conservant la même exposition.	41
Live TIME	À choisir pour les photos de feux d'artifices et de scènes nocturnes. Réalisez des expositions longues avec les vitesses d'obturation sélectionnées.	42
Multi exposition	Combine deux images différentes l'une par dessus l'autre.	43
HDR	Capture les détails des zones de lumière et des zones d'ombre.	44
Silence [♥]	Désactive le son et la lumière de l'appareil photo pour les situations dans lesquelles ils ne sont pas souhaités.	45
Panorama	Prend une série de clichés qui sont assemblés pour créer une photo grand angle. Choisissez entre deux angles de vue : un angle plus large que les clichés normaux (57°) ou un angle encore plus grand (67°).	46
Compens. trap.	Corrige les effets de la perspective dans les photos de bâtiments ou paysages.	47
Cadrage EA	À chaque fois que vous enfoncez le déclencheur, l'appareil photo prend une série de photos, en variant l'exposition pour chacune.	48
Cadrage de mise au point	À chaque fois que vous enfoncez le déclencheur, l'appareil photo prend une série de huit photos, en variant la distance de mise au point pour chacune.	49

[Composite en direct] : photographie composite en direct

Crée des photos qui enregistrent les traînées lumineuses des étoiles et autres objets sans changer la luminosité du fond ; pendant la prise de vue, les résultats progressifs sont visibles sur l'écran. Vous pouvez ajuster la balance des blancs ou le mode image ainsi que d'autres réglages non disponibles avec l'option « Traînées lumineuses » du mode **SCN**.

- 1 Sélectionnez [Composite en direct] dans le menu du mode AP (P. 40) et appuyez sur le bouton .
- 2 Appuyez sur le déclencheur à mi-course pour faire la mise au point.
 - Pour réduire le flou provoqué par les tremblements de l'appareil photo, fixez l'appareil photo sur un trépied et utilisez un déclencheur à distance contrôlé via OI.Share (P. 148).
 - Si l'indicateur de mise au point clignote, l'appareil photo n'a pas fait de mise au point.
- 3 Appuyez sur le déclencheur jusqu'en fin de course pour prendre la photo.
 - L'appareil photo configure automatiquement les réglages adéquats et commence la prise de vue.
 - Une fois que vous avez appuyé sur le déclencheur, il existe un délai avant que la prise de vue démarre.
 - L'image composite sera affichée à intervalles réguliers.
- 4 Appuyez à nouveau sur le déclencheur pour arrêter votre prise de vue.
 - Consultez le résultat modifié sur l'écran et appuyez sur le déclencheur pour arrêter la prise de vue une fois que vous avez obtenu le résultat souhaité.
 - La longueur d'enregistrement maximale d'une prise de vue est de 3 heures.



- Les réglages avancés sont accessibles dans une photographie composite en direct (champ sombre et clair à la fois) en mode **M** (P. 63).

[Live Time] : photographie Live TIME

Vous pouvez réaliser des expositions longues sans avoir à maintenir le déclencheur enfoncé. Le résultat modifié est affiché sur l'écran pendant la prise de vue.

1 Sélectionnez [Live Time] dans le menu du mode AP (P. 40).

2 Appuyez sur ∇ , utilisez $\triangleleft \triangleright$ pour choisir la durée d'exposition maximale et appuyez sur le bouton \odot .

- La vitesse d'actualisation de l'affichage peut changer automatiquement en fonction de la durée d'exposition maximale sélectionnée.
- Plus la durée d'exposition maximale est courte, plus la vitesse d'actualisation de l'affichage est grande.



3 Appuyez sur le déclencheur à mi-course pour faire la mise au point.

- Pour réduire le flou provoqué par les tremblements de l'appareil photo, fixez l'appareil photo sur un trépied et utilisez un déclencheur à distance contrôlé via OI.Share (P. 148).
- Si l'indicateur de mise au point clignote, l'appareil photo n'a pas fait de mise au point.

4 Appuyez sur le déclencheur jusqu'en fin de course pour commencer la photographie Live TIME.

- L'appareil photo ajuste automatiquement les réglages et commence la prise de vue.
- Le résultat modifié est affiché sur l'écran.

5 Appuyez à nouveau sur le déclencheur pour arrêter votre prise de vue.





- Consultez le résultat modifié sur l'écran et appuyez sur le déclencheur pour arrêter la prise de vue une fois que vous avez obtenu le résultat souhaité.
- La prise de vue s'arrête automatiquement une fois la durée d'exposition maximale atteinte.



- Les options d'exposition longue (bulb/time) du mode **M** offrent davantage de réglages avancés (P. 61).

[Multi exposition] : prise d'expositions multiples

Combine deux images différentes l'une par dessus l'autre.

- 1 Sélectionnez [Multi exposition] dans le menu du mode AP (P. 40) puis appuyez sur le bouton .
 - 2 Appuyez sur le déclencheur à mi-course pour faire la mise au point.
 - Si l'indicateur de mise au point clignote, l'appareil photo n'a pas fait de mise au point.
 - 3 Appuyez sur le déclencheur jusqu'en fin de course pour la première photo.
 - L'icône  est verte si la prise de vue commence.
 - L'image apparaît superposée sur l'écran.
 - Appuyez sur  pour supprimer la dernière prise de vue.
 - 4 Prenez la deuxième photo.
 - Utilisez la première image en tant que guide pour composer la deuxième photo.
- L'appareil photo ne se met pas en veille tant qu'une multi exposition est en cours.
 - L'exécution d'une des actions suivantes entraîne la suppression automatique de la deuxième photo :
L'appareil photo est éteint, le bouton  est enfoncé, le bouton **MENU** est enfoncé, le bouton  est enfoncé, la molette de mode est utilisée, la batterie est vide, ou un câble est relié à l'appareil photo.



- Pour en savoir plus à propos de la création de superpositions d'images :  « Combiner des images (Superposition im.) » (P. 128)



- Vous pouvez utiliser les réglages avancés lorsque vous sélectionnez [Multi exposition] dans le mode **P/A/S/M**.  « Enregistrement de plusieurs expositions dans une image seule (Multi exposition) » (P. 120)

[HDR] : prendre des photos composites avec HDR

Capture les détails des zones de lumière et des zones d'ombre. L'appareil photo utilise une exposition différente dans une série de quatre clichés et les combine en une seule image.

1 Sélectionnez [HDR] dans le menu du mode AP (P. 40).

2 Appuyez sur ∇ , utilisez $\triangleleft \triangleright$ pour choisir [HDR1] or [HDR2] et appuyez sur le bouton OK .

HDR1	Quatre clichés sont réalisés, chacun avec une exposition différente, puis ils sont combinés en une seule image HDR à l'intérieur de l'appareil photo.
HDR2	HDR2 permet d'obtenir une image mieux mise en valeur que HDR1. La sensibilité ISO est fixée à 200.





3 Appuyez sur le déclencheur à mi-course pour faire la mise au point.
• Si l'indicateur de mise au point clignote, l'appareil photo n'a pas fait de mise au point.

4 Appuyez sur le déclencheur jusqu'en fin de course pour commencer la photographie HDR.
• L'appareil photo prend automatiquement quatre photos lorsque vous appuyez sur le déclencheur.



- Le bruit peut être largement visible sur les photos prises dans des conditions associées à des vitesses d'obturation lentes.
- Pour de meilleurs résultats, fixez l'appareil photo en le montant par exemple sur un trépied.
- L'image affichée à l'écran ou dans le viseur pendant la prise de vue diffère de l'image finale avec traitement HDR.
- L'image avec traitement HDR est enregistrée sous forme de fichier JPEG. Lorsque le mode de qualité d'image est défini sur [RAW], l'image est enregistrée au format RAW+JPEG.
- Le mode image est défini sur [Naturel] et l'espace couleur sur [sRGB].

[Mode Silence [♥]]

Désactive le son et la lumière de l'appareil photo pour les situations dans lesquelles ils ne sont pas souhaités.

- 1 Sélectionnez [Silence [♥]] dans le menu du mode AP (P. 40) et appuyez sur le bouton .
- 2 Appuyez sur le déclencheur à mi-course pour faire la mise au point.
 - Si l'indicateur de mise au point clignote, l'appareil photo n'a pas fait de mise au point.
- 3 Appuyez sur le déclencheur jusqu'en fin de course pour prendre la photo.
 - Lorsque vous déclenchez l'obturateur, l'écran devient noir quelques instants. Aucun son d'obturation n'est émis.
 - Les résultats souhaités peuvent ne pas être obtenus en cas de sources lumineuses scintillantes comme les lampes fluorescentes ou LED, ou si le sujet se déplace brusquement pendant la prise de vue.
 - Lorsque vous avez sélectionné [Silence [♥]] dans le mode **SCN** ou **AP**, les mesures suivantes sont prises afin de réduire le son et la lumière produits par l'appareil photo.
 - Obturateur électronique : activé
 -  : désactivé
 - Lumière AF : désactivée
 - Mode Flash : désactivé
 - La réduction du bruit n'est pas disponible si vous avez sélectionné [Silence[♥]] dans le mode **SCN** ou **AP**.
 - Notez qu'en raison de l'obturateur électronique, le sujet peut sembler déformé sur les photographies si l'appareil photo subit un mouvement brusque pendant la prise de vue ou lorsque vous prenez des objets se déplaçant rapidement.





- Appuyez sur  pour une photographie séquentielle/avec retardateur (P. 77).
- Vous pouvez utiliser les réglages avancés lorsque vous sélectionnez la photographie Silence [♥] (P. 78) dans le mode **P/A/S/M/ART**.  « Options du mode Silence (Paramètres Silence [♥]) » (P. 123)

Prendre un panorama

Déplacez l'appareil photo en suivant un guide affiché à l'écran afin de créer une seule photo en grand angle (panorama).

1 Sélectionnez [Panorama] dans le menu du mode AP (P. 40).

2 Appuyez sur ∇ puis utilisez \triangleleft \triangleright pour sélectionner le type de panorama souhaité, et appuyez sur le bouton \odot .

	Prend des photos de panorama avec un angle de vue plus large que les autres prises de vue.
	Prend des photos de panorama avec un angle de vue plus large que STD.



3 Sélectionnez le sens du panoramique avec \triangle ∇ \triangleleft \triangleright puis appuyez sur le bouton \odot .

- Vous pouvez également sélectionner le sens du panoramique à l'aide des molettes avant et arrière.

4 Appuyez sur le déclencheur à mi-course pour faire la mise au point.



5 Enfoncez le déclencheur jusqu'en fin de course pour commencer la prise de vue, puis déplacez l'appareil photo lentement dans le sens indiqué par la flèche sur l'affichage.

- La flèche présente sur l'affichage se déplace à mesure que vous déplacez l'appareil.
- Pour annuler la prise de vue et revenir à l'étape 3, appuyez sur le bouton **MENU**.











6 Une fois que la flèche à l'écran a atteint la fin de la barre de progression, la prise de vue s'arrête et l'appareil photo crée un panorama.



- La mise au point, l'exposition et autres réglages similaires sont fixés selon les valeurs existantes au début de la prise de vue.
- Avant que la flèche n'atteigne la fin de la barre de progression, vous pouvez appuyer sur le bouton \odot ou sur le déclencheur une seconde fois pour arrêter la prise de vue et enregistrer un panorama à partir des données enregistrées jusqu'au point d'arrêt.
- La prise de vue peut être annulée en affichant une erreur dans les cas suivants :
 - l'appareil photo est déplacé trop lentement ou trop rapidement/l'appareil photo est déplacé en diagonale/l'appareil photo est déplacé dans le sens opposé à la flèche de l'affichage/un zoom avant ou arrière est effectué avec l'objectif/le déplacement n'a pas commencé dans le délai imparti
- La photographie Panorama peut être indisponible avec certains objectifs.

[Compens. trap.]

La distorsion trapézoïdale due à l'influence de la longueur focale de l'objectif et la proximité du sujet peut être corrigée, ou améliorée afin d'exagérer les effets de perspective. La compensation trapézoïdale peut être prévisualisée à l'écran pendant la prise de vue. L'image corrigée est créée à partir d'un rognage plus petit, augmentant légèrement le rapport de zoom effectif.

- 1 Sélectionnez [Compens. trap.] dans le menu du mode AP (P. 40) et appuyez sur le bouton .
- 2 Cadrez la prise de vue et ajustez la compensation trapézoïdale tout en visualisant votre sujet à l'écran.
 - Utilisez les molette avant et arrière pour choisir le degré de compensation.
 - Utilisez   pour choisir la zone à enregistrer. En fonction du degré de compensation, vous ne pourrez peut-être pas choisir la zone enregistrée.
 - Maintenez le bouton  enfoncé pour annuler les modifications.
 - Pour régler la compensation d'exposition ainsi que d'autres options de prise de vue lorsque la compensation trapézoïdale est appliquée, appuyez sur le bouton **INFO** pour afficher un autre écran que le réglage de la compensation trapézoïdale. Pour revenir à la compensation trapézoïdale, appuyez sur le bouton **INFO** jusqu'à ce que le réglage de la compensation trapézoïdale s'affiche.
- 3 Appuyez sur le déclencheur à mi-course pour faire la mise au point.
 - Si l'indicateur de mise au point clignote, l'appareil photo n'a pas fait de mise au point.
- 4 Appuyez sur le déclencheur jusqu'en fin de course pour prendre la photo.
 - Lorsque le degré de compensation augmente :
 - L'image devient plus grossière
 - Le rapport de zoom du rognage augmente
 - Il ne sera plus possible de repositionner le rognage dans les affichages vertical et horizontal
 - Les photos sont enregistrées au format RAW+JPEG lorsque vous avez sélectionné la qualité d'image [RAW].
 - Les résultats souhaités peuvent ne pas être obtenus avec un objectif multiplicateur de focale.
 - Selon le degré de correction, certaines cibles AF peuvent se trouver en dehors de la zone d'affichage. Une icône (, ,  ou ) s'affiche lorsque l'appareil photo fait le point sur une cible AF se trouvant hors de la zone d'affichage.
 - Si une distance de mise au point a été sélectionnée pour le [Stabilisateur], la correction est ajustée selon la distance de mise au point sélectionnée. Sauf lorsque vous utilisez un objectif Micro Four Thirds ou Four Thirds, choisissez une longueur focale avec l'option [Stabilisateur] (P. 93).



[Cadrage EA] : variation de l'exposition sur une série de clichés

Prend une série de photos, en variant l'exposition pour chacune.

- 1 Sélectionnez [Cadrage EA] dans le menu du mode AP (P. 40).
- 2 Appuyez sur ∇ , utilisez $\langle \triangleright$ pour choisir le nombre de photos, et appuyez sur le bouton \odot .

3f	Prenez 3 photos, la première avec une exposition optimale ($\pm 0,0$ EV), la deuxième à $-1,0$ EV et la troisième à $+1,0$ EV.
5f	Prenez 5 photos, la première avec une exposition optimale ($\pm 0,0$ EV), la deuxième à $-1,3$ EV, la troisième à $-0,7$ EV, la quatrième à $+0,7$ EV et la cinquième à $+1,3$ EV.

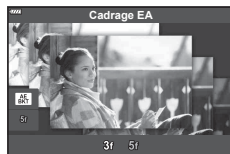



- 3 Appuyez sur le déclencheur à mi-course pour faire la mise au point.
 - Si l'indicateur de mise au point clignote, l'appareil photo n'a pas fait de mise au point.
- 4 Appuyez sur le déclencheur jusqu'en fin de course pour prendre la photo.
 - Prenez le nombre de photos défini.
 - Le témoin $\overline{\text{BKT}}$ devient vert pendant le cadrage.
 - L'appareil photo encadre la valeur de compensation de l'exposition actuellement sélectionnée.

[Cadrage de mise au point] : variation de la distance de mise au point sur une série de clichés

À chaque fois que vous enfoncez le déclencheur, l'appareil photo prend une série de huit photos, en variant la distance de mise au point pour chacune.

- 1 Sélectionnez [Cadrage de mise au point] dans le menu du mode AP (P. 40).
- 2 Appuyez sur ∇ , utilisez \triangleleft \triangleright pour choisir la proportion du changement de distance de mise au point pour chaque cliché, et appuyez sur le bouton OK .

	La distance de mise au point change dans une petite proportion pour chaque cliché.
	La distance de mise au point change dans une grande proportion pour chaque cliché.



- 3 Appuyez sur le déclencheur à mi-course pour faire la mise au point.
 - Si l'indicateur de mise au point clignote, l'appareil photo n'a pas fait de mise au point.
- 4 Appuyez sur le déclencheur jusqu'en fin de course pour prendre la photo.
 - L'appareil photo prend huit photos, en variant la distance de mise au point pour chaque prise de vue. Lorsque vous appuyez sur le déclencheur à mi-course, l'appareil photo prend des photos à la distance de mise au point choisie, et à des distances situées devant et derrière elle.
 - Le témoin **[BKT]** devient vert pendant le cadrage.
 - Le cadrage de mise au point s'arrête si vous réglez le zoom pendant la prise de vue.
 - La prise de vue s'arrête lorsque la mise au point atteint ∞ (infini).
 - Le cadrage de mise au point utilise l'obturateur électronique.
 - Le cadrage de mise au point n'est pas disponible lorsque l'objectif dispose de supports conformes aux normes Four Thirds ou à certaines normes Micro Four Thirds.

Utilisation de filtres artistiques (mode ART)

L'utilisation de filtres artistiques vous permet de vous amuser avec des effets artistiques.

- 1 Faites pivoter la molette de sélection du mode sur **ART**.

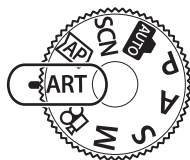

- 2 Utilisez $\triangleleft \triangleright$ pour sélectionner un filtre.
 - Le curseur apparaît sur l'affichage lorsque [Pop art I] ou [Soft focus] est surligné. Utilisez le curseur pour régler le degré de l'effet du filtre artistique (P. 53).



Curseur

- 3 Appuyez sur ∇ et sélectionnez un effet avec $\triangleleft \triangleright$.
 - Les effets disponibles varient selon le filtre sélectionné (Effet Soft focus, Effet Sténopé, Effet encadré, Effet Fondu bords blancs, Effet Étoile, Filtre couleur, Couleur monochrome, Flou ou Ombré).



Curseur

- 4 Appuyez sur ∇ pour régler la compensation de l'exposition.
 - Le curseur apparaît sur l'affichage.
 - Tournez la molette avant pour régler la compensation de l'exposition.
 - Choisissez des valeurs positives (« + ») pour augmenter la luminosité des images et des valeurs négatives (« - ») pour la réduire. L'exposition est réglable de $\pm 5,0$ EV. Pendant l'affichage Live View, la luminosité de l'écran peut uniquement être réglée jusqu'à $\pm 3,0$ EV. Si l'exposition dépasse $\pm 3,0$ EV, la barre d'exposition se met à clignoter.
 - Pour réinitialiser la compensation de l'exposition, maintenez enfoncé le bouton \odot .



Barre d'exposition

- 5 Appuyez sur le bouton \odot .

- 6 Prenez la photo.
 - Appuyez sur le bouton \square pour choisir un autre filtre artistique. Si des effets sont affichés, appuyez sur \triangle . Si [Exposition/Luminosité] est affiché, appuyez sur ∇ .



- Les options [Filtre couleur] (P. 97) et [Couleur monochrome] (P. 98) sont disponibles avec certains filtres artistiques.
- Après avoir appuyé sur le bouton  à l'étape 5, la molette avant peut être utilisée pour la compensation d'exposition (P. 71) et la molette arrière pour le changement de programme (P. 55).
- Les commandes tactiles peuvent également être utilisées.

Types de filtres artistiques

Pop art I/II	Crée une image accentuant la beauté des couleurs.
Soft focus	Crée une image avec une atmosphère aux tons doux.
Ton neutre&lumineux I/II	Crée une image exprimant une lumière chaude en diffusant une lumière générale et en surexposant légèrement l'image.
Tonalité lumineuse	Crée une image de haute qualité en adoucissant les ombres et les hautes lumières.
Film grain noir&blanc I/II	Crée une image exprimant la rugosité des images en noir et blanc.
Sténopé I/II/III	Crée une image qui semble avoir été prise avec un vieil appareil photo ou un jouet en assombrissant le périmètre de l'image.
Diorama I/II	Crée une image de style miniature en exagérant la saturation et le contraste, et en floutant les zones non mises au point.
Traitement croisé I/II	Crée une image exprimant une atmosphère surréaliste. Le Traitement croisé II crée une image qui accentue le magenta.
Sépia	Crée une image de haute qualité faisant ressortir les ombres et en adoucissant l'image dans son ensemble.
Ton dramatique I/II	Crée une image qui accentue la différence entre les zones lumineuses et sombres en augmentant partiellement le contraste.
Feutre I/II	Crée une image qui renforce les contours et ajoute un air d'illustration.
Aquarelle I/II	Crée une image douce et lumineuse en retirant les zones sombres, en mélangeant les couleurs pâles sur une toile blanche et en adoucissant encore les contours.
Vintage I/II/III	Donne un ton nostalgique, vintage à un cliché commun en utilisant la décoloration et le fondu d'une photo imprimée.
Couleur partielle I/II/III	Fait largement ressortir un sujet en extrayant les couleurs que vous souhaitez renforcer et en rendant tout le reste monochrome.
Traitement sans blanchiment I/II	L'effet « Traitement sans blanchiment », que vous pouvez observer dans les films et autres supports cinématographiques, peut être utilisé avec réussite sur les clichés de rues ou d'objets métalliques.
Film instantané	Une utilisation contemporaine des teints de peau et des degrés d'ombre typiques du film.

II et III sont des versions modifiées de l'original (I).

- Afin de profiter au maximum des avantages des filtres artistiques, certains réglages de la fonction de prise de vue sont désactivés.
- Si la qualité d'image actuellement sélectionnée est [RAW] (P. 86), celle-ci est automatiquement définie sur RAW+JPEG. Le filtre artistique est uniquement appliqué à la copie JPEG.
- Selon le sujet, les transitions de ton peuvent être réduites, l'effet peut être moins remarquable ou l'image peut devenir plus « granuleuse ».
- Certains effets peuvent ne pas être visibles pendant l'enregistrement vidéo.
- Vos choix de filtres, effets et de qualité d'image des enregistrements vidéo peuvent affecter la vitesse et la fluidité de lecture.



Réglage du degré de l'effet de filtre artistique (réglage fin)

Vous pouvez régler le degré de l'effet de filtre Pop Art I et Soft focus avant de prendre des clichés.

- 1 Sélectionnez [Pop Art I] ou [Soft Focus] dans le menu de filtre artistique (P. 52).
 - Le curseur apparaît sur l'affichage.
 - Faites tourner la molette avant pour régler précisément le filtre artistique.
 - Les commandes tactiles peuvent également être utilisées.
 - L'effet est visible sur l'affichage.
 - Pour réinitialiser l'effet du filtre, maintenez enfoncé le bouton .



Curseur



- 2 Appuyez sur le bouton .
- 3 Prenez la photo.
 - Appuyez sur le bouton  pour régler précisément à nouveau le filtre artistique.

Utilisation de [Couleur partielle]

Enregistrez uniquement les nuances de couleur sélectionnées.

- 1 Sélectionnez [Couleur partielle I/II/III/IV] dans le menu du filtre artistique (P. 52).
 - Un cercle de couleurs apparaît sur l'affichage.



- 2 Faites tourner la molette avant pour sélectionner une couleur.
 - L'effet est visible sur l'affichage.
 - Les commandes tactiles peuvent également être utilisées.
- 3 Appuyez sur le bouton .
- 4 Prenez la photo.
 - Pour choisir une couleur différente après la prise de vue, appuyez sur le bouton .

Laisser l'appareil photo choisir l'ouverture et la vitesse d'obturation (Mode Programme)

L'appareil photo choisit l'ouverture et la vitesse d'obturation optimales en fonction de la luminosité du sujet.

- 1 Faites pivoter la molette de sélection du mode sur **P**.

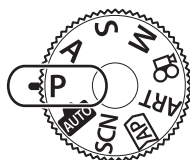

- 2 Effectuez la mise au point et contrôlez l'écran.
 - La vitesse d'obturation et l'ouverture sélectionnées par l'appareil photo sont affichées.
- 3 Prenez des photos.



Ouverture
Vitesse d'obturation
Mode de prise de vue

- Vous pouvez utiliser la molette avant pour sélectionner la compensation de l'exposition.
 - Vous pouvez utiliser la molette arrière pour sélectionner le changement de programme.
 - Les affichages de la vitesse d'obturation et de la valeur d'ouverture clignotent si l'appareil photo ne parvient pas à obtenir une exposition correcte.
- La valeur d'ouverture, au moment où son indication clignote, dépend du type d'objectif et de la longueur focale de l'objectif.

Lorsque vous utilisez un réglage [ISO] fixe, changez-le. « Modification de la sensibilité ISO (ISO) » (P. 74)

Exemple d'affichage d'un avertissement (clignotant)	État	Action
	Le sujet est trop sombre.	Utilisez le flash.
	Le sujet est trop lumineux.	<ul style="list-style-type: none"> • La plage de mesure de l'appareil photo a été dépassée. Un filtre ND disponible sur le marché (permettant de régler la quantité de lumière) est requis. • Prenez les photos en mode Silence. « Obturateur électronique (Silence [♥]) » (P. 78)



- Vous pouvez choisir les fonctions exécutées par les molettes avant et arrière. [Fonction molette/pavé] (P. 132)
- Vous pouvez choisir si l'écran affiche les effets de la compensation d'exposition ou maintient une luminosité constante pour faciliter le visionnage. Avec les réglages par défaut, les effets des réglages d'exposition sont visibles à l'écran. [Extend. LV] (P. 133)

■ Changement de programme

Vous pouvez choisir différentes combinaisons de valeur d'ouverture et de vitesse d'obturation sélectionnées automatiquement par l'appareil photo, sans modifier l'exposition. Cette action s'appelle le changement de programme.

- Faites pivoter la molette arrière jusqu'à ce que l'appareil photo affiche la combinaison souhaitée de valeur d'ouverture et de vitesse d'obturation.
- L'indicateur du mode de prise de vue affiché à l'écran passe de **P** à **Ps** pendant le changement de programme. Pour arrêter le changement de programme, tournez la molette arrière dans la direction opposée jusqu'à ce que **Ps** n'apparaisse plus.



Changement de programme

Choix de l'ouverture (mode Priorité ouverture)

Dans ce mode, vous choisissez l'ouverture (chiffre f) et laissez l'appareil photo régler automatiquement la vitesse d'obturation en fonction de la luminosité du sujet, pour obtenir une exposition optimale. Les plus petites valeurs d'ouverture (ouvertures plus larges) réduisent la profondeur de la zone mise au point, en rendant l'arrière-plan plus fou. Les plus grandes valeurs d'ouverture (ouvertures plus petites) augmentent la profondeur de la zone mise au point devant et derrière le sujet.

Les plus petites valeurs d'ouverture...



...réduisent la profondeur de champ et augmentent le floutage.

Les plus grandes valeurs d'ouverture...

...augmentent la profondeur de champ.

- 1 Faites pivoter la molette de sélection du mode sur **A**.

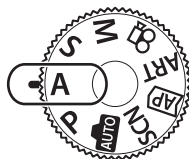

- 2 Sélectionnez une ouverture.

- Avec les réglages par défaut, l'ouverture est sélectionnée en faisant pivoter la molette arrière.
- La vitesse d'obturation sélectionnée automatiquement par l'appareil photo s'affiche à l'écran.
- Vous pouvez utiliser la molette avant pour sélectionner la compensation d'exposition.





Valeur d'ouverture

- 3 Prenez des photos.

- L'affichage de la vitesse d'obturation clignote si l'appareil photo ne parvient pas à obtenir une exposition correcte. Lorsque vous utilisez un réglage [ISO] fixe, changez-le. « Modification de la sensibilité ISO (ISO) » (P. 74)

Exemple d'affichage d'un avertissement (clignotant)	État	Action
	Le sujet est sous-exposé.	Réduire la valeur d'ouverture.
	Le sujet est surexposé.	<ul style="list-style-type: none"> • Augmenter la valeur d'ouverture. • Si l'affichage d'avertissement ne disparaît pas, la plage de mesure de l'appareil photo a été dépassée. Un filtre ND disponible sur le marché (permettant de régler la quantité de lumière) est requis. • Prenez des photos en mode Silence. « Obturateur électronique (Silence [♥]) » (P. 78)



- Vous pouvez choisir les fonctions exécutées par les molettes avant et arrière.  [Fonction molette/pavé] (P. 132)
- Vous pouvez choisir si l'écran affiche les effets de la compensation d'exposition ou maintient une luminosité constante pour faciliter le visionnage. Avec les réglages par défaut, les effets des réglages d'exposition sont visibles à l'écran.  [Extend. LV] (P. 133)

Choix de la vitesse d'obturation (mode Priorité obturateur)

Dans ce mode, vous choisissez la vitesse d'obturation et laissez l'appareil photo régler automatiquement l'ouverture en fonction de la luminosité du sujet, pour obtenir une exposition optimale. Les vitesses d'obturation plus rapides peuvent figer le mouvement des sujets se déplaçant rapidement. Les vitesses d'obturation plus lentes rendent flous les objets en mouvement, donnant une impression de mouvement, pour un effet dynamique.

Des vitesses d'obturation plus lentes...

60" ← 15 ← 30 ← 60

...produisent des clichés dynamiques avec une impression de mouvement.

Des vitesses d'obturation plus rapides...

125 → 250 → 4000

...« figent » le mouvement des sujets se déplaçant rapidement.

- 1 Faites pivoter la molette de sélection du mode sur **S**.

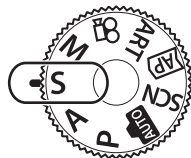

- 2 Choisissez une vitesse d'obturation.



- Avec les réglages par défaut, la vitesse d'obturation est sélectionnée en faisant pivoter la molette arrière.
- La vitesse d'obturation peut être définie sur des valeurs comprises entre 1/4000 et 60 s.
- Les vitesses d'obturation de 1/16000 s et plus sont disponibles en mode [♥] (silence). « Obturateur électronique (Silence [♥]) » (P. 78)
- L'ouverture sélectionnée automatiquement par l'appareil photo s'affiche à l'écran.
- Vous pouvez utiliser la molette avant pour sélectionner la compensation de l'exposition.



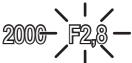

Vitesse d'obturation

- 3 Prenez des photos.

- L'affichage de la valeur d'ouverture clignote si l'appareil photo ne parvient pas à obtenir une exposition correcte. La valeur d'ouverture, au moment où son indication clignote, dépend du type d'objectif et de la longueur focale de l'objectif. Lorsque vous utilisez un réglage [ISO] fixe, changez-le. « Modification de la sensibilité ISO (ISO) » (P. 74)

Exemple d'affichage d'un avertissement (clignotant)	État	Action
	Le sujet est sous-exposé.	Définissez une vitesse d'obturation plus lente.
	Le sujet est surexposé.	<ul style="list-style-type: none"> • Choisissez une vitesse d'obturation plus rapide. Les vitesses d'obturation de 1/16000 s et plus sont disponibles en mode Silence.  « Obturateur électronique (Silence [♥]) » (P. 78) • Si l'affichage d'avertissement ne disparaît pas, la plage de mesure de l'appareil photo a été dépassée. Un filtre ND disponible sur le marché (permettant de régler la quantité de lumière) est requis.



- Vous pouvez choisir les fonctions exécutées par les molettes avant et arrière.  [Fonction molette/pavé] (P. 132)
- Vous pouvez choisir si l'écran affiche les effets de la compensation d'exposition ou maintient une luminosité constante pour faciliter le visionnage. Avec les réglages par défaut, les effets des réglages d'exposition sont visibles à l'écran.  [Extend. LV] (P. 133)

Choix de l'ouverture et de la vitesse d'obturation (mode Manuel)

Dans ce mode, vous choisissez l'ouverture et la vitesse d'obturation. Vous pouvez ajuster les réglages selon vos objectifs, par exemple en combinant des vitesses d'obturation rapides avec de petites ouvertures (chiffres f élevés) pour une profondeur de champ accrue.

- 1 Faites pivoter la molette de sélection du mode sur **M**.

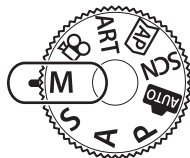

- 2 Réglez l'ouverture et la vitesse d'obturation.

- Avec les réglages par défaut, l'ouverture est sélectionnée avec la molette avant et la vitesse d'obturation avec la molette arrière.
- L'exposition déterminée par la valeur d'ouverture et la vitesse d'obturation que vous avez définies et la différence par rapport à l'exposition adéquate mesurée par l'appareil photo sont affichées sur l'écran.
- La vitesse d'obturation peut être définie sur des valeurs comprises entre 1/4000 et 60 secondes ou sur [BULB (LIVE BULB)], [TIME (LIVE TIME)] ou [LIVECOMP].
- Les vitesses d'obturation de 1/16000 s et plus sont disponibles en mode [♥] (silence). « Obturateur électronique (Silence [♥]) » (P. 78)



- 3 Prenez des photos.



- Vous pouvez choisir les fonctions exécutées par les molettes avant et arrière. [Fonction molette/pavé] (P. 132)
- La luminosité de l'image affichée à l'écran change avec les modifications de l'ouverture et de la vitesse d'obturation. Vous pouvez régler la luminosité de l'affichage afin de pouvoir conserver la vue du sujet pendant la prise de vue. [Extend. LV] (P. 133)

Prise de clichés avec une longue durée d'exposition (BULB/LIVE TIME)

Laissez l'obturateur ouvert pour une longue exposition. Utilisez ce mode lorsque des expositions longues sont requises, par exemple pour la photographie de scènes nocturnes ou de feux d'artifices.

Photographie « Bulb » et « Live BULB »

L'obturateur reste ouvert tant que le déclencheur est enfoncé. L'exposition s'arrête lorsque vous relâchez le déclencheur.

- La quantité de lumière entrant dans l'appareil photo augmente à mesure que l'obturateur est ouvert.
- Lorsque la photographie Live BULB est sélectionnée, vous pouvez choisir la fréquence de mise à jour de l'affichage de la vue en direct pendant l'exposition.

Photographie « Time » et « Live TIME »

L'exposition commence lorsque vous enfoncez le déclencheur jusqu'en fin de course. Pour arrêter l'exposition, appuyez une deuxième fois à fond sur le déclencheur.

- La quantité de lumière entrant dans l'appareil photo augmente à mesure que l'obturateur est ouvert.
- Lorsque la photographie Live TIME est sélectionnée, vous pouvez choisir la fréquence de mise à jour de l'affichage de la vue en direct pendant l'exposition.

- 1 Faites pivoter la molette de sélection du mode sur **M**.

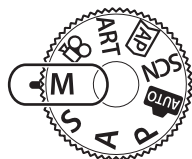

- 2 Réglez la vitesse d'obturation sur [BULB] ou [LIVE TIME].

- Dans les réglages par défaut, vous devez pour cela faire pivoter la molette arrière dans le sens indiqué.

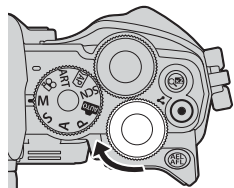

Photographie Bulb ou Time

- 3 Appuyez sur le bouton **MENU**.

- Vous êtes invité à choisir l'intervalle de mise à jour de la prévisualisation.

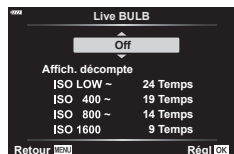

- 4 Sélectionnez un intervalle avec les boutons Δ ∇ du pavé fléché.
- 5 Appuyez sur le bouton \odot pour sélectionner l'option surlignée.
 - Les menus s'affichent.
- 6 Appuyez sur le bouton **MENU** pour quitter les menus.
 - Si une option différente de [Off] est sélectionnée, [LIVE BULB] ou [LIVE TIME] s'affiche à l'écran.
- 7 Réglez l'ouverture.
 - Avec les réglages par défaut, l'ouverture peut être réglée à l'aide de la molette avant.



Ouverture

- 8 Prenez des photos.
 - Dans le mode Bulb, maintenez le déclencheur enfoncé. L'exposition se termine lorsque vous relâchez le déclencheur.
 - Dans le mode Time, enfoncez une fois le déclencheur jusqu'en fin de course pour commencer l'exposition et appuyez de nouveau à fond sur le déclencheur pour l'arrêter.
 - L'exposition s'arrête automatiquement une fois la durée sélectionnée pour [Timer BULB/TIME] atteinte. Le réglage par défaut est [8 min]. La durée peut être modifiée. \mathbb{I} [Timer BULB/TIME] (P. 135)
 - La fonction [Réduc bruit] est appliquée après la prise de vue. L'écran indique la durée restante jusqu'à la fin du processus. Vous pouvez choisir les conditions dans lesquelles une réduction du bruit est appliquée (P. 134).
- Pendant une photographie Live TIME, vous pouvez rafraîchir la prévisualisation en enfonçant le déclencheur à mi-course.
- Le choix des réglages de sensibilité ISO disponibles est limité.
- Les réglages des fonctions suivantes sont limités.
 - Prise de vue en séquence, avec retardateur, par intervalles, avec stabilisateur, etc.
 - * Lorsqu'une option différente de [Désactivé] est sélectionnée pour [Live BULB] ou [Live TIME] (P. 135)
- La fonction [Stabilisateur \mathbb{I}] (P. 93) se désactive automatiquement.
- Selon les réglages de l'appareil photo, la température et la situation, vous risquez de remarquer du bruit ou des taches brillantes sur l'écran. Ils peuvent apparaître sur les photos même si la fonction [Réduc bruit] (P. 134) est activée.

Bruit sur les images

Lorsque vous prenez des photos à des vitesses d'obturation lentes, du bruit peut apparaître à l'écran. Ces phénomènes se produisent lorsque la température augmente dans l'appareil de prise d'image ou le circuit d'entraînement interne de l'appareil de récupération d'image, ce qui crée du courant dans ces sections de l'appareil de récupération d'image qui ne sont pas normalement exposées à la lumière. Cela peut également se produire si vous prenez des photos avec un réglage ISO élevé dans un environnement très chaud. Pour réduire ce bruit, l'appareil photo active la fonction de réduction du bruit. \mathbb{I} [Réduc bruit] (P. 134)



- Pendant la photographie Bulb/Time, la luminosité du sujet à l'écran est améliorée pour faciliter le visionnage lorsque l'éclairage est faible. \mathbb{I} [Extend. LV] (P. 133)

La photographie Composite en direct (composite avec champ sombre et lumineux)

Laissez l'obturateur ouvert pour une longue exposition. Vous pouvez visualiser les traînées lumineuses laissées par des feux d'artifices ou des étoiles et les photographier sans modifier l'exposition de l'arrière-plan. L'appareil combine plusieurs clichés et les enregistre en une seule photographie.

- 1 Faites pivoter la molette de sélection du mode sur **M**.

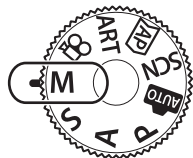

- 2 Réglez la vitesse d'obturation sur [LIVE COMP].
 - Dans les réglages par défaut, vous devez pour cela faire pivoter la molette arrière dans le sens indiqué.

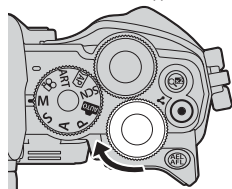

Photographie Composite en direct

- 3 Appuyez sur le bouton **MENU**.
 - Le menu [Réglages Composite] s'affiche.



- 4 Sélectionnez une durée d'exposition avec les boutons Δ ∇ du pavé fléché.
 - Choisissez une durée d'exposition comprise entre 1/2 et 60 s.
- 5 Appuyez sur le bouton \odot pour sélectionner l'option surlignée.
 - Les menus s'affichent.
- 6 Appuyez plusieurs fois sur le bouton **MENU** pour quitter les menus.
- 7 Réglez l'ouverture.
 - Avec les réglages par défaut, l'ouverture peut être réglée à l'aide de la molette avant.



- 8** Pour que l'appareil soit prêt, enfoncez le déclencheur jusqu'en fin de course.
- L'appareil photo est prêt pour la prise de vue une fois que [Prêt pour la prise de vue composite] est affiché.



- 9** Appuyez sur le déclencheur pour commencer votre prise de vue.
- La photographie composite en direct commence. L'écran est mis à jour après chaque exposition.
- 10** Appuyez à nouveau sur le déclencheur pour terminer votre prise de vue.
- La photographie composite en direct peut se poursuivre pendant trois heures. Toutefois, la durée de prise de vue disponible varie selon les conditions de prise de vue, ainsi que le niveau de la batterie.
 - Le choix des réglages de sensibilité ISO disponibles est limité.
 - Pour réduire le flou provoqué par les tremblements de l'appareil photo, fixez l'appareil photo sur un trépied et utilisez un déclencheur à distance contrôlé via OI.Share (P. 148).
 - Pendant la prise de vue, les réglages des fonctions suivantes sont limités.
Prise de vue en séquence, avec retardateur, par intervalles, avec stabilisateur, multi exposition, etc.
 - La fonction [Stabilisateur ] (P. 93) se désactive automatiquement.

Enregistrement de vidéos dans les modes de prise de photos

Le bouton  peut être utilisé pour enregistrer des vidéos même lorsque la molette de mode n'est pas en position .



- Vérifiez que  [REC] est attribué au bouton  (P. 101).

1 Appuyez sur le bouton pour commencer l'enregistrement.

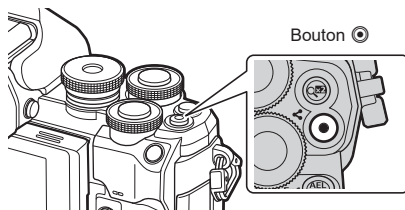
- La vidéo en cours d'enregistrement est affichée à l'écran.
- Quand vous regardez dans le viseur, la vidéo en cours d'enregistrement est affichée dans le viseur.
- Vous pouvez modifier l'emplacement de la mise au point en touchant l'écran pendant l'enregistrement.



2 Appuyez de nouveau sur le bouton pour arrêter l'enregistrement.

- Le son des opérations tactiles et des boutons peut figurer sur l'enregistrement.
- Les capteurs d'image CMOS du type utilisés dans l'appareil photo génèrent un effet dit de « volet roulant » pouvant provoquer des distorsions sur les images d'objets en mouvement. Cette distorsion est un phénomène physique se produisant sur les images de sujets se déplaçant rapidement ou si vous bougez l'appareil photo pendant la prise de vue. Elle est particulièrement visible sur les images prises avec des longueurs focales longues.
- Si la taille du fichier vidéo en cours d'enregistrement dépasse 4 Go, le fichier peut être automatiquement partagé. (Dans certaines conditions de prise de vue, les vidéos de moins de 4 Go peuvent être partagées en plusieurs fichiers.)
- Lorsque l'appareil photo est utilisé pendant une très longue période, la température de l'appareil de récupération d'image augmente et il se peut que du bruit et un voile coloré apparaissent sur les images. Éteignez l'appareil photo pendant quelques instants. Le bruit et le voile coloré peuvent également apparaître sur les images enregistrées avec des réglages de sensibilité ISO élevés. Si la température augmente davantage, l'appareil photo s'éteint automatiquement.
- Le bouton  ne peut pas être utilisé pour enregistrer des vidéos dans les cas suivants :
Lorsque le déclencheur est à mi-course ; pendant une photographie bulb, time, composite, en séquence ou par intervalles ; ou lorsque vous avez sélectionné e-portrait, Nuit main levée, Panorama ou Filtre HDR dans le mode **SCN**, ou Compens. trap., Panorama, Live TIME, Multi exposition ou HDR dans le mode **AP**
- Pendant l'enregistrement de vidéos, utilisez une carte SD compatible avec une classe de vitesse SD de 10 ou plus.
- Utilisez une carte UHS-II ou UHS-I avec une classe de vitesse UHS de 3 ou plus si :
une résolution vidéo de [4K] est sélectionnée dans le menu 
- Lorsque vous utilisez un objectif Four Thirds, l'AF ne fonctionne pas pendant l'enregistrement de vidéos.



- Certains réglages, comme le mode AF, peuvent être réglés séparément pour les vidéos et les photographies.  « Utilisation du Menu Vidéo » (P. 125)

Enregistrement de vidéos en mode Vidéo

Lorsque la molette de sélection du mode est tournée sur , des vidéos peuvent être enregistrées en utilisant les fonctions telles que le mode de ralenti.

- Les effets disponibles dans les modes **P**, **S**, **A** et **M** peuvent être appliqués aux vidéos.
 « Choisir un mode d'exposition (Mode  (Modes d'exposition vidéo)) » (P. 91)

2

Prise de vue

- 1 Faites pivoter la molette de sélection du mode sur .

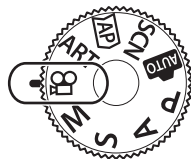





- 2 Utilisez  pour sélectionner le mode Vidéo (P. 67).



- 3 Appuyez sur le bouton  pour sélectionner le mode surligné.

- Appuyez sur le bouton  pour choisir un autre mode.

- 4 Appuyez sur le bouton  pour commencer l'enregistrement.

- Vérifiez que [REC] est attribué au bouton  (P. 101).
- Appuyez de nouveau sur le bouton  pour arrêter l'enregistrement.
- Le niveau du son pendant l'enregistrement est indiqué par la mesure du niveau d'enregistrement. Plus la mesure avance dans le rouge, plus le niveau d'enregistrement est élevé.
- Le niveau d'enregistrement peut être réglé à partir du menu Vidéo .  [Niv. enregistrement] (P. 125)

Mesure du niveau d'enregistrement







- Aucun bip sonore n'est émis lorsque l'appareil photo fait une mise au point en mode Vidéo.



- Vous pouvez éviter que l'appareil photo enregistre les sons de fonctionnement dus aux opérations effectuées sur l'appareil photo pendant la prise de vue.  « Utilisation de la fonction de silence pendant la réalisation de vidéos » (P. 68)
- Les commandes tactiles peuvent également être utilisées.

Options du mode Vidéo

Mode Vidéo	Description	
 4K	Prend des vidéos 4K.	—
 Standard	Prend des vidéos standard.	—
 Ultra-rapide	Enregistre des vidéos au ralenti. Le son n'est pas enregistré.	68

- Les modes Image disponibles varient dans le mode Vidéo.
- Pendant l'enregistrement de vidéos, utilisez une carte SD compatible avec une classe de vitesse SD de 10 ou plus.
- Utilisez une carte mémoire UHS-II ou UHS-I avec une classe de vitesse UHS de 3 lors d'une prise de vue en mode [4K] ou [Ultra-rapide].
- Selon le système, certains ordinateurs ne parviennent pas à lire les vidéos enregistrées en [4K]. Consultez le site Web d'OLYMPUS pour connaître les exigences système pour la visualisation des vidéos 4K sur un ordinateur.

Enregistrement de vidéos au ralenti

Enregistre des vidéos au ralenti. Le métrage pris à 120 im/s est lu à 30 im/s ; la qualité est équivalente à la [HD].

- 1 Sélectionnez [Ultra-rapide] dans l'option du mode Vidéo (P. 67) et appuyez sur le bouton **OK**.
- 2 Appuyez sur le bouton **⊙** pour commencer la prise de vue.
 - Appuyez à nouveau sur le bouton **⊙** pour terminer votre prise de vue.
 - La mise au point et l'exposition sont fixées au début de l'enregistrement.
 - L'enregistrement peut continuer pendant 20 secondes au maximum.
 - Le son n'est pas enregistré.

Utilisation de la fonction de silence pendant la réalisation de vidéos

Vous pouvez éviter que l'appareil photo enregistre les sons de fonctionnement dus aux opérations effectuées sur l'appareil photo pendant la prise de vue.

Touchez l'onglet de prise de vue silencieuse pour afficher les éléments de cette fonction. Une fois que vous avez touché un élément, touchez les flèches affichées pour sélectionner les réglages.

- Zoom électrique*, niveau d'enregistrement, ouverture, vitesse d'obturation, compensation de l'exposition, sensibilité ISO
 - * Uniquement disponible avec un objectif à zoom motorisé
- Les options disponibles varient selon le mode de prise de vue.
- Cette option n'est pas disponible en mode Auto portrait (P. 69).

Onglet de prise de vue silencieuse



Prise de photos en mode Auto portrait

L'inversion de l'écran permet de prendre des images de vous-même tout en visualisant l'image.

1 Si l'écran est ouvert, fermez-le.

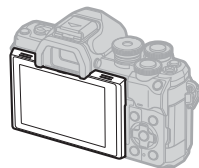

2 Ouvrez l'écran vers le bas.

- Consultez « Rotation de l'écran : mises en garde » (P. 31) avant de bouger l'écran.

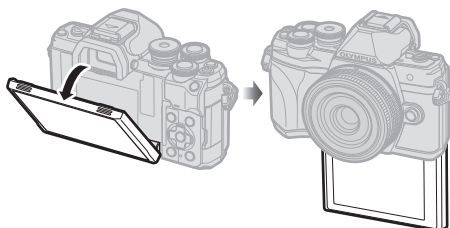

- Si un objectif avec zoom motorisé est fixé, l'appareil photo passe automatiquement en grand angle.
- Le menu Auto portrait s'affiche sur l'écran.
- Des icônes différentes peuvent s'afficher selon le mode de prise de vue.



	Obturbateur	Lorsque vous touchez cette icône, l'obturateur est déclenché environ 1 seconde plus tard.
	Vidéo	Lorsque vous touchez cette icône, l'enregistrement vidéo démarre. Pour arrêter l'enregistrement, appuyez sur l'icône ().
	Lecture	Touchez pour passer en mode de lecture (P. 116).
	e-Portrait en une touche	Lorsque vous activez cet élément, la peau a un aspect lisse et transparent.
	Retardateur personnalisé en une touche	Prend 3 images avec le retardateur. Vous pouvez définir le nombre de déclenchements de l'obturateur et l'intervalle entre chaque déclenchement dans Retardateur personnalisé. « Retardateur personnalisé » (P. 77)
	Ajustement de la luminosité (compensation de l'exposition)	Touchez l'icône [+] ou [-] pour ajuster la luminosité.

3 Cadrez la prise de vue.

- Veillez à ce que ni vos doigts ni la sangle de l'appareil photo ne passent devant l'objectif.

4 Touchez  et prenez le cliché.

- Vous pouvez également prendre le cliché en touchant le sujet affiché à l'écran ou en appuyant sur le déclencheur.
 - L'image prise est affichée sur l'écran.
- Veillez à ne pas faire tomber l'appareil photo lorsque vous utilisez l'écran tactile en tenant l'appareil photo d'une seule main.

Contrôle de l'exposition (Exposition)

L'exposition sélectionnée automatiquement par l'appareil photo peut être modifiée afin de s'adapter à votre intention artistique. Choisissez des valeurs positives pour augmenter la luminosité des images et des valeurs négatives pour la réduire. La compensation de l'exposition peut être ajustée de $\pm 5,0$ EV.



- Tournez la molette avant pour régler la compensation de l'exposition.
- La compensation de l'exposition n'est pas disponible en mode **Auto**, **M** ou **SCN** ni lorsque vous avez sélectionné Live TIME ou Panorama en mode **LAP**.
- Le viseur et la vue en direct indiquent les effets de valeurs ne dépassant pas $\pm 3,0$ EV. Si l'exposition dépasse $\pm 3,0$ EV, la barre d'exposition se met à clignoter.
- Les vidéos peuvent être corrigées selon une plage de $\pm 3,0$ EV au maximum.



- Vous pouvez choisir les fonctions exécutées par les molettes avant et arrière.  [Fonction molette/pavé] (P. 132)

Zoom numérique (Téléconvertisseur num)

Cette option effectue un recadrage au centre de l'image, ayant les mêmes dimensions que l'option de taille actuellement sélectionnée pour la qualité d'image et l'agrandit pour remplir l'écran. Le rapport de zoom augmente d'environ 2x. Ceci vous permet d'effectuer un zoom avant au-delà de la longueur focale maximale de l'objectif, ce qui est utile lorsque vous ne pouvez pas changer d'objectif ou qu'il est difficile de vous rapprocher de votre sujet.

- Appuyez sur le bouton **Q²** pour activer le zoom numérique.
- **Q²** est affiché sur l'écran.
- Si un autre rôle est attribué au bouton **Q²**, choisissez [**Q²**] (P. 101).
- Pour quitter le zoom numérique, appuyez de nouveau sur le bouton **Q²**.
- Cette fonction ne peut pas être utilisée avec Panorama, Multi exposition ou Compens. trap.
- Lorsqu'une image RAW est affichée, la zone visible à l'écran est indiquée par un cadre.
- La cible AF chute.
- Vous pouvez également sélectionner Téléconvertisseur num dans  Menu Prise de vue 1 (P. 119).

Choix du mode de cible AF (réglages de la cible AF)

Le cadre indiquant l'emplacement du point focal est appelé « cible AF ». Vous pouvez modifier la taille de la cible AF. Vous pouvez également sélectionner Priorité Visage AF (P. 73).

- 1 Appuyez sur le bouton [∴] (<) pour afficher la cible AF.
- 2 Sélectionnez [■] (Cible unique) ou [■] (Groupe à 9 cibles) avec la molette avant.

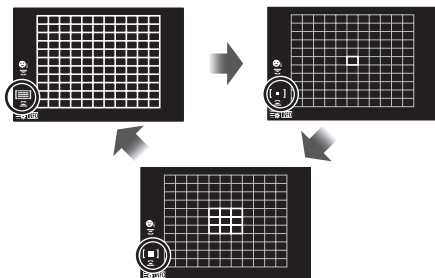

Toutes les cibles	L'appareil photo sélectionne automatiquement à partir du réglage long des cibles de mise au point.
[■] Cible unique	Vous pouvez sélectionner une cible AF unique.
[■] Groupe à 9 cibles	L'appareil photo fait automatiquement son choix parmi les cibles du groupe à neuf cibles sélectionné.

- Le mode Cible unique est automatiquement appliqué lors de la prise de vidéos si le mode Groupe cible est défini.

Définition de la cible AF

Vous pouvez positionner la cible sur votre sujet.

- 1 Appuyez sur le bouton [∴] (<) pour afficher la cible AF.
 - Si vous avez sélectionné [■] (Toutes les cibles), sélectionnez [■] (Cible unique) ou [■] (Groupe à 9 cibles) à l'aide de la molette avant.
- 2 Utilisez Δ ∇ \triangleleft pour choisir une zone de mise au point.
 - La taille et le nombre de cibles AF change en fonction du rapport hauteur/largeur (P. 86) et de l'option sélectionnée pour [Téléconvertisseur num] (P. 119).



- Les commandes tactiles peuvent également être utilisées.

Priorité Visage AF/Priorité Regard AF

L'appareil photo détecte automatiquement les visages et les yeux et ajuste la mise au point sur les visages et les yeux des sujets de portraits. Lorsque la mesure ESP numérique est utilisée, l'exposition est pondérée en fonction de la valeur mesurée pour le visage.

- 1 Appuyez sur le bouton [∴] (◀) pour afficher la cible AF.
- 2 Sélectionnez une option à l'aide de la molette arrière.

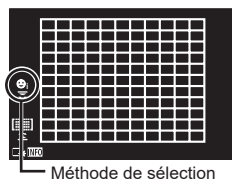

Priorité visage On	L'appareil photo détecte les visages et les yeux et ajuste la mise au point dessus.
Priorité visage Off	Priorité Visage AF désactivée.
Priorité visage et Regard	L'appareil photo détecte les visages et ajuste la mise au point sur l'œil le plus proche de l'appareil photo.

- 3 Orientez l'appareil photo vers votre sujet.
 - Lorsqu'un visage est détecté, il est indiqué par un cadre blanc.
- 4 Appuyez sur le déclencheur à mi-course pour faire la mise au point.
 - Une fois que l'appareil photo a fait la mise au point sur le visage à l'intérieur du cadre blanc, le cadre devient vert.
 - Si l'appareil photo parvient à détecter les yeux du sujet, il affiche un cadre vert autour du regard sélectionné (Priorité Regard AF).
- 5 Enfoncez le déclencheur jusqu'en fin de course pour prendre la photo.

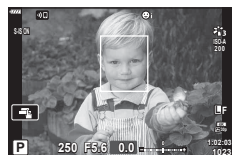

- En fonction du sujet et du réglage du filtre artistique, l'appareil photo ne parvient pas toujours à détecter correctement le visage.
- Lorsqu'elle est définie sur [ESP] (Mesure ESP numérique) (P. 95), la mesure est réalisée avec la priorité sur les visages.



- La Priorité Visage est également disponible avec [MF] (P. 84). Les visages détectés par l'appareil photo sont indiqués par des cadres blancs.

Modification de la sensibilité ISO (ISO)

Sélectionnez une valeur en fonction de la luminosité du sujet. Des valeurs plus élevées permettent de prendre des photos de scènes plus sombres mais augmentent aussi le « bruit » (moutonnement). Sélectionnez [AUTO] pour laisser l'appareil photo ajuster la sensibilité selon les conditions d'éclairage.

- 1 Appuyez sur le bouton ISO (Δ).
- 2 Utilisez la molette avant pour sélectionner une option.



ISO

AUTO	La sensibilité est automatiquement réglée en fonction des conditions de prise de vue. Utilisez [Régl. ISO auto] (P. 134) dans \star Menu personnalisé D1 pour choisir la sensibilité maximale sélectionnée par l'appareil photo et la vitesse d'obturation à laquelle le choix automatique de la sensibilité s'applique.
FAIBLE, 200–25600	Choisissez une valeur pour la sensibilité ISO. ISO 200 offre un bon équilibre entre le bruit et la gamme dynamique.

Le flash peut être utilisé pour réaliser une photographie avec flash dans diverses conditions de prise de vue.

- 1 Tournez le levier **ON/OFF** sur **UP** pour relever le flash.

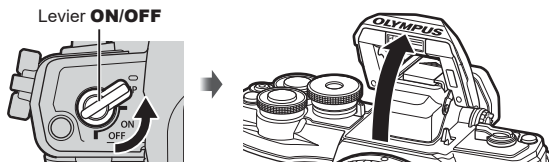

- 2 Appuyez sur le bouton **⚡** (▷).

- 3 Sélectionnez un élément avec la molette avant et appuyez sur le bouton **OK**.
 - Les options disponibles et l'ordre dans lequel elles s'affichent varient en fonction du mode de prise de vue. « Modes de flash disponibles selon le mode de prise de vue » (P. 76)

⚡ Flash	Le flash se déclenche. • La vitesse d'obturation peut être définie sur des valeurs comprises entre celles sélectionnées pour [Flash lent ⚡] (P. 135) et [Flash sync X ⚡] (P. 135) dans Menu Personnalisé E .
⚡ Yeux rouges	Le flash se déclenche afin de réduire le phénomène des yeux rouges.
Flash Off	Le flash ne se déclenche pas.
⚡ Yeux rouges vitesse lente Synchronisation lente (flash 1er rideau/de réduction des yeux rouges)	La synchronisation lente est associée au flash de réduction des yeux rouges.
⚡ Lent Synchronisation lente (1er rideau)	Le flash se déclenche avec une vitesse d'obturation lente afin d'éclaircir les arrière-plan faiblement éclairés.
⚡ Lent2 Synchronisation lente (2nd rideau)	Le flash se déclenche immédiatement avant que l'obturateur ne se ferme pour créer des traînées de lumière derrière les sources lumineuses en mouvement.
⚡ FULL, ⚡ 1/4 etc. Paramètre manuel	Pour les utilisateurs qui préfèrent l'utilisation manuelle. Appuyez sur le bouton INFO et utilisez Δ ▽ pour gérer la sortie du flash.

- Dans [**⚡** (Yeux rouges)], après les pré-flash, il faut environ 1 seconde avant que l'obturateur ne se déclenche. Ne bougez pas l'appareil photo avant la fin de la prise de vue.
- Il se peut que l'élément [**⚡** (Yeux rouges)] ne soit pas efficace dans certaines conditions de prise de vue.
- Lorsque le flash se déclenche, la vitesse d'obturation est définie sur 1/250 seconde ou moins. Si vous prenez un sujet sur un fond lumineux avec le flash, le fond peut être surexposé.
- La vitesse de synchronisation du flash du mode silencieux (P. 78) est de 1/20 seconde ou moins.

Unités de flash en option

Lorsque vous utilisez des unités de flash en option, assurez-vous que le flash intégré a été rangé avec soin dans son boîtier.

Modes de flash disponibles selon le mode de prise de vue

Mode de prise de vue	Écran	Mode Flash	Synchronisation du flash	Conditions de déclenchement du flash	Limite de la vitesse d'obturation
P/A		Flash	1er rideau	Toujours	30 s – 1/250 s*
		Yeux rouges			1/30 s – 1/250 s*
		Flash Off	—	—	—
		Yeux rouges vitesse lente Synchronisation lente (flash 1er rideau/ de réduction des yeux rouges)	1er rideau	Toujours	60 s – 1/250 s*
		Lent Synchronisation lente (1er rideau)			
		Lent2 Synchronisation lente (2nd rideau)	2nd rideau		
S/M		Flash	1er rideau	Toujours	60 s – 1/250 s*
		Yeux rouges			
		Flash Off	—	—	—
		Lent2 Synchronisation lente (2nd rideau)	2nd rideau	Toujours	60 s – 1/250 s*

* Seuls et peuvent être définis en mode .

* La vitesse d'obturation est de 1/200 seconde lorsque vous utilisez un flash acheté séparément. Pour le mode silencieux, la vitesse d'obturation est d'1/20 seconde.

Plage minimale

L'objectif peut faire de l'ombre sur les objets proches de l'appareil photo, ce qui provoque le vignettage ou rend le flash trop lumineux même à son réglage minimal.

Objectif	Distance approximative à laquelle le vignettage se produit
14-42mm f3.5-5.6 II R	1 m
ED 14-42mm f3.5-5.6 EZ	0,5 m
ED 40-150mm f4.0-5.6	0,9 m
ED 14-150mm f4.0-5.6 II	0,5 m





















• Vous pouvez utiliser des unités de flash externes pour empêcher le vignettage. Pour éviter que les photographies ne soient surexposées, sélectionnez le mode **A** ou **M** et choisissez une grande valeur d'ouverture ou réduisez la sensibilité ISO.

Réalisation d'une prise de vue en séquence/avec retardateur

Ajustez les paramètres pour la photographie en rafale ou avec retardateur. Choisissez une option en fonction de votre sujet.

1 Appuyez sur le bouton  (▼).





2 Utilisez la molette avant pour sélectionner une option.

   Simple	1 image est prise à la fois lorsque vous appuyez sur le déclencheur.
   Séquence H	Avec  , les photos sont prises jusqu'à environ 8,7 images par seconde (im/s) lorsque vous appuyez entièrement sur le déclencheur. Avec  , les photos sont prises jusqu'à environ 15 im/s. La mise au point, l'exposition et la balance des blancs sont bloquées sur les valeurs du premier cliché de chaque série.
   Séquence L	Les photos sont prises jusqu'à environ 5 images par seconde (im/s) lorsque vous appuyez entièrement sur le déclencheur. La mise au point et l'exposition sont réglées en fonction des options sélectionnées pour [Mode AF] (P. 84) et [AEL/AFL] (P. 138).
 12s  12 s	Appuyez sur le déclencheur à mi-course pour faire la mise au point, puis jusqu'en fin de course pour lancer le retardateur. La lampe du retardateur s'allume d'abord pendant environ 10 secondes, puis elle clignote pendant environ 2 secondes avant la prise de la photo.
 2s  2 s	Appuyez sur le déclencheur à mi-course pour faire la mise au point, puis jusqu'en fin de course pour lancer le retardateur. La lampe du retardateur clignote pendant environ 2 secondes avant la prise de la photo.
   Retardateur personnalisé	Appuyez sur le bouton INFO pour définir [Retardateur  , [Nbre d'images] et [Temps d'intervalle]. Utilisez pour sélectionner des éléments et   pour choisir une valeur.

Les éléments marqués  permettent de prendre des photos avec la petite quantité de flou provoquée par la vitesse réduite de l'obturateur.

Les éléments marqués  utilisent l'obturateur électronique. Utilisez-les avec des vitesses d'obturation supérieures à 1/4000 seconde, ou dans les réglages pour lesquels le son de l'obturateur n'est pas souhaité.

3 Appuyez sur le bouton .

- Fixez solidement l'appareil photo sur un trépied pour la prise de vue avec retardateur.
- Si vous vous tenez devant l'appareil photo pour appuyer sur le déclencheur lorsque vous utilisez le retardateur, l'image pourrait ne pas être mise au point.
- Lorsque vous utilisez ,  ou , la vue en direct s'affiche. Dans  ou , l'affichage montre la dernière photographie prise pendant la prise de vue en séquence.
- La vitesse de la prise de vue séquentielle varie en fonction de l'objectif que vous utilisez et de la mise au point de l'objectif du zoom.
- Pendant la prise de vue séquentielle, si l'icône de niveau de la batterie clignote car la batterie est faible, l'appareil photo arrête la prise de vue et commence à enregistrer les photos que vous avez prises sur la carte. L'appareil photo ne pourra peut-être pas enregistrer toutes les photos, selon le niveau de batterie restant.



- Pour annuler le retardateur activé, appuyez sur ▾.

Obturbateur électronique

(Silence [♥])

Prend des photos en utilisant l'obturbateur électronique. À utiliser avec les vitesses d'obturation supérieures à 1/4000 s ou les réglages pour lesquels le son de l'obturbateur n'est pas souhaité. L'obturbateur électronique peut être utilisé en mode Image par image et Retardateur et pour les fréquences d'image importantes allant jusqu'à 15 im/s dans les modes de prise de vue en séquence. Ce réglage est uniquement disponible dans les modes **P/A/S/M/ART**.

- La vitesse de synchronisation du flash est de 1/20 s.
- En mode [Silence [♥]], les options [■]), [Lumière AF] et [Mode Flash] sont définies par défaut sur [Non autorisé]. Vous pouvez activer chaque option dans [Paramètres Silence [♥]].

1 Appuyez sur le bouton  (▾).

2 Sélectionnez une des options marquées ♥ avec la molette avant.

3 Appuyez sur le bouton .

- Lorsque vous déclenchez l'obturbateur, l'écran devient noir quelques instants. Aucun son d'obturation n'est émis.
- Les résultats souhaités peuvent ne pas être obtenus en cas de sources lumineuses scintillantes comme les lampes fluorescentes ou LED, ou si le sujet se déplace brusquement pendant la prise de vue.
- Notez qu'en raison de l'obturbateur électronique, le sujet peut sembler déformé sur les photographies si l'appareil photo subit un mouvement brusque pendant la prise de vue ou lorsque vous prenez des objets se déplaçant rapidement.

■ Commande direct

Vous pouvez utiliser la commande de direct pour sélectionner la fonction de prise de vue tout en vérifiant l'effet à l'écran.

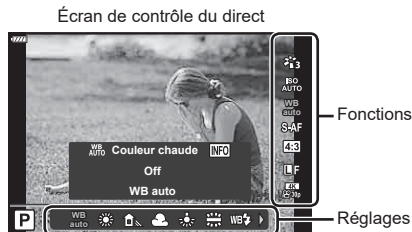

■ Réglages disponibles

Mode Image.....	P. 81	P. 86
Sensibilité ISO.....	P. 74	P. 87
Balance des blancs.....	P. 83	Mode Vidéo (exposition).....	P. 91
Mode AF.....	P. 84	Mode scène*2.....	P. 36
Rapport hauteur/largeur*1.....	P. 86	Mode Filtre artistique*3.....	P. 50

*1 Non disponible en mode Vidéo.

*2 Disponible en mode **SCN**.

*3 Disponible en mode **ART**.

1 Appuyez sur **OK** pour afficher la commande du direct.

- Pour masquer la commande du direct, appuyez de nouveau sur **OK**.

2 Utilisez **Δ** **▽** pour sélectionner la fonction souhaitée et **◀▶** pour sélectionner un réglage, puis appuyez sur le bouton **OK**.

- Vous pouvez utiliser les molettes avant et arrière pour sélectionner un réglage.
- Les réglages sélectionnés prennent effet automatiquement si aucune opération n'est réalisée pendant environ 8 secondes.

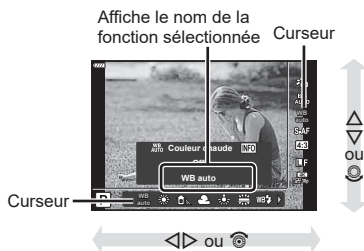

- Certains éléments ne sont pas disponibles dans certains modes de prise de vue.



- Pour connaître les réglages par défaut de chaque option, consultez « Réglages par défaut » (P. 169).

■ Super panneau de commande LV

Les autres options de prise de vue sont accessibles via le super panneau de commande LV, qui répertorie les options sélectionnées pour les réglages de prise de vue suivants.

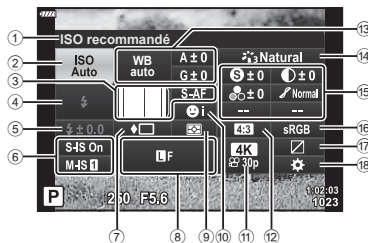

Réglages modifiables avec le super panneau de commande LV

① Option actuellement sélectionnée	Compensation de la balance des blancs.....P. 94
② Sensibilité ISOP. 74	⑭ Mode Image.....P. 81
③ Mode AF P. 84	⑮ Netteté *1P. 95
Cible AFP. 72	Contraste *1P. 96
④ Mode FlashP. 75	Saturation *1P. 96
⑤ Commande d'intensité du flashP. 92	Luminosité *1P. 97
⑥ StabilisateurP. 93	Filtre couleur *1P. 97
⑦ Prise de vue séquentielle/retardateurP. 77	Couleur monochrome *1P. 98
⑧ P. 86	Effet *1P. 98
⑨ Mode Mesure.....P. 95	Couleur *1*2P. 53
⑩ Priorité VisageP. 73	Couleur/Coloré *1*3P. 81
⑪ P. 87	Effet*1P. 50
⑫ Rapport hauteur/largeur.....P. 86	Réglage fin*1P. 53
⑬ Balance des blancs.....P. 83	⑯ Espace couleur.....P. 99
	⑰ Vérif haute lum&ombre.....P. 100
	⑱ Attribution de touche de fonction ..P. 101

*1 L'affichage peut être différent lorsque le Filtre artistique est sélectionné pour le mode Image.

*2 Affichée lorsque Couleur partielle est défini.

*3 Affichés lorsque Créateur couleur est défini.

1 Appuyez sur le bouton dans les modes P/A/S/M.

- Le super panneau de commande LV s'affiche alors.
- Dans les modes **AUTO**, **ART**, **SCN** et **AP**, l'affichage du super panneau de commande LV est contrôlé par les [Réglages] (P. 133).
- Le super panneau de commande LV n'est pas affiché en mode Vidéo.

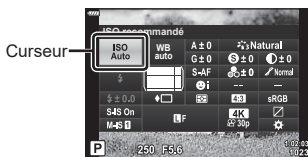

2 Sélectionnez un élément avec les boutons puis appuyez sur le bouton .

3 Utilisez pour sélectionner une option.



- Les réglages peuvent également être ajustés avec les molettes ou les commandes tactiles.
- Pour connaître les réglages par défaut de chaque option, consultez « Réglages par défaut » (P. 169).

Choisissez comment les images sont traitées pendant la prise de vue pour améliorer la couleur, la tonalité et d'autres propriétés. Choisissez parmi les modes d'image prédéfinis en fonction de votre sujet ou de votre intention artistique. Le contraste, la netteté et d'autres réglages peuvent être ajustés séparément pour chaque mode. Vous pouvez également ajouter des effets artistiques à l'aide de filtres artistiques. Les filtres artistiques vous permettent d'ajouter des effets encadrés et d'autres effets similaires. Les ajustements des paramètres individuels sont enregistrés séparément pour chaque mode d'image et filtre artistique.

- Cet élément s'applique pendant la photographie fixe et l'enregistrement vidéo.

- Appuyez sur le bouton **OK** et utilisez **Δ** **∇** pour sélectionner le Mode Image.
- Sélectionnez une option avec **◀▶** et appuyez sur le bouton **OK**.



Mode Image

■ Options du mode Image

i-Enhance	L'appareil photo ajuste les couleurs et le contraste pour obtenir les meilleurs résultats selon le type de sujet (P. 98).
Coloré	À choisir pour des couleurs vives.
Naturel	À choisir pour des couleurs naturelles.
Doux	À choisir pour des images qui seront retouchées ultérieurement.
Portrait	Pour améliorer la carnation.
Monochrome	Pour enregistrer les images en monochrome. Vous pouvez appliquer des effets de filtre couleur et choisir une teinte (P. 98).
Perso	Pour ajuster les paramètres du mode Image afin de créer une version personnalisée d'un mode d'image sélectionné.
e-Portrait	Textures de peau douces.
Créateur couleur	Pour régler les nuances et la couleur afin de les adapter à votre intention artistique
ART 1 Pop art*1	Utilise les réglages Filtre artistique. Des effets artistiques peuvent également être utilisés.
ART 2 Soft focus*1	
ART 3 Ton neutre&lumineux	
ART 4 Tonalité lumineuse	
ART 5 Film grain noir&blanc	
ART 6 Sténopé	
ART 7 Diorama	
ART 8 Traitement croisé	
ART 9 Sépia	
ART 10 Ton dramatique	
ART 11 Feutre	
ART 12 Aquarelle	
ART 13 Vintage	
ART 14 Couleur partielle*2	
ART 15 Traitement sans blanchiment	
ART 16 Film instantané	

- *1 Une fois que vous avez choisi Pop art I ou Soft focus avec les boutons <D>, appuyez sur le bouton **INFO** pour afficher le curseur pour le réglage fin (P. 53).
- *2 Une fois que vous avez choisi Couleur partielle avec <D>, appuyez sur le bouton **INFO** pour afficher le cercle de couleurs (P. 53).

Réglage de la couleur globale (Créateur couleur)

La couleur globale de l'image peut être ajustée à l'aide d'une combinaison de 30 nuances et de 8 niveaux de saturation.

- 1 Appuyez sur le bouton **OK** et utilisez Δ ∇ pour sélectionner Mode Image.



Mode Image

- 2 Sélectionnez [Créateur couleur] avec les boutons <D> puis appuyez sur le bouton **INFO**.

- 3 Ajustez la saturation et la nuance.

- Faites tourner la molette avant pour régler la nuance.
- Faites tourner la molette arrière pour régler la saturation.
- Pour restaurer les valeurs par défaut, maintenez le bouton **OK** enfoncé.



- 4 Appuyez sur le bouton **OK** pour enregistrer les modifications.

- Vous pouvez également enregistrer les modifications en enfonçant le déclencheur à mi-course.
- Les photos sont enregistrées au format RAW+JPEG lorsque vous avez sélectionné la qualité d'image [RAW] (P. 86).
- Les images prises à l'aide de [Multi exposition] (P. 120) sont enregistrées avec le réglage [Natural].

Réglage de la couleur (WB (balance des blancs))

La balance des blancs (WB) garantit le fait que les objets blancs des images enregistrées par l'appareil photo apparaîtront blancs. [AUTO] convient dans la plupart des cas mais d'autres valeurs peuvent être sélectionnées en fonction de la source lumineuse lorsque [AUTO] ne parvient pas à produire les résultats souhaités ou que vous souhaitez introduire délibérément une nouvelle couleur dans vos images.

- Appuyez sur le bouton **OK** et utilisez Δ ∇ pour sélectionner Balance des blancs.
- Sélectionnez une option avec \triangleleft \triangleright et appuyez sur le bouton **OK**.



Balance des blancs

Mode WB		Température chromatique	Conditions de lumière
Balance des blancs auto	AUTO	—	Convient dans la plupart des conditions de lumière (lorsqu'une partie blanche est encadrée à l'écran). Utilisez ce mode pour une utilisation générale. <ul style="list-style-type: none"> Lorsque cette option est sélectionnée, vous pouvez appuyer sur le bouton INFO et utiliser Δ ∇ \triangleleft ou la molette avant ou arrière pour sélectionner [Active] ou [Désactivé] pour [AUTO Couleur chaude] (P. 135).
	☀	5300 K	Pour une prise de vue en extérieur par une journée ensoleillée, ou pour capturer les rouges d'un coucher de soleil ou les couleurs d'un feu d'artifices
Balance des blancs prédéfinie	🏠	7500 K	Pour une prise de vue en extérieur à l'ombre par une journée ensoleillée
	☁	6000 K	Pour une prise de vue en extérieur lorsque le ciel est nuageux
	💡	3000 K	Pour une prise de vue sous un éclairage par lampe à incandescence
	💡	4000 K	Pour une prise de vue sous un éclairage fluorescent
	WB👉	5500 K	Pour une prise de vue avec flash
Balance des blancs en une touche	👉/👈 👉/👈 👉/👈	Température chromatique définie par la WB Une Touche.	Appuyez sur le bouton INFO pour mesurer la balance des blancs en utilisant une cible blanche ou grise lorsque vous utilisez un flash ou une autre source lumineuse de type inconnu, ou lors d'une prise de vue sous éclairage mixte. 📷 « Balance des blancs en une touche » (P. 84)
Balance des blancs personnalisée	CWB	2000 K–14000 K	Une fois que vous avez appuyé sur le bouton INFO , utilisez Δ ∇ \triangleleft pour sélectionner une température chromatique puis appuyez sur le bouton OK .

Balance des blancs en une touche

Mesure la balance des blancs en cadrant une feuille de papier ou tout autre objet blanc sous l'éclairage qui sera utilisé dans la photographie finale. Cela est utile lorsque vous prenez un sujet dans une lumière naturelle, ainsi qu'avec diverses sources lumineuses ayant des températures chromatiques distinctes.

- 1 Sélectionnez [**WB1**], [**WB2**], [**WB3**] ou [**WB4**] (balance des blancs en une touche 1, 2, 3 ou 4) et appuyez sur le bouton **INFO**.
- 2 Photographiez une feuille de papier non colorée (blanche ou grise).
 - Cadrez le papier afin qu'il remplisse l'affichage et qu'aucune ombre ne soit projetée dessus.
 - L'écran de la balance des blancs en une touche s'affiche.
- 3 Sélectionnez [Oui] et appuyez sur le bouton **OK**.
 - La nouvelle valeur est enregistrée dans une option de balance des blancs prédéfinie.
 - La nouvelle valeur est enregistrée jusqu'à ce qu'une nouvelle mesure de balance des blancs en une touche soit effectuée. Le fait d'éteindre l'appareil n'efface pas les données.

Choix d'un mode de mise au point (Mode AF)

Vous pouvez choisir une méthode de mise au point (mode de mise au point). Vous pouvez choisir des méthodes de mise au point distinctes pour le mode de photo et de vidéo.

- 1 Appuyez sur le bouton **OK** et utilisez Δ ∇ pour sélectionner Mode AF.





Mode AF

- 2 Sélectionnez une option avec \leftarrow \rightarrow et appuyez sur le bouton **OK**.

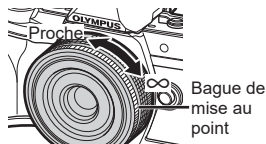
S-AF (AF simple)	L'appareil photo fait la mise au point une fois lorsque vous appuyez sur le déclencheur à mi-course. Lorsque la mise au point est verrouillée, un bip sonore est émis et le témoin de confirmation d'AF et le témoin de cible AF sont allumés. Ce mode convient pour prendre des photos de sujets fixes ou de sujets ayant un mouvement limité.
C-AF (AF continu)	L'appareil photo répète la mise au point tant que le déclencheur est maintenu à mi-course. Une fois le sujet mis au point, le témoin de confirmation d'AF s'allume à l'écran et le bip sonore est émis la première fois que la mise au point est verrouillée. Même si le sujet se déplace ou que vous changez la composition de la photo, l'appareil photo continue à tenter de faire la mise au point.
MF (Mise au point manuelle)	Cette fonction vous permet de faire une mise au point manuelle sur n'importe quel point en utilisant la bague de mise au point de l'objectif.



S-AF+MF (Utilisation simultanée des modes S-AF et MF)	Une fois que vous avez appuyé sur le déclencheur à mi-course pour faire la mise au point en mode [S-AF], vous pouvez tourner la bague de mise au point pour ajuster manuellement la mise au point.
C-AF+TR (Suivi AF)	Appuyez sur le déclencheur à mi-course pour faire la mise au point ; l'appareil photo suit et maintient alors la mise au point sur le sujet tant que vous maintenez le déclencheur appuyé à mi-course. <ul style="list-style-type: none"> • La cible AF est affichée en rouge lorsque l'appareil photo ne parvient plus à suivre le sujet. Relâchez le déclencheur puis cadrez de nouveau le sujet et appuyez sur le déclencheur à mi-course.

- Il se peut que l'appareil photo ne parvienne pas à faire la mise au point si le sujet est faiblement éclairé, obscurci par du brouillard ou de la fumée, ou qu'il manque de contraste.
- Le Mode AF n'est pas disponible lorsqu'un objectif de système Four Thirds est utilisé.
- Le mode AF n'est pas disponible lorsque le cran de mise au point MF de l'objectif est enclenché sur MF.
- Si [MF], [C-AF] ou [C-AF+TR] est sélectionné dans le mode **P**, **A**, **S**, **M**,  ou **ART**, l'obturateur peut être déclenché même si l'appareil photo n'a pas fait la mise au point.
- Lorsque [C-AF] ou [C-AF+TR] est sélectionné, maintenez le déclencheur enfoncé à mi-course quelques instants pour que l'appareil fasse la mise au point sur le sujet, puis appuyez sur le déclencheur jusqu'en fin de course pour prendre la photo.
- Si vous utilisez le zoom pendant la prise de vue séquentielle lorsque [C-AF] ou [C-AF+TR] est sélectionné, la mise au point pourrait s'écarter du sujet.
- Si vous prenez en photo une personne ayant un mouvement rapide en mode de prise de vue séquentielle lorsque [C-AF] est sélectionné, nous vous recommandons de sélectionner  (Priorité visage Off) (P. 73).
- Si vous prenez en photo un sujet ayant un mouvement rapide en mode de prise de vue séquentielle lorsque [C-AF+TR] est sélectionné, la mise au point pourrait s'écarter du sujet.



- La méthode de mise au point peut être choisie dans le menu personnalisé   « AEL/AFL » (P. 138)

Réglage du choix du cadrage

Choisissez le rapport hauteur-largeur pour les images en fonction de votre intention, de vos objectifs d'impression ou autre. En plus du format standard (hauteur-largeur) de [4:3], l'appareil photo offre également les réglages [16:9], [3:2], [1:1] et [3:4].

- 1 Appuyez sur le bouton **OK** et utilisez **Δ** **∇** pour sélectionner Choix cadrage.
- 2 Utilisez **◀▶** pour choisir une valeur puis appuyez sur le bouton **OK**.



Choix cadrage

- Le choix du cadrage peut uniquement être défini pour les images fixes.
- Les images JPEG sont enregistrées avec le rapport hauteur-largeur sélectionné. Les images RAW ont la même taille que le capteur d'image et sont enregistrées avec le rapport hauteur-largeur 4:3, avec une étiquette indiquant le rapport sélectionné. Un rognage indiquant le rapport hauteur-largeur sélectionné est affiché lorsque les images sont consultées.

Choix de la qualité d'image (Qualité d'image fixe,)

Vous pouvez définir un mode de qualité d'image pour les images fixes. Sélectionnez une qualité adaptée à l'application (pour le traitement sur un PC, l'utilisation sur un site Web, etc.).

- 1 Appuyez sur le bouton **OK** et utilisez **Δ** **∇** pour sélectionner (Qualité d'image fixe,  )



Qualité d'image fixe

- 2 Sélectionnez une option avec **◀▶** et appuyez sur le bouton **OK**.
 - Choisissez entre les modes JPEG (**SF**, **F**, **N** et **M**) et RAW. Choisissez une option JPEG+RAW pour enregistrer une image JPEG et une image RAW avec chaque cliché. Les modes JPEG combinent la taille d'image (**L**, **M** et **S**) et le taux de compression (SF, F et N).
 - Lorsque vous voulez sélectionner une combinaison différente de **SF**, **F**, **N** et **M**, modifiez les réglages [Réglage ] (P. 135) dans Menu Personnalisé.

Données d'image RAW

Les images RAW sont des données d'image non traitées auxquelles les réglages tels que la compensation de l'exposition et la balance des blancs n'ont pas encore été appliqués. Elles servent de données brutes pour les images qui seront traitées après la prise de vue. Les fichiers d'image RAW :









- ont l'extension « .orf » ;
- ne peuvent pas être affichés sur d'autres appareils photo ;
- peuvent être affichés sur des ordinateurs utilisant le logiciel d'édition d'images Olympus Workspace ;
- peuvent être enregistrés au format JPEG en utilisant l'option de retouche [Édit. données RAW] (P. 126) dans les menus de l'appareil photo.

 « Retouche d'images (Edit) » (P. 126)

Choix de la qualité d'image

(Qualité vidéo,  )

Choisissez les options de qualité d'image disponibles pour l'enregistrement vidéo. Lorsque vous sélectionnez une option, déterminez comment la vidéo sera utilisée : par exemple, prévoyez-vous de la retoucher sur ordinateur ou sera-t-elle utilisée sur un site Web ?

- Appuyez sur le bouton  et utilisez   pour sélectionner (Qualité vidéo,  .
- Utilisez   pour choisir une valeur puis appuyez sur le bouton .















Qualité vidéo

Options de qualité vidéo disponibles

















Les options disponibles pour la qualité vidéo varient selon le mode Vidéo (P. 67) et les options sélectionnées pour [Taux compr. vidéo] et [Débit binaire vidéo] dans le menu Vidéo (P. 125).

- Lors de la prise de vidéos destinées à être regardées sur un téléviseur, choisissez une fréquence d'image correspondant à la norme vidéo utilisée dans l'appareil, sinon la vidéo ne sera pas lue correctement. Les normes vidéo varient selon le pays ou la région : certains utilisent NTSC, d'autres PAL.
 - Lors de la prise de vue pour un affichage sur des appareils NTSC, choisissez 60 p (30 p)
 - Lors de la prise de vue pour un affichage sur des appareils PAL, choisissez 50 p (25 p)

Les options suivantes sont disponibles lorsque la molette de mode est tournée sur une position autre que  :





Qualité vidéo	Composants de la qualité vidéo
 3840×2160 30 p	Choisissez la combinaison de taille d'image, de débit binaire et de fréquence d'image de votre choix. 
 3840×2160 25 p	
 3840×2160 24 p	
 1920×1080 Super Fine 60 p	
 1920×1080 Super Fine 30 p	
 1280×720 Super Fine 30 p	
 1920×1080 Fine 60 p	
 1920×1080 Normal 60 p	
 1280×720 Fine 30 p	
 1280×720 Normal 30 p	

- Taille d'image
 - 4K : 3840×2160
 - FHD : 1920×1080
 - HD : 1280×720
- Débit binaire (taux de compression)*1
 - SF (Super Fine), F (Fine), N (Normal)
- Fréquence d'image
 - 30 p (60 p), 25 p (50 p), 24 p

Qualité vidéo	Composants de la qualité vidéo
 1280×720 Normal 30 p	<p>Choisissez la combinaison de taille d'image, de débit binaire et de fréquence d'image de votre choix.</p>  <p>① Taille d'image 4K : 3840×2160 FHD : 1920×1080 HD : 1280×720</p> <p>② Débit binaire (taux de compression)*1 SF (Super Fine), F (Fine), N (Normal)</p> <p>③ Fréquence d'image 30 p (60 p), 25 p (50 p), 24 p</p>
 1920×1080 Super Fine 50 p	
 1920×1080 Super Fine 25 p	
 1280×720 Super Fine 25 p	
 1920×1080 Fine 50 p	
 1920×1080 Fine 25 p	
 1280×720 Fine 25 p	
 1920×1080 Normal 50 p	
 1920×1080 Normal 25 p	
 1280×720 Normal 25 p	
 1920×1080 Super Fine 24 p	
 1280×720 Super Fine 24 p	
 1920×1080 Fine 24 p	
 1280×720 Fine 24 p	
 1920×1080 Normal 24 p	
 1280×720 Normal 24 p	



*1 Le débit binaire n'est pas modifiable lorsque la taille d'image est [4K].

Les options suivantes sont disponibles lorsque le mode Vidéo sélectionné est [4K] *2:

Qualité vidéo	Composants de la qualité vidéo
 3840×2160 30 p	Choisissez la combinaison de taille d'image et de fréquence d'image de votre choix.  ① Taille d'image 4K : 3840×2160 ② Fréquence d'image 30 p, 25 p, 24 p
 3840×2160 25 p	
 3840×2160 24 p	

*2 Le débit binaire n'est pas modifiable.

L'option suivante est disponible lorsque le mode Vidéo sélectionné est [Ultra-rapide] *3:

























Qualité vidéo	Composants de la qualité vidéo
 1280×720 Ultra-rapide 120 im/s	 ① Taille d'image HD : 1280×720 ② Fréquence d'image 120 im/s

*3 La fréquence d'image et le débit binaire ne sont pas modifiables.

Les options suivantes sont disponibles lorsque le mode Vidéo sélectionné est [Standard] :

2

Prise de vue



Qualité vidéo	Composants de la qualité vidéo
 1920×1080 Super Fine 60p	<p>Choisissez la combinaison de taille d'image, de débit binaire et de fréquence d'image de votre choix.</p> <div style="text-align: center;">  </div> <p>① Taille d'image FHD : 1920×1080 HD : 1280×720</p> <p>② Débit binaire (taux de compression) SF (Super Fine), F (Fine), N (Normal)</p> <p>③ Fréquence d'image 30 p (60 p), 25 p (50 p), 24 p</p>
 1920×1080 Super Fine 30 p	
 1280×720 Super Fine 30 p	
 1920×1080 Fine 60 p	
 1920×1080 Fine 30 p	
 1280×720 Fine 30 p	
 1920×1080 Normal 60 p	
 1920×1080 Normal 30 p	
 1280×720 Normal 30 p	
 1920×1080 Super Fine 50 p	
 1920×1080 Super Fine 25 p	
 1280×720 Super Fine 25 p	
 1920×1080 Fine 50 p	
 1920×1080 Fine 25 p	
 1280×720 Fine 25 p	
 1920×1080 Normal 50 p	
 1920×1080 Normal 25 p	
 1280×720 Normal 25 p	
 1920×1080 Super Fine 24 p	
 1280×720 Super Fine 24 p	
 1920×1080 Fine 24 p	
 1280×720 Fine 24 p	
 1920×1080 Normal 24 p	
 1280×720 Normal 24 p	

- Les vidéos sont stockées au format MPEG-4 AVC/H.264. La taille maximale de chaque fichier est limitée à 4 Go. La durée d'enregistrement maximale de chaque vidéo est limitée à 29 minutes.
- Selon le type de carte utilisée, l'enregistrement peut s'arrêter avant que la durée maximale soit atteinte.

Choisir un mode d'exposition

(Mode  (Modes d'exposition vidéo))

Vous pouvez créer des vidéos utilisant les effets disponibles dans les modes **P**, **A**, **S** et **M**. Cette option prend effet lorsque vous tournez la molette de mode sur .

- 1 Faites pivoter la molette de sélection du mode sur .
- 2 Appuyez sur le bouton  et utilisez Δ ∇ pour sélectionner le mode Vidéo (exposition).
- 3 Utilisez \triangleleft \triangleright pour choisir une valeur puis appuyez sur le bouton .



Mode Vidéo (exposition)

P	L'exposition est automatiquement ajustée en réponse à la luminosité du sujet. Utilisez la molette avant pour régler la compensation de l'exposition.
A	La représentation du fond est modifiée en réglant l'ouverture. Utilisez la molette avant pour régler la compensation de l'exposition et la molette arrière pour régler l'ouverture.
S	La vitesse d'obturation affecte la manière dont le sujet est représenté. Utilisez la molette avant pour régler la compensation de l'exposition et la molette arrière pour régler la vitesse d'obturation. La vitesse d'obturation peut être définie sur des valeurs comprises entre 1/24 s et 1/4000 s.
M	L'ouverture et la vitesse d'obturation peuvent être réglées manuellement. Utilisez la molette avant pour sélectionner la valeur d'ouverture et la molette arrière pour sélectionner la vitesse d'obturation. La vitesse d'obturation peut être définie sur des valeurs comprises entre 1/24 s et 1/4000 s. La sensibilité ISO peut uniquement être réglée manuellement sur des valeurs comprises entre 200 et 6400.

- Les cadres flous provoqués par des facteurs comme le déplacement du sujet pendant que l'obturateur est ouvert peuvent être réduits en sélectionnant la vitesse d'obturation la plus rapide.
- La valeur minimale de la vitesse d'obturation change en fonction de la fréquence d'image du mode d'enregistrement vidéo.



- Vous pouvez choisir les fonctions exécutées par les molettes avant et arrière.
 [Fonction molette/pavé] (P. 132)

Réglage de la sortie du flash (Commande d'intensité du flash)

La sortie du flash peut être réglée lorsque vous trouvez que votre sujet est surexposé ou sous-exposé alors que l'exposition du reste de l'image est idéale.

1 Appuyez sur le bouton  dans les modes **P/A/S/M**.

- Dans les modes **AUTO**, **ART**, **SCN** et **AP**, l'affichage du super panneau de commande LV est contrôlé par les [Réglages ] (P. 133).

2 Utilisez Δ ∇ \langle \rangle pour sélectionner [**±%**], puis appuyez sur le bouton \odot .

3 Utilisez \langle \rangle pour choisir une valeur puis appuyez sur le bouton \odot .

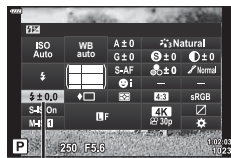

Commande d'intensité du flash

- Ce réglage n'a aucun effet lorsque le mode de commande du flash de l'unité de flash externe est défini sur MANUEL.
- Les modifications apportées à l'intensité du flash sur l'unité de flash externe sont ajoutées à celles effectuées avec l'appareil photo.

Réduction des tremblements de l'appareil photo (Stabilisateur)

Vous pouvez réduire la quantité de tremblements de l'appareil photo se produisant lors des prises de vue dans les situations faiblement éclairées ou avec un grossissement important.

Le stabilisateur démarre lorsque vous appuyez sur le déclencheur à mi-course.

1 Appuyez sur le bouton dans les modes P/A/S/M.

- Dans les modes **Auto**, **ART**, **SCN** et **AP**, l'affichage du super panneau de commande LV est contrôlé par les [Réglages ] (P. 133).

2 Utilisez Δ ∇ $\langle \rangle$ pour sélectionner [Stabilisateur], puis appuyez sur le bouton .

3 Sélectionnez une option avec $\langle \rangle$ et appuyez sur le bouton .

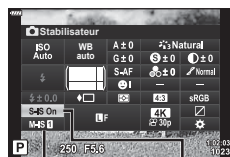

 Stabilisateur

 Stabilisateur

Format photo (S-IS)	S-IS Désactivé	Le stabilisateur est désactivé.
	S-IS Active	L'appareil photo détecte le sens de déplacement et applique la stabilisation d'image correspondante.
Vidéo (M-IS)	M-IS Désactivé	Le stabilisateur est désactivé.
	M-IS 1	L'appareil photo utilise le déplacement du capteur (VCM) et la détection électronique.
	M-IS 2	L'appareil photo utilise uniquement la correction par déplacement du capteur (VCM). La correction électronique n'est pas utilisée.

- Les bords de l'image sont rognés lorsque vous sélectionnez [M-IS **1**], ce qui réduit la zone enregistrée.
- Le stabilisateur ne peut pas corriger les tremblements excessifs de l'appareil photo ni les tremblements produits lorsque la vitesse d'obturation est réglée sur la vitesse la plus lente. Dans ces cas-là, il est recommandé d'utiliser un trépied.
- Lorsque vous utilisez un trépied, réglez [Stabilisateur] sur [S-IS Désactivé]/[M-IS Désactivé].
- Lorsque vous utilisez un objectif avec un commutateur pour la fonction de stabilisation d'image, la priorité est laissée au réglage effectué sur l'objectif.
- Vous pouvez remarquer un son ou une vibration de fonctionnement lorsque le stabilisateur est activé.

Utilisation d'un objectif différent des systèmes Micro Four Thirds/Four Thirds

Vous pouvez utiliser les informations de longueur focale pour réduire les tremblements de l'appareil photo lorsque vous prenez des clichés avec un objectif différent des systèmes Micro Four Thirds ou Four Thirds.

- Appuyez sur le bouton **INFO** après avoir sélectionné [Stabilisateur], utilisez Δ ∇ $\langle \rangle$ pour sélectionner une longueur focale et appuyez sur le bouton .
- Choisissez une longueur focale comprise entre 0,1 mm et 1000,0 mm.
- Choisissez la valeur correspondant à celle imprimée sur l'objectif.
- La sélection de [Réinitialiser] (basique) dans le Menu Prise de vue 1 ne réinitialise pas la longueur focale.

Réglage précis de la balance des blancs (Compensation WB)



Vous pouvez régler et ajuster précisément les valeurs de compensation de la balance des blancs auto et de la balance des blancs prédéfinie.

Avant de commencer, choisissez l'option de balance des blancs à laquelle vous souhaitez apporter des modifications précises.  « Réglage de la couleur (WB (balance des blancs)) » (P. 83)

2

Prise de vue

1 Appuyez sur le bouton dans les modes P/A/S/M.

- Dans les modes , **ART**, **SCN** et , l'affichage du super panneau de commande LV est contrôlé par les [Réglages ] (P. 133).

2 Sélectionnez la compensation de la balance des blancs avec et appuyez sur le bouton .

3 Utilisez pour choisir un axe.

4 Choisissez une valeur avec puis appuyez sur le bouton .

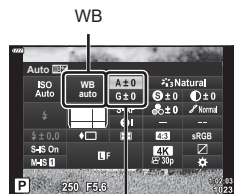

Compensation de la balance des blancs

Pour une compensation sur l'axe A (Rouge-Bleu)

Déplacez la barre dans le sens + pour accentuer les teintes rouges et dans le sens – pour accentuer les teintes bleues.





Pour une compensation sur l'axe G (Vert-Magenta)

Déplacez la barre dans le sens + pour accentuer les teintes vertes et dans le sens – pour accentuer les teintes magenta.

- La sélection de [Réinitialiser] (basique) dans le Menu Prise de vue 1 ne réinitialise pas les valeurs sélectionnées.





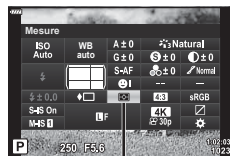

Choix du mode de mesure de la luminosité de l'appareil photo (Mesure)

Vous pouvez choisir le mode utilisé par l'appareil photo pour mesurer la luminosité des sujets.

- Appuyez sur le bouton  dans les modes **P/A/S/M**.
 - Dans les modes **AUTO**, **ART**, **SCN** et **LAP**, l'affichage du super panneau de commande LV est contrôlé par les [Réglages ] (P. 133).
- Utilisez Δ ∇ \triangleleft \triangleright pour sélectionner [Mesure], puis appuyez sur le bouton .
- Sélectionnez une option avec \triangleleft \triangleright et appuyez sur le bouton .







Mesure

	Mesure ESP numérique	Mesure l'exposition dans 324 zones de l'image et optimise l'exposition de la scène actuelle ou du sujet du portrait (si une option différente de [OFF] est sélectionnée pour [☉ Priorité Visage]). Ce mode est recommandé pour l'utilisation générale.	
	Mesure à pondération centrale	Fournit la mesure moyenne entre l'éclairage du sujet et du fond, en plaçant plus de poids sur le sujet central.	
	Mesure spot	Mesure une petite zone (environ 2 % de l'image) avec l'appareil photo dirigé vers l'objet que vous souhaitez mesurer. L'exposition est ajustée en fonction de la luminosité du point mesuré.	
	Mesure spot (Haute lumière)	Augmente l'exposition de la mesure spot. Permet de garantir que les sujets lumineux apparaissent lumineux.	
	Mesure spot (Ombre)	Réduit l'exposition de la mesure spot. Permet de garantir que les sujets sombres apparaissent sombres.	

Réglage précis de la netteté (Netteté)

Réglez la netteté de l'image. Des contours peuvent être accentués pour une image nette et précise. Les réglages sont enregistrés séparément pour chaque mode d'image.

- Le réglage n'est peut-être pas disponible dans certains modes de prise de vue.

- Appuyez sur le bouton  dans les modes **P/A/S/M**.
 - Dans les modes **AUTO**, **ART**, **SCN** et **LAP**, l'affichage du super panneau de commande LV est contrôlé par les [Réglages ] (P. 133).
- Utilisez Δ ∇ \triangleleft \triangleright pour sélectionner [Netteté], puis appuyez sur le bouton .
- Ajustez la netteté avec \triangleleft \triangleright puis appuyez sur le bouton .

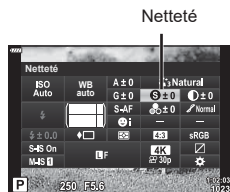

Netteté

Réglage précis du contraste (Contraste)

Réglez le contraste de l'image. L'augmentation du contraste accroît la différence entre les zones plus claires et plus sombres pour une image plus intense, de meilleure qualité. Les réglages sont enregistrés séparément pour chaque mode d'image.

- Le réglage n'est peut-être pas disponible dans certains modes de prise de vue.

1 Appuyez sur le bouton dans les modes **P/A/S/M**.

- Dans les modes **Auto**, **ART**, **SCN** et **AP**, l'affichage du super panneau de commande LV est contrôlé par les [Réglages ] (P. 133).

2 Utilisez Δ ∇ \langle \rangle pour sélectionner [Contraste], puis appuyez sur le bouton .

3 Ajustez le contraste avec \langle \rangle puis appuyez sur le bouton .

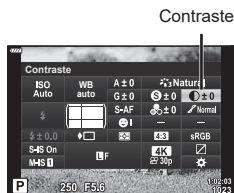

Réglage précis de la saturation (Saturation)

Ajustez la saturation des couleurs. L'augmentation de la saturation rend les images plus vives. Les réglages sont enregistrés séparément pour chaque mode d'image.

- Le réglage n'est peut-être pas disponible dans certains modes de prise de vue.

1 Appuyez sur le bouton dans les modes **P/A/S/M**.

- Dans les modes **Auto**, **ART**, **SCN** et **AP**, l'affichage du super panneau de commande LV est contrôlé par les [Réglages ] (P. 133).

2 Utilisez Δ ∇ \langle \rangle pour sélectionner [Saturation], puis appuyez sur le bouton .

3 Ajustez la saturation avec \langle \rangle puis appuyez sur le bouton .

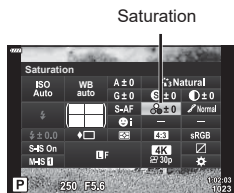

Ajustez la luminosité des couleurs et les ombres. Rendez les images plus proches de ce que vous envisagez, par exemple en éclaircissant toute l'image. Les réglages sont enregistrés séparément pour chaque mode d'image.

- Le réglage n'est peut-être pas disponible dans certains modes de prise de vue.

1 Appuyez sur le bouton dans les modes P/A/S/M.

- Dans les modes **AUTO**, **ART**, **SCN** et **AP**, l'affichage du super panneau de commande LV est contrôlé par les [Réglages] (P. 133).

2 Utilisez Δ ∇ \triangleleft \triangleright pour sélectionner [Luminosité], puis appuyez sur le bouton .

3 Ajustez la tonalité avec \triangleleft \triangleright puis appuyez sur le bouton .

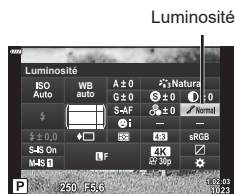

Auto (Ombre ajust)	Divise l'image en plusieurs zones détaillées et règle la luminosité séparément pour chaque zone. Cette option est efficace pour les images possédant des zones à fort contraste dans lesquelles les blancs sont trop lumineux ou les noirs trop sombres.
Normale (Luminosité standard)	Ombre optimal. Recommandé dans la plupart des cas.
Haute (Haute luminosité)	Utilise une tonalité adaptée pour un sujet lumineux.
Faible (Basse luminosité)	Utilise une tonalité adaptée pour un sujet sombre.

Application d'effets de filtre aux images monochromes

(Filtre couleur)

Des effets de filtre couleur peuvent être ajoutés lorsque [Monochrome] est sélectionné pour un mode d'image (P. 81). Selon la couleur du sujet, des effets de filtre couleur peuvent rendre des sujets plus clairs ou améliorer le contraste. L'orange ajoute plus de contraste que le jaune, le rouge plus de contraste que l'orange. Le vert est un choix adapté pour les portraits, etc.

1 Appuyez sur le bouton dans les modes P/A/S/M.

- Dans les modes **AUTO**, **ART**, **SCN** et **AP**, l'affichage du super panneau de commande LV est contrôlé par les [Réglages] (P. 133).

2 Utilisez Δ ∇ \triangleleft \triangleright pour sélectionner [Filtre couleur], puis appuyez sur le bouton .

3 Sélectionnez une option avec \triangleleft \triangleright et appuyez sur le bouton .

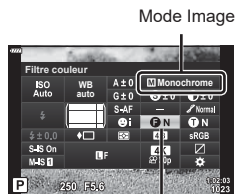

Filtre couleur

N:Aucun	Crée une image en noir et blanc standard.
Ye:Jaune	Reproduit un nuage blanc clairement défini sur un ciel bleu naturel.
Or:Orange	Accentue légèrement les couleurs des ciels bleus et couchers de soleil.
R:Rouge	Accentue fortement les couleurs des ciels bleus et la luminosité du feuillage cramoisi.
G:Vert	Accentue fortement les couleurs des lèvres rouges et des feuilles vertes.

Réglage de la tonalité d'une image monochrome

(Couleur monochrome)

Ajoutez une teinte aux images en noir et blanc dans le mode Image [Monochrome] (P. 81).

- 1 Appuyez sur le bouton dans les modes **P/A/S/M**.

- Dans les modes **AUTO**, **ART**, **SCN** et **LAP**, l'affichage du super panneau de commande LV est contrôlé par les [Réglages] (P. 133).

- 2 Utilisez Δ ∇ \langle \rangle pour sélectionner [Couleur monochrome], puis appuyez sur le bouton \odot .

- 3 Utilisez \langle \rangle pour choisir une valeur puis appuyez sur le bouton \odot .

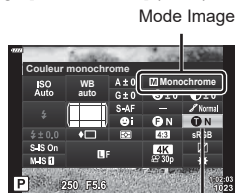

Couleur monochrome

N:Normal	Crée une image en noir et blanc standard.
S:Sépia	Cliché en monochrome avec une teinte sépia.
B:Bleu	Cliché en monochrome avec une teinte bleutée.
P:Violet	Cliché en monochrome avec une teinte violacée.
G:Vert	Cliché en monochrome avec une teinte verdâtre.

Réglage des effets i-Enhance

(Effet)

Choisissez la force de l'effet i-Enhance lorsque [i-Enhance] est sélectionné pour le mode Image (P. 81).

- 1 Appuyez sur le bouton dans les modes **P/A/S/M**.

- Dans les modes **AUTO**, **ART**, **SCN** et **LAP**, l'affichage du super panneau de commande LV est contrôlé par les [Réglages] (P. 133).

- 2 Utilisez Δ ∇ \langle \rangle pour sélectionner [Effet], puis appuyez sur le bouton \odot .

- 3 Ajustez l'effet avec \langle \rangle puis appuyez sur le bouton \odot .

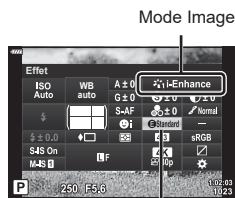





Effet

F Faible (Effet: Faible)	Ajoute un effet i-Enhance faible aux images.
S Standard (Effet: Standard)	Ajoute un effet i-Enhance situé entre « faible » et « élevé » aux images.
E Élevé (Effet: Élevé)	Ajoute un effet i-Enhance élevé aux images.

Réglage du format de reproduction des couleurs (Espace couleur)

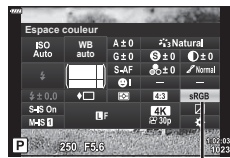

Vous pouvez sélectionner un format pour vous assurer que les couleurs soient correctement reproduites lorsque les images prises sont générées sur un écran ou avec une imprimante. Cette option est équivalente à [Espace couleur] (P. 135) dans le Menu Personnalisé.

- 1 Appuyez sur le bouton  dans les modes **P/A/S/M**.
 - Dans les modes **AUTO**, **ART**, **SCN** et **AP**, l'affichage du super panneau de commande LV est contrôlé par les [Réglages ] (P. 133).
- 2 Utilisez Δ ∇ \langle \rangle pour sélectionner [Espace couleur], puis appuyez sur le bouton .
- 3 Sélectionnez un format de couleur avec \langle \rangle puis appuyez sur le bouton .



Espace couleur

sRGB	Il s'agit du spectre de couleur standard stipulé pour les systèmes Windows. Il est largement pris en charge par les écrans, imprimantes, appareils photos numériques et applications informatiques. Ce réglage est recommandé dans la plupart des cas.
AdobeRGB	Spectre couleur standard défini par Adobe Systems Inc. Il peut reproduire une gamme plus riche de couleurs que sRGB. Une reproduction fidèle des couleurs n'est disponible qu'avec des logiciels et du matériel (écrans, imprimantes, etc.) compatibles avec cette norme. Un tiret bas (« _ ») apparaît au début du nom de fichier (p. ex. « _xxx0000.jpg »).

- [AdobeRGB] n'est pas disponible en mode **AUTO** (, P. 34), **ART** (P. 50), **SCN** (P. 36), **AP** (P. 40) ou Vidéo ()

Modification de la luminosité des ombres et hautes lumières (Vérif haute lum&ombre)

Réglez la luminosité séparément pour les hautes lumières, les demi-tons et les ombres. Vous aurez une meilleure maîtrise de l'exposition qu'avec la compensation de l'exposition seule. Vous pouvez assombrir les hautes lumières et éclaircir les ombres de manière sélective.

- Le réglage n'est peut-être pas disponible dans certains modes de prise de vue.

1 Appuyez sur le bouton dans les modes **P/A/S/M**.

- Dans les modes **AUTO**, **ART**, **SCN** et **MAP**, l'affichage du super panneau de commande LV est contrôlé par les [Réglages ] (P. 133).

2 Utilisez pour sélectionner [Vérif haute lum&ombre], puis appuyez sur le bouton .

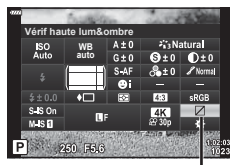

Vérif haute lum&ombre

3 Appuyez sur le bouton **INFO** pour choisir la gamme de teinte souhaitée.

- La gamme de teinte change à chaque fois que vous appuyez sur le bouton.

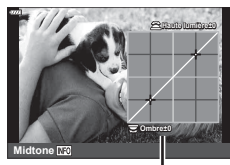

Gamme de teinte sélectionnée

4 Faites tourner les molettes pour choisir le réglage souhaité.

- [Hi. & Sh.] sélectionné**
Réglez les hautes lumières à l'aide de la molette avant et les ombres à l'aide de la molette arrière.
- [Midtone] sélectionné**
Utilisez la molette avant ou arrière.
- Maintenez le bouton  enfoncé pour restaurer la courbe par défaut.

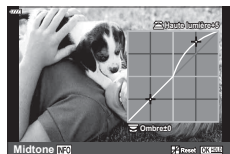

5 Appuyez sur le bouton pour enregistrer les modifications.

- Vous pouvez également enregistrer les modifications en enfonçant le déclencheur à mi-course.

Attribution de fonctions aux boutons (Touche Fonction)

D'autres rôles peuvent être attribués aux boutons à la place des fonctions existantes.

■ Commandes personnalisables

Bouton	Par défaut
Fonction	AEL/AFL
Fonction	(Téléconvertisseur num)
Fonction	REC

Pour changer la fonction attribuée à un bouton, suivez les étapes ci-dessous.

1 Appuyez sur le bouton dans les modes P/A/S/M.

- Dans les modes **AUTO**, **ART**, **SCN** et **AP**, l'affichage du super panneau de commande LV est contrôlé par les [Réglages] (P. 133).

2 Utilisez pour sélectionner [Touche Fonction], puis appuyez sur le bouton .

- L'élément [Touche Fonction] du menu Personnalisé s'affiche.
- Vous pouvez également accéder à [Touche Fonction] à partir des menus (P. 117, 132).

3 Utilisez pour sélectionner le bouton souhaité et appuyez sur .

4 Utilisez pour sélectionner la fonction souhaitée et appuyez sur le bouton .

5 Appuyez de nouveau sur le bouton pour quitter.





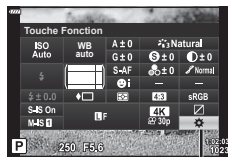













- Les fonctions attribuées aux boutons peuvent ne pas être disponibles dans certains modes.
- Les options disponibles varient selon le mode actif.







Touche Fonction

■ Rôles disponibles

 (AEL/AFL)	Appuyez sur le bouton pour utiliser le verrou EA ou AF. La fonction change selon le réglage [AEL/AFL] (P. 138). Lorsque vous avez sélectionné AEL, appuyez une fois sur le bouton pour verrouiller l'exposition et afficher  sur l'écran. Appuyez une nouvelle fois sur le bouton pour annuler le verrou.
 REC	Appuyez sur le bouton pour enregistrer une vidéo.
 (Prévisu.)	L'ouverture s'arrête à la valeur sélectionnée lorsque vous appuyez sur le bouton.
 (balance des blancs en une touche)	Appuyez sur le déclencheur en même temps que vous appuyez sur ce bouton pour acquérir la valeur de la balance des blancs (P. 84). Sélectionnez le nombre souhaité et appuyez sur le bouton  pour enregistrer cette valeur.
 (Zone AF perso.)	Appuyez sur le bouton pour choisir la cible AF (P. 72).
MF	Appuyez sur le bouton pour choisir le mode [MF]. Appuyez de nouveau sur le bouton pour rétablir le mode AF précédemment sélectionné. Le mode de mise au point peut également être sélectionné en maintenant le bouton enfoncé et en tournant une molette.
 (Compensation de l'exposition)	Appuyez sur le bouton pour régler la compensation de l'exposition. Dans les modes P , A , S , ART ,  et Vidéo, vous pouvez régler la compensation de l'exposition en appuyant sur le bouton et en utilisant  ou la molette avant ou arrière pour choisir la valeur souhaitée. Dans le mode M , vous pouvez régler la vitesse d'obturation ou l'ouverture en appuyant sur le bouton et en utilisant    ou la molette avant ou arrière pour choisir les valeurs de votre choix.
 (Téléconvertisseur num)	Appuyez sur le bouton pour définir le zoom numérique sur [On] ou [Off] (P. 119).
 (Gros plan)	Appuyez sur le bouton pour afficher le cadre de grossissement puis appuyez de nouveau pour grossir l'image. Maintenez enfoncé le bouton pour annuler l'affichage grossi.
Intensification	Appuyez sur le bouton pour activer ou désactiver l'affichage de l'intensification. Lorsque l'intensification est affichée, l'histogramme et l'affichage des ombres/lumières ne sont pas disponibles (P. 138).
 (Basculer verrou )	Maintenez enfoncé le bouton pour activer et désactiver l'utilisation de l'écran tactile.

■ Verrouillage de l'exposition (Verrou EA)

Vous pouvez verrouiller l'exposition en appuyant sur le bouton **AEL/AFL**. Vous pouvez l'utiliser lorsque vous souhaitez régler la mise au point et l'exposition séparément ou lorsque vous voulez prendre plusieurs images avec la même exposition.

- Si vous appuyez une fois sur le bouton auquel  a été attribué, l'exposition est verrouillée et  s'affiche.  « AEL/AFL » (P. 138)
- Appuyez une nouvelle fois sur le bouton auquel  a été attribué pour débloquer le verrou EA.
- Le verrou est débloquent si vous utilisez la molette de sélection du mode, le bouton **MENU** ou le bouton .

Zoomer AF sur l'image/zoomer AF (Super AF spot)

Vous pouvez effectuer un zoom avant pendant la prise de vue. Pour une meilleure précision pendant la mise au point, effectuez un zoom avant sur la zone de mise au point. À des rapports de zoom plus élevés, vous pouvez utiliser la mise au point sur des zones plus petites que la cible de mise au point standard. Vous pouvez repositionner la zone de mise au point comme vous le souhaitez pendant le zoom.

- Pour utiliser Super AF spot, vous devez d'abord attribuer [Q] à un bouton avec Touche Fonction (P. 132).

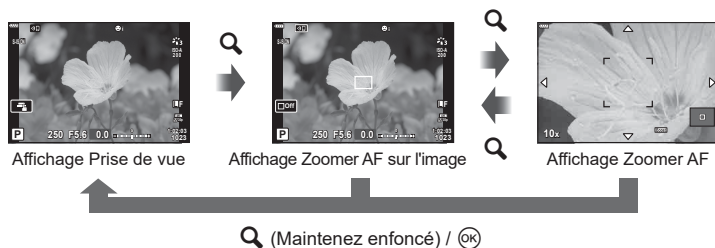

1 Appuyez sur le bouton auquel [Q] (Gros plan) a été attribué.

- Le cadre de zoom s'affiche.
- Le cadre est affiché à la même position que la cible la plus récemment utilisée pour la mise au point automatique.

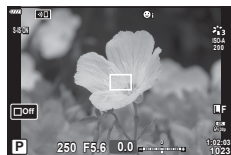

2 Utilisez Δ ∇ \triangleleft \triangleright pour positionner le cadre de zoom.

- Pour recentrer le cadre, maintenez enfoncé le bouton \odot .

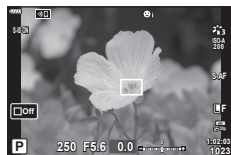

3 Ajustez la taille du cadre de zoom pour choisir le rapport de zoom.

- Appuyez sur le bouton **INFO** et utilisez les boutons Δ ∇ ou la molette avant ou arrière pour ajuster la taille du cadre de zoom.
- Appuyez sur le bouton \odot pour accepter et quitter.



4 Appuyez de nouveau sur le bouton auquel [Q] a été attribué.

- L'appareil photo applique un zoom sur la zone sélectionnée de manière à ce qu'elle remplisse l'écran.
- Utilisez la molette avant ou arrière pour faire un zoom avant ou arrière.
- Vous pouvez également faire défiler l'affichage à l'aide du pavé fléché ($\Delta \nabla \triangleleft \triangleright$).
- Dans le mode **M** (Manuel), vous pouvez appuyer sur le bouton **INFO** pendant le zoom pour choisir l'ouverture ou la vitesse d'obturation.
- Appuyez sur le bouton **Q** pour revenir au cadre de zoom.
- Appuyez sur le bouton \odot pour arrêter le zoom de mise au point.
- Vous pouvez également arrêter le zoom de mise au point en maintenant enfoncé le bouton **Q**.



Écran de réglage de l'exposition pour le mode **M**

5 Enfoncez le déclencheur à mi-course pour faire la mise au point pendant la mise au point automatique.

- Le zoom de mise au point ne s'applique qu'à l'écran. Les photos prises avec l'appareil photo ne sont pas affectées.



- Les commandes tactiles peuvent être utilisées pour le zoom de mise au point.
 ☞ « Prise de vue avec opérations sur l'écran tactile » (P. 32)

3 Lecture

Affichage des informations pendant la lecture

Informations de l'image lue

Affichage simplifié

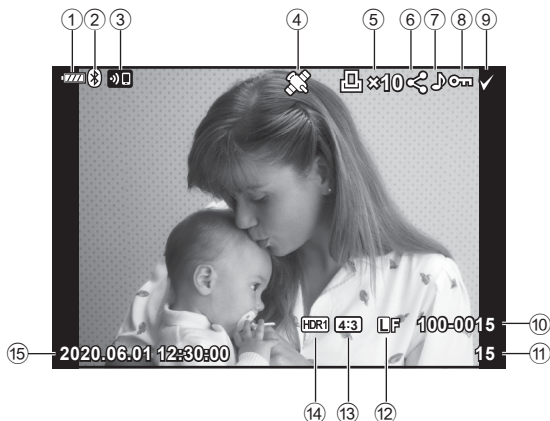

Affichage général

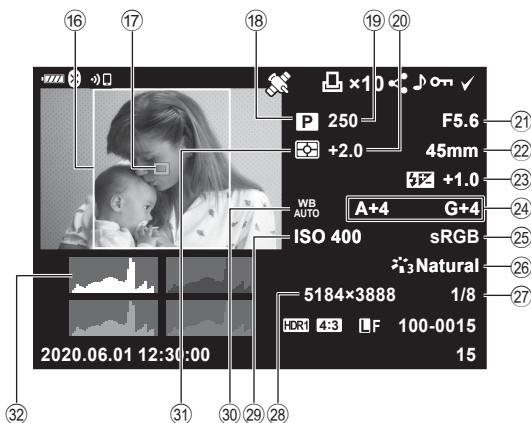

- | | |
|---|--|
| ① Niveau de la batterie.....P. 21 | ⑩ Délimitation du format.....P. 86 |
| ② État de la connexion Bluetooth [®]
.....P. 142–150 | ⑪ Collimateur AFP. 72 |
| ③ Connexion LAN sans filP. 142–150 | ⑫ Mode de prise de vueP. 29–66 |
| ④ Informations GPS inclusesP. 149 | ⑬ Vitesse d'obturationP. 54–60 |
| ⑤ Demande d'impression
Nombre d'impressionsP. 112 | ⑭ Compensation de l'exposition.....P. 71 |
| ⑥ Partage ordresP. 111 | ⑮ Valeur d'ouverture.....P. 54–60 |
| ⑦ Enregistrement sonoreP. 113, 127 | ⑯ Longueur focale |
| ⑧ Mode protégé.....P. 110 | ⑰ Commande d'intensité du flashP. 92 |
| ⑨ Image sélectionnée.....P. 111 | ⑱ Compensation de la balance
des blancs.....P. 94 |
| ⑩ Numéro de fichierP. 136 | ⑲ Espace couleur.....P. 99 |
| ⑪ Numéro d'image | ⑳ Mode Image.....P. 81, 119 |
| ⑫ Qualité d'image.....P. 86 | ㉑ Taux de compression.....P. 141 |
| ⑬ Rapport hauteur-largeurP. 86 | ㉒ Taille image.....P. 141 |
| ⑭ Image HDR.....P. 44 | ㉓ Sensibilité ISOP. 74 |
| ⑮ Date et heureP. 22 | ㉔ Balance des blancs.....P. 83 |
| | ㉕ Mode Mesure.....P. 95 |
| | ㉖ HistogrammeP. 28 |

Modifier l'affichage des informations

Vous pouvez modifier les informations affichées pendant la lecture en appuyant sur le bouton **INFO**.

Bouton **INFO**

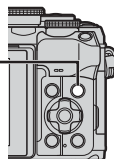

INFO

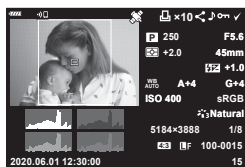









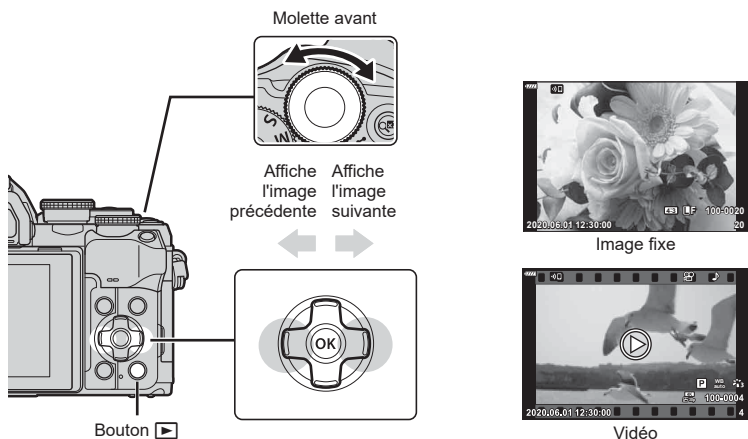









- Vous pouvez ajouter un histogramme et les informations d'ombres et lumières à celles affichées pendant la lecture. Info (P. 139)

Affichage des photographies et vidéos



1 Appuyez sur le bouton .

- Une photographie ou une vidéo s'affiche.
- Sélectionnez la photographie ou la vidéo de votre choix avec la molette avant ou le pavé fléché.
- Pour revenir au mode de prise de vue, appuyez sur le déclencheur à mi-course ou sur le bouton .





Molette arrière	Zoom avant () / Index ()
Molette avant	Précédent () / Suivant () Opération également disponible pendant la lecture de gros plans.
Pavé fléché () () () ()	Lecture image par image : affiche l'image suivante () / affiche l'image précédente () / avance de 10 images () / recule de 10 images () Lecture macro : modification de la position du gros plan Vous pouvez afficher l'image suivante () ou précédente () pendant la lecture macro en appuyant sur le bouton INFO . Lecture Index/Calendrier : sélectionner l'image
Bouton INFO	Afficher les informations de l'image
Bouton 	Sélectionner les images à partager (P. 111)
Bouton 	Protéger l'image (P. 110)
Bouton 	Supprimer une image (P. 110)
Bouton 	Voir les menus (pendant la lecture Calendrier, appuyez sur ce bouton pour passer en lecture image par image)



Trouver rapidement des images (Lecture Index et Calendrier)

- Pendant la lecture image par image, faites tourner la molette arrière sur  pour passer à l'affichage par index. Continuez à la tourner pour passer à l'affichage calendaire.
- Faites tourner la molette arrière sur  pour revenir à la lecture image par image.



- Vous pouvez modifier le nombre d'images de l'affichage par index.  [Réglages - Les commandes tactiles peuvent également être utilisées (P. 115).

Zoom avant (Zoom de lecture)



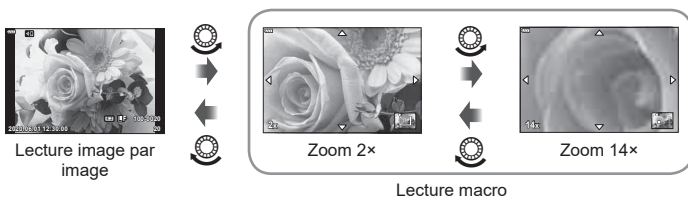

Pendant la lecture image par image, faites tourner la molette arrière sur  pour effectuer un zoom avant. Faites-la tourner sur  pour revenir à la lecture image par image.







- Les commandes tactiles peuvent également être utilisées (P. 115).

Pivotement d'images (Pivoter)

Choisissez si vous voulez faire pivoter les photographies.

- 1 Lisez une nouvelle fois la photographie et appuyez sur le bouton .
- 2 Sélectionnez [Pivoter] et appuyez sur le bouton .
- 3 Appuyez sur  pour faire pivoter l'image dans le sens inverse des aiguilles d'une montre, sur  pour la faire pivoter dans le sens des aiguilles d'une montre ; l'image pivote à chaque fois que vous appuyez sur le bouton.
 - Appuyez sur le bouton  pour enregistrer les réglages et quitter.
 - L'image pivotée est enregistrée avec son orientation actuelle.
 - Les vidéos et images protégées ne peuvent pas pivoter.



- L'appareil photo peut être configuré pour faire pivoter automatiquement des images en orientation Portrait pendant la lecture.  Menu Lecture  >  (P. 126)
[Pivoter] n'est pas disponible lorsque [Off] est sélectionné pour .

Affichage des images dans un diaporama



Cette fonction affiche les images enregistrées sur la carte une par une.

- 1 Appuyez sur le bouton **OK** dans l'affichage de lecture.
- 2 Sélectionnez **[L]** et appuyez sur le bouton **OK**.



- 3 Ajustez les réglages.

Démarrer	Démarre le diaporama. Les images sont affichées dans l'ordre, en commençant par l'image active.
BGM	Définit [Active] ou [Désactivé].
Diapositive	Définit le type de données à lire.
Intervalle diaporama	Choisit une durée d'affichage comprise entre 2 et 10 secondes pour chaque diapositive.
Intervalle vidéo	Sélectionnez [Complet] pour lire la totalité de chaque clip vidéo dans le diaporama ou sur [Court] pour lire uniquement le début de chaque clip vidéo.

- 4 Sélectionnez [Démarrer] et appuyez sur le bouton **OK**.

- Le diaporama démarre.
- Appuyez sur **Δ ▽** pendant le diaporama pour régler le volume général du haut-parleur de l'appareil photo. Appuyez sur **<|>** lorsque l'indicateur de réglage du volume est affiché pour régler la balance entre le son enregistré avec l'image ou la vidéo et la musique de fond.
- Appuyez sur le bouton **OK** pour arrêter le diaporama.

Regarder des vidéos

Sélectionnez une vidéo et appuyez sur le bouton **OK** pour afficher le menu de lecture. Sélectionnez [Lecture vidéo] et appuyez sur le bouton **OK** pour commencer la lecture. Faites une avance rapide ou un retour rapide avec **</>**. Appuyez de nouveau sur le bouton **OK** pour mettre la lecture en pause. Pendant la mise au pause de la lecture, utilisez **Δ** pour afficher la première image et **∇** pour afficher la dernière image. Utilisez **</>** ou la molette avant pour afficher l'image précédente ou suivante. Appuyez sur le bouton **MENU** pour arrêter la lecture.



- Utilisez **Δ ∇** pour régler le volume pendant la lecture vidéo.



- Les commandes tactiles peuvent également être utilisées (P. 115).

Affichage de vidéos de 4 Go ou plus

La taille de fichier des longues vidéos peut dépasser 4 Go. Les vidéos dont la taille de fichier dépasse 4 Go sont enregistrées sur plusieurs fichiers. Les fichiers peuvent être lus dans une seule vidéo.

1 Appuyez sur le bouton **▶**.

- L'image la plus récente s'affiche.

2 Affichez une longue vidéo que vous souhaitez lire et appuyez sur le bouton **OK**.

[Lire depuis le début] :	Lit une vidéo divisée du début à la fin
[Lecture vidéo] :	Lit les fichiers séparément
[Supprimer totalité] ☒ :	Supprime toutes les parties d'une vidéo divisée
[Effacer] :	Supprime les fichiers séparément

- Il est recommandé d'utiliser la dernière version d'Olympus Workspace pour lire les vidéos sur un ordinateur. Avant de lancer le logiciel pour la première fois, connectez l'appareil photo à l'ordinateur.

Protection des images



Protégez les images d'une suppression accidentelle. Affichez l'image que vous souhaitez protéger et appuyez sur le bouton **Qx2** pour ajouter **OK** à l'image (icône de protection). Appuyez une nouvelle fois sur le bouton **Qx2** pour annuler la protection. Vous pouvez également protéger plusieurs images sélectionnées.

☒ « Sélection d'images multiples (**OK**, Effacer sélection, Partage ordres choisi) » (P. 111)

Icône **OK** (mode protégé)



- Le formatage de la carte efface toutes les données à l'inclusion des images protégées.

Effacement des images



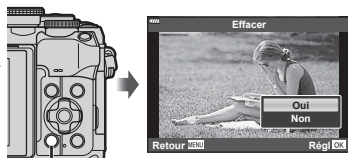

Affichez une image que vous souhaitez supprimer et appuyez sur le bouton **☒**. Sélectionnez [Oui] et appuyez sur le bouton **OK**.



Bouton **☒**





Sélection d'images pour le partage (Partage ordres)

Vous pouvez sélectionner les images que vous voulez transférer vers un smartphone à l'avance. Vous pouvez également utiliser Ol.Share pour parcourir les images incluses dans l'ordre de partage. Affichez l'image que vous voulez transférer et appuyez sur le bouton  pour définir un ordre de partage. Une icône  apparaît sur l'image. Appuyez de nouveau sur le bouton  pour annuler un ordre de partage.

Vous pouvez sélectionner les images que vous voulez transférer à l'avance et définir un ordre de partage en même temps.

- Vous pouvez définir un ordre de partage sur 200 images.
- Les ordres de partage ne peuvent pas inclure les images RAW.





Si un rôle différent de [] est attribué au bouton , attribuez-lui le rôle [] à l'aide de l'option [Fonction ] des menus personnalisés (P. 132).





Annulation de tous les ordres de partage (Réinitialiser Partage ordres)



Annulez les ordres de partage définis sur les images.



- 1 Sélectionnez [Réinitialiser Partage ordres] dans le menu de lecture  et appuyez sur le bouton .
- 2 Sélectionnez [Oui] et appuyez sur le bouton .

Sélection d'images multiples (On, Effacer sélection, Partage ordres choisi)

Vous pouvez sélectionner plusieurs images pour [], [Effacer sélection] ou [Partage ordres choisi].

- Pour sélectionner plusieurs images, vous devez d'abord sélectionner [] pour la [Fonction ] (P. 132).

Appuyez sur le bouton  sur l'écran d'affichage par index (P. 108) pour sélectionner une image ; une icône  apparaît sur l'image. Appuyez de nouveau sur le bouton  pour annuler la sélection.

Appuyez sur le bouton  pour afficher le menu, puis choisissez entre [], [Effacer sélection] ou [Partage ordres choisi].

Cette fonction est également disponible dans la lecture image par image.



- Les commandes tactiles peuvent également être utilisées (P. 116).



Création d'une demande d'impression (DPOF)

Vous pouvez sélectionner les images à imprimer et choisir le nombre de copies et les informations imprimées sur chaque image. Les images peuvent être imprimées dans les ateliers d'impression acceptant le format Digital Print Order Format (DPOF). Une demande d'impression numérique est enregistrée sur la carte mémoire.

- 1 Appuyez sur le bouton **OK** dans l'affichage de lecture.
- 2 Sélectionnez [**⏏**] (Demande d'impression)] et appuyez sur le bouton **OK**.



- 3 Sélectionnez [**⏏**] ou [**⏏**ALL] et appuyez sur le bouton **OK**.

Une seule image

Appuyez sur **<>** pour sélectionner l'image que vous voulez ajouter à la réservation d'impression, puis appuyez sur **Δ**/**∇** pour définir le nombre d'impressions.

- Pour définir une réservation d'impression pour plusieurs images, répétez cette étape. Appuyez sur le bouton **OK** lorsque vous avez sélectionné toutes les images voulues.

Toutes les images

Sélectionnez [**⏏**ALL] et appuyez sur le bouton **OK**.

- 4 Sélectionnez le format de date et d'heure et appuyez sur le bouton **OK**.

Non	Les images sont imprimées sans la date et l'heure.
Date	Les images sont imprimées avec la date de prise de vue.
Heure	Les images sont imprimées avec l'heure de prise de vue.

- Lorsque vous imprimez les images, le réglage ne peut pas être modifié d'une image à l'autre.

- 5 Sélectionnez [**Régl**] et appuyez sur le bouton **OK**.

- Le réglage s'applique aux images enregistrées sur la carte utilisée pour la lecture.

- L'appareil photo ne peut pas être utilisé pour modifier les demandes d'impression créées avec d'autres appareils. La création d'une nouvelle demande d'impression supprime toutes les demandes d'impression existantes créées avec d'autres appareils.
- Les demandes d'impression ne peuvent pas inclure les images RAW ni les vidéos.



- Les images peuvent également être marquées pour l'impression en utilisant le bouton **⏏** (⊙). Si un rôle différent de [**⏏**] est attribué au bouton **⏏** (⊙), attribuez-lui le rôle [**⏏**] à l'aide de l'option [**⏏** Fonction] des menus personnalisés (P. 132).

Suppression de toutes les images ou de certaines images d'une demande d'impression

Vous pouvez réinitialiser toutes les données de réservation d'impression ou juste les données de certaines images.

- 1 Appuyez sur le bouton **OK** dans l'affichage de lecture.
- 2 Sélectionnez [**⏏**] (Demande d'impression)] et appuyez sur le bouton **OK**.
- 3 Sélectionnez [**⏏**] et appuyez sur le bouton **OK**.
 - Pour retirer toutes les images de la demande d'impression, sélectionnez [Réinitialiser] et appuyez sur le bouton **OK**. Pour quitter sans retirer toutes les images, sélectionnez [Conserver] et appuyez sur le bouton **OK**.
- 4 Appuyez sur **<D>** pour sélectionner les images que vous souhaitez supprimer de la demande d'impression.
 - Utilisez **▽** pour définir le nombre d'impressions sur 0. Appuyez sur le bouton **OK** lorsque vous avez retiré toutes les images souhaitées de la demande d'impression.
- 5 Sélectionnez le format de date et d'heure et appuyez sur le bouton **OK**.
 - Ce réglage s'applique à toutes les images comportant des données de réservation d'impression.
 - Le réglage s'applique aux images enregistrées sur la carte utilisée pour la lecture.
- 6 Sélectionnez [Rég.] et appuyez sur le bouton **OK**.

Ajouter du son aux images



Vous pouvez enregistrer un enregistrement audio à l'aide du micro stéréo intégré et l'ajouter aux images. L'enregistrement audio est un moyen simple de remplacer les notes écrites au sujet des images.

- Les enregistrements audio peuvent durer jusqu'à 30 s.

- 1 Affichez l'image à laquelle vous voulez ajouter du son et appuyez sur le bouton **OK**.



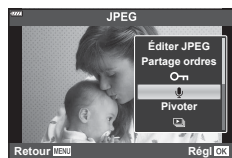



- L'enregistrement audio n'est pas disponible avec les images protégées.
- Un enregistrement audio peut également être ajouté aux images à l'aide de l'option [Edit] dans le menu Lecture. Utilisez [Edit] > [Sélection image] pour sélectionner l'image, puis appuyez sur le bouton **OK** et sélectionnez [**🎤**].



- 2 Sélectionnez [**🎤**] et appuyez sur le bouton **OK**.
 - Pour quitter sans ajouter de son, sélectionnez [Non].
- 3 Sélectionnez [Démarrer **🎤**] et appuyez sur le bouton **OK** pour commencer l'enregistrement.
- 4 Appuyez sur le bouton **OK** pour arrêter l'enregistrement.
 - Les images enregistrées avec du son sont indiquées par une icône **🎵**.



- Pour supprimer un son enregistré, sélectionnez [Effacer] à l'étape 3.





Lorsqu'un enregistrement audio est disponible pour l'image active, appuyer sur le bouton  permet d'afficher les options de lecture audio. Sélectionnez [Lire ] et appuyez sur le bouton  pour commencer la lecture. Pour arrêter la lecture, appuyez sur le bouton  ou **MENU**. Pendant la lecture, vous pouvez appuyer sur   pour augmenter ou réduire le volume.







- Les enregistrements audio peuvent également être lus en utilisant les commandes tactiles (P. 115).

Défilement des panoramas

Les panoramas réalisés à partir de plusieurs images rassemblées peuvent être affichés dans un affichage défilant.

- 1 Sélectionnez un panorama dans la lecture image par image.
- 2 Tournez la molette arrière sur .
 - Utilisez     pour défiler.



- Pendant la lecture, vous pouvez tourner la molette arrière sur  pour un zoom allant de 2x à 14x ou sur  pour faire un zoom arrière. Appuyez sur le bouton  pour revenir à la lecture image par image.
- Pour afficher d'autres images avec des rapports de zoom supérieurs à 2x, appuyez sur le bouton **INFO** puis sur  . Appuyez de nouveau sur le bouton **INFO** pour réactiver le défilement. Vous pouvez également afficher d'autres images en utilisant la molette avant.



- Les commandes tactiles peuvent également être utilisées (P. 115).

Utilisation de l'écran tactile

Vous pouvez utiliser l'écran tactile pour manipuler les images.

- Ne touchez pas l'affichage avec les ongles ou d'autres objets pointus.
- Les gants ou protections d'écran peuvent interférer avec l'utilisation de l'écran tactile.

Lecture image par image

■ Affichage de l'image précédente ou suivante

- Faites glisser votre doigt vers la gauche pour afficher l'image suivante et vers la droite pour afficher l'image précédente.





■ Gros plan

- Touchez légèrement l'écran pour afficher le curseur et .
- Faites glisser la barre vers le haut ou le bas pour faire un zoom avant ou arrière.
- Faites défiler la zone affichée avec votre doigt lorsque l'image est zoomée.





■ Lecture audio/Lecture vidéo





- Touchez  pour démarrer la lecture.
- Pour régler le volume pendant la lecture, placez un doigt sur l'affichage et faites-le glisser vers le haut ou le bas.
- La lecture vidéo peut être mise en pause en touchant l'affichage. Touchez de nouveau pour reprendre la lecture.
- Lorsque la lecture est mise au pause, vous pouvez faire glisser l'indicateur de position de lecture en bas de l'écran vers la gauche ou la droite pour choisir un nouveau point de début.
- Touchez  pour arrêter la lecture.



Lecture Index/Calendrier

Lorsque vous touchez légèrement l'écran pendant la lecture image par image, une icône  s'affiche. Touchez  pour afficher la lecture par index. Touchez  pour passer à l'affichage calendaire.

■ Affichage de la page précédente ou suivante

- Faites glisser votre doigt vers le haut pour afficher la page suivante et vers le bas pour afficher la page précédente.
- Touchez  ou  pour changer le nombre d'images affichées.  [Réglages ] (P. 133)
- Touchez  plusieurs fois pour revenir à la lecture image par image.







■ Affichage des images

- Touchez une image pour l'afficher en plein écran.

Sélection et protection des images

Pour afficher le menu tactile, touchez légèrement l'affichage (lecture image par image) ou l'icône  (lecture par index). Vous pouvez alors effectuer l'opération de votre choix en touchant les icônes du menu tactile.



	Sélectionnez une image. Vous pouvez sélectionner plusieurs images et les supprimer collectivement.
	Les images que vous souhaitez partager avec un smartphone peuvent être définies.  « Sélection d'images pour le partage (Partage ordres) » (P. 111)
	Protège une image.

Affichage d'image en mode Auto portrait

■ Affichage de l'image précédente ou suivante

Les commandes sont identiques à celles de la lecture image par image (P. 115).

■ Gros plan

Les commandes sont identiques à celles de la lecture image par image (P. 115).

■ Lecture audio/Lecture vidéo

Les commandes sont identiques à celles de la lecture image par image (P. 115).

■ Sélection d'images pour le partage

- Touchez l'écran pour afficher l'icône de partage.
- Touchez  pour sélectionner les images à partager.



■ Retour en mode de prise de vue

- Touchez  pour revenir au mode de prise de vue (P. 69).



- Le bouton **INFO** est désactivé en mode Auto portrait.

4 Fonctions des menus

Fonctions de base avec les menus

Les menus peuvent être utilisés pour personnaliser l'appareil photo en vue d'en faciliter l'utilisation et pour inclure des options de prise de vue et de lecture non accessibles via la commande direct, le super panneau de commande LV, ou autre.

Onglet	Nom de l'onglet	Description
	Menu Prise de vue 1	Éléments relatifs à la photographie. Préparez l'appareil photo pour la prise de vue ou accédez à des réglages photo.
	Menu Prise de vue 2	
	Menu Vidéo	Éléments relatifs à l'enregistrement vidéo. Ajustez les réglages basiques et personnalisés.
	Menu Lecture	Éléments relatifs à la lecture et à la retouche.
	Menu Personnalisé	Éléments permettant de personnaliser l'appareil photo.
	Menu Réglages	Éléments permettant de régler l'horloge, de choisir une langue, etc.

4

Fonctions des menus (Opérations de base)

Fonctions non sélectionnables dans les menus

Certains éléments ne sont pas sélectionnables dans les menus à l'aide du pavé fléché.

- Les éléments ne pouvant pas être configurés avec le mode de prise de vue actif.
- Les éléments ne pouvant pas être configurés à cause d'un élément déjà configuré :
Les réglages comme le mode Image ne sont pas disponibles lorsque la molette de sélection du mode est sur

1 Appuyez sur le bouton **MENU** pour afficher les menus.



- Un guide apparaît dans les 2 secondes qui suivent la sélection d'une option.
- Appuyez sur le bouton **INFO** pour afficher ou masquer les guides.

2 Utilisez Δ ∇ pour sélectionner un onglet et appuyez sur le bouton \triangleright .

- L'onglet du groupe de menus apparaît lorsque vous sélectionnez Menu Personnalisé . Utilisez Δ ∇ pour sélectionner le groupe de menus et appuyez sur \triangleright .



Groupe de menus

- 3 Sélectionnez un élément avec Δ ∇ et appuyez sur \triangleright pour afficher les options de l'élément sélectionné.

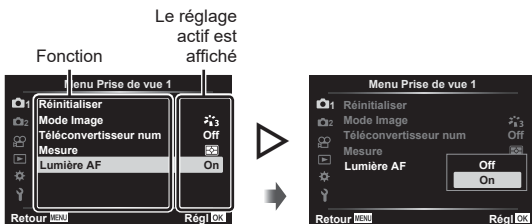

- 4 Utilisez Δ ∇ pour surligner une option et appuyez sur le bouton pour la sélectionner.

- Appuyez plusieurs fois sur le bouton **MENU** pour quitter le menu.



- Pour connaître les réglages par défaut de chaque option, consultez « Réglages par défaut » (P. 169).

Utilisation de Menu Prise de vue 1/Menu Prise de vue 2

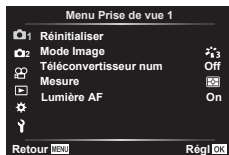

Menu Prise de vue 1

- Réinitialiser
- Mode Image (P. 81, 119)
- Téléconvertisseur num (P. 119)
- Mesure (P. 95)
- Lumière AF (P. 119)







Menu Prise de vue 2

- Stabilisateur (P. 93)
- Vitess. zoom électr. (P. 120)
- (P. 92)
- Multi exposition (P. 120)
- Régl. laps du temps (P. 122)
- Réglages Silence [] (P. 123)
- Mode RC (P. 124)

Retour aux réglages par défaut



(Réinitialiser)

Les réglages par défaut de l'appareil photo peuvent être rétablis facilement. Vous pouvez choisir de réinitialiser quasiment tous les réglages ou seulement ceux liés directement à la photographie.





- 1 Sélectionnez [Réinitialiser] dans  Menu Prise de vue 1 et appuyez sur .
- 2 Sélectionnez une option de réinitialisation ([Complet] ou [Basique]) et appuyez sur le bouton .
 - Pour réinitialiser tous les réglages excepté l'heure, la date et quelques autres, sélectionnez [Complet] puis appuyez sur le bouton .  « Réglages par défaut » (P. 169)
- 3 Sélectionnez [Oui] et appuyez sur le bouton .

Options de traitement (Mode Image)

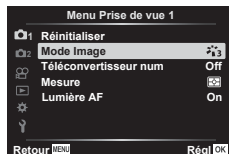
Vous pouvez modifier individuellement les réglages du contraste, de la netteté et des autres paramètres dans les réglages [Mode Image] (P. 81). Les changements apportés aux paramètres sont enregistrés séparément pour chaque mode Image.



- 1 Sélectionnez [Mode Image] dans  Menu Prise de vue 1 et appuyez sur .
 - L'appareil photo affiche le mode Image disponible dans le mode de prise de vue actif.



- 2 Sélectionnez une option avec   et appuyez sur le bouton .
 - Appuyez sur  pour définir les options détaillées du mode Image sélectionné. Les options détaillées ne sont pas disponibles dans certains modes Image.
 - Les modifications apportées au contraste n'ont aucun effet lorsque les réglages sont autres que [Normal].

Zoom numérique (Téléconvertisseur num)

Cette option effectue un recadrage au centre de l'image, ayant les mêmes dimensions que l'option de taille actuellement sélectionnée pour la qualité d'image et l'agrandit pour remplir l'écran. Le rapport de zoom augmente d'environ 2x. Ceci vous permet d'effectuer un zoom avant au-delà de la longueur focale maximale de l'objectif, ce qui est utile lorsque vous ne pouvez pas changer d'objectif ou qu'il est difficile de vous rapprocher de votre sujet.

- 1 Sélectionnez [On] pour [Téléconvertisseur num] dans Menu Prise de vue 1 .
- 2 La vue affichée à l'écran est agrandie avec un facteur de deux.
 - Le sujet est enregistré tel qu'il apparaît à l'écran.
 - Le zoom numérique n'est pas disponible lorsque Panorama, Multi exposition ou Compens. trap. est sélectionné.
 - Lorsqu'une image RAW, prise lorsque [On] est sélectionné pour [Téléconvertisseur num], est affichée, la zone visible à l'écran est indiquée par un cadre.
 - La cible AF chute.
 -  est affiché sur l'écran.

Amélioration de la mise au point dans les environnements sombres (Lumière AF)

La lumière AF (lampe d'aide à l'AF) s'allume pour aider l'opération de mise au point dans les environnements sombres. Sélectionnez [Off] pour désactiver Lumière AF.

Choix de la vitesse de zoom (📷 Vitesse. zoom électr.)

Choisissez la vitesse à laquelle l'objectif du zoom électrique peut faire un zoom avant ou arrière lorsque vous utilisez la bague de zoom pendant une photographie fixe.

- 1 Sélectionnez [📷 Vitesse. zoom électr.] dans Menu Prise de vue 2 et appuyez sur .
- 2 Sélectionnez une option avec et appuyez sur le bouton .

Enregistrement de plusieurs expositions dans une image seule (Multi exposition)

Prenez deux prises de vue et combinez-les dans une seule image. Vous pouvez également prendre une prise de vue et la combiner avec une image existante enregistrée sur la carte mémoire.

L'image combinée est enregistrée avec les réglages de qualité d'image actifs. Seules les images RAW peuvent être sélectionnées pour les expositions multiples incluant une image existante.

Si vous enregistrez une exposition multiple avec RAW sélectionné pour [📷], vous pouvez ensuite la sélectionner pour des expositions multiples ultérieures à l'aide de [Superposition], ce qui vous permet de créer plusieurs expositions en combinant trois photographies ou plus.

- Cette option est disponible dans les modes **P**, **A**, **S** et **M**.

- 1 Sélectionnez [Multi exposition] dans Menu Prise de vue 2 et appuyez sur .
- 2 Utilisez pour sélectionner l'élément et appuyez sur le bouton .
 - Utilisez pour sélectionner le réglage et appuyez sur le bouton .

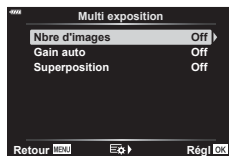

Nbre d'images	[Off] : Ne pas créer des expositions multiples supplémentaires. [2f] : Créer une exposition multiple à partir de 2 images.
Gain auto	[On] : Divise par deux la luminosité de chaque image dans l'exposition multiple. [Off] : Ne pas ajuster la luminosité des images dans l'exposition multiple.
Superposition	[On] : Réaliser une exposition multiple qui inclut une image RAW existante enregistrée sur la carte mémoire. [Off] : Créer une exposition multiple à partir des 2 prochaines images prises. <ul style="list-style-type: none">• [Superposition] n'est disponible que si [2f] est sélectionné pour [Nbre d'images].

- 3 Si [On] est sélectionné pour [Superposition], vous serez invité à choisir une image pour l'exposition multiple.
 - Sélectionnez une image à l'aide du pavé fléché () et appuyez sur le bouton .
 - Seules des images RAW peuvent être sélectionnées.

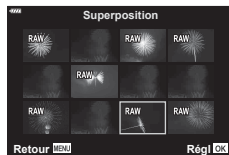



- 4 Appuyez sur le bouton dans le menu d'exposition multiple pour enregistrer les réglages sélectionnés.
 - Le menu de prise de vue s'affiche.

5 Appuyez sur le bouton **MENU** pour quitter les menus.

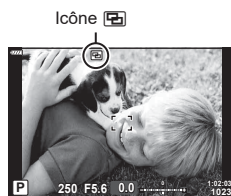
- Une icône  est affichée.
- Si [Superposition] est sélectionné, la photographie est superposée sur la vue à travers l'objectif.



6 Prenez des photos.



- La première prise de vue (ou, si [Superposition] est sélectionné, la photographie choisie précédemment) est superposée sur la vue à travers l'objectif lorsque vous composez la prise de vue suivante.
- L'icône  devient verte.
- Normalement, une exposition multiple est créée après la deuxième prise de vue.
- Appuyez sur le bouton  pour reprendre la première prise de vue.
- Si [On] est sélectionné pour [Superposition], vous pouvez prendre d'autres images qui seront superposées sur la photographie choisie précédemment.

7 Appuyez sur le bouton **MENU** ou sur le bouton pour terminer la photographie multi exposition.



- Si vous terminez la photographie multi exposition en appuyant sur le bouton **MENU**, [Off] est sélectionné pour [Nbre d'images] dans le menu d'exposition multiple.
- L'icône  disparaît de l'écran lorsque la photographie multi exposition est terminée.
- L'appareil photo n'entre pas en mode Veille pendant la photographie multi exposition.
- Les photographies prises avec d'autres appareils photo ne peuvent pas être utilisées pour les expositions multiples.
- Les images RAW affichées dans l'écran de sélection d'image lorsque l'option [Superposition] est réglée sur [On] sont celles traitées à l'aide des réglages définis au moment de la prise de vue.
- L'écran de sélection d'image pour [Superposition] affiche les copies RAW des photographies prises avec l'option RAW + JPEG sélectionnée pour la qualité d'image.
- Quittez le mode Multi exposition avant d'ajuster les réglages de prise de vue. Certains réglages ne peuvent pas être ajustés en mode Multi exposition.
- L'exécution de l'une des opérations suivantes après la première prise de vue désactivera la photographie multi exposition :
 - éteindre l'appareil photo, appuyer sur le bouton  ou **MENU**, sélectionner un autre mode de prise de vue ou connecter des câbles de n'importe quel type. La multi exposition s'annule également lorsque la batterie est déchargée.
- Cette fonction ne peut pas être utilisée avec la photographie par intervalles.
- Les images prises avec l'option RAW sélectionnée pour  peuvent également être superposées pendant la lecture.

Prise de vue automatique à un intervalle fixe (Régl. laps du temps)

Vous pouvez régler l'appareil photo afin qu'il prenne automatiquement des clichés à intervalles fixes. Les images prises peuvent également être enregistrées comme dans une vidéo. Ce réglage est uniquement disponible dans les modes **P/A/S/M**.

- 1 Sélectionnez [Régl. laps du temps] dans  Menu Prise de vue 2 et appuyez sur .



- 2 Sélectionnez [On] et appuyez sur .
- 3 Ajustez les réglages suivants et appuyez sur le bouton .

Nbre d'images	Définit le nombre d'images à prendre.
Début délai d'attente	Définit le délai d'attente avant le début de la prise de vue.
Temps d'intervalle	Définit l'intervalle entre les clichés une fois que la prise de vue a démarré.
Temps enregist vidéo	Définit le format d'enregistrement de la séquence d'images. [Off] : enregistre chaque image au format photo. [On] : enregistre chaque image au format photo et génère une vidéo unique à partir de la séquence d'images.
Paramètres vidéo	[Résolution vidéo] : permet de choisir la taille des vidéos par intervalles. [Taux compression] : permet de choisir la fréquence d'image des vidéos par intervalles.

- L'heure de début et de fin affichées sont uniquement destinées à servir de guide. Les heures réelles peuvent varier selon les conditions de prise de vue.



- 4 Les options [Off]/[On] s'affichent de nouveau ; vérifiez que vous avez sélectionné [Active] et appuyez une nouvelle fois sur le bouton .
- 5 Prenez la photo.

- Les photos sont prises même si l'image n'a pas été mise au point après l'AF. Si vous souhaitez régler la position de la mise au point, faites une prise de vue en mode MF.
- [Visual image] (P. 130) fonctionne pendant 0,5 seconde.
- Si la durée avant la prise de vue ou l'intervalle entre les prises est défini sur 1 minute 31 secondes ou plus, l'alimentation de l'écran et de l'appareil photo s'éteint après 1 minute. 10 secondes avant la prise de vue, l'alimentation est automatiquement rétablie. Lorsque l'écran est éteint, appuyez sur le déclencheur pour le remettre en marche.
- Si le Mode AF (P. 84) défini est [C-AF] ou [C-AF+TR], il passe automatiquement à [S-AF].
- Les opérations tactiles sont désactivées pendant la prise de vue par intervalles.
- Les photographies Bulb, Time et Composite ne sont pas disponibles pendant la photographie par intervalles.
- Cette fonction ne peut pas être utilisée avec Multi exposition.
- Le flash ne fonctionne pas si la durée de chargement du flash est supérieure à l'intervalle entre les clichés.
- Si une des images fixes n'est pas enregistrée correctement, la vidéo par intervalles n'est pas générée.
- Si l'espace disponible sur la carte est insuffisant, la vidéo par intervalles n'est pas enregistrée.
- Les actions suivantes annulent la prise de vue par intervalles : utilisation de la molette de commande, du bouton **MENU**, du bouton  ou du bouton de déclenchement de l'objectif ; connexion d'un câble USB ; arrêt de l'appareil photo
- Si la charge restante sur la batterie est insuffisante, la prise de vue peut s'arrêter à mi-parcours. Assurez-vous que la batterie est suffisamment chargée avant la prise de vue.
- Les vidéos enregistrées lorsque [4K] est sélectionné pour [Paramètres vidéo] > [Résolution vidéo] ne s'affichent pas sur tous les systèmes d'ordinateur. Pour plus d'informations, consultez le site Web d'OLYMPUS.



Options du mode Silence (Paramètres Silence [♥])

Choisissez les options suivantes lorsque vous prenez des clichés en mode Silence (P. 78) :



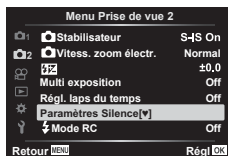

- Réduc bruit activé/désactivé
- Permet d'activer ou de désactiver , [Lumière AF] et [Mode Flash]

- 1 Sélectionnez [Paramètres Silence [♥]] dans  Menu Prise de vue 2 et appuyez sur .



- 2 Sélectionnez une option avec   et appuyez sur .

3 Ajustez les réglages suivants et appuyez sur le bouton .

Réduc bruit [♥]	[Auto] : réduit le bruit pendant les expositions longues en mode Silence (P. 78). Le son de l'obturateur peut être audible lorsque la réduction du bruit est active. [Off] : la réduction du bruit est désactivée.
■))) (bip sonore)	[Autorisé] : utilise les réglages actuellement sélectionnés pour  dans  Menu Personnalisé  (P. 133). [Non autorisé] : désactive le bip sonore émis pendant la prise de vue en mode Silence.
Lumière AF	[Autorisé] : utilise les réglages actuellement sélectionnés pour [Lumière AF] dans  Menu Prise de vue 1 (P. 119). [Non autorisé] : désactive la lumière AF pendant la prise en vue en mode Silence.
Mode Flash	[Autorisé] : utilise les réglages actuels du flash (P. 75). [Non autorisé] : désactive le flash pendant la prise de vue en mode Silence.

Photographie avec flash commandé à distance (Mode RC)

Vous pouvez prendre des photographies avec flash sans fil en utilisant le flash intégré et un flash spécial doté d'une fonction de commande à distance.  « Photographie avec flash commandé à distance » (P. 158)

Utilisation du Menu Vidéo

Les fonctions d'enregistrement Vidéo sont définies dans le Menu Vidéo.



Option	Description	
Vidéo	[Off] : enregistre les vidéos sans son. [On] : enregistre les vidéos avec son. [Active] : enregistre les vidéos avec son ; la réduction du bruit parasite est activée.	—
Niv. enregistrement	Règle la sensibilité du microphone intégré. Réglez la sensibilité avec Δ ∇ tout en contrôlant le niveau sonore maximal pris par le microphone durant les premières secondes.	—
Mode AF	Choisissez le Mode AF de l'enregistrement vidéo.	84
Stabilisateur	Définit la stabilisation d'image de l'enregistrement vidéo.	93
Vitess.zoomélectr.	Choisissez la vitesse à laquelle l'objectif du zoom électrique peut faire un zoom avant ou arrière pendant l'enregistrement vidéo.	—
Taux compr. vidéo	Choisissez la fréquence d'image de l'enregistrement vidéo. <ul style="list-style-type: none"> Lors de la prise de vidéos destinées à être regardées sur un téléviseur, choisissez une fréquence d'image correspondant à la norme vidéo utilisée dans l'appareil, sinon la vidéo ne sera pas lue correctement. Les normes vidéo varient selon le pays ou la région : certains utilisent NTSC, d'autres PAL. <ul style="list-style-type: none"> Lors de la prise de vue pour un affichage sur des appareils NTSC, choisissez 60 p (30 p) Lors de la prise de vue pour un affichage sur des appareils PAL, choisissez 50 p (25 p) 	87
Débit binaire vidéo	Choisissez le taux de compression de l'enregistrement vidéo.	87

- Les sons d'utilisation de l'objectif et de l'appareil photo peuvent être enregistrés dans une vidéo. Pour empêcher leur enregistrement, réduisez les sons d'utilisation en définissant [Mode AF] sur [S-AF] ou [MF], ou en minimisant l'utilisation des boutons de l'appareil photo.
- Le son ne peut pas être enregistré dans le mode ^{ART} (Diorama).
- Lorsque [Vidéo] est défini sur [Off], s'affiche.

Utilisation du Menu Lecture

Menu Lecture

 (P. 109)



Edit

Demande d'impression (P. 112)

Annuler protection (P. 129)

Annuler Partage ordres (P. 111)

Connexion de l'appareil (P. 143)

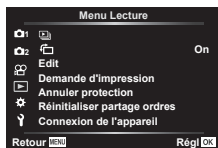









4

Rotation automatique des images en orientation Portrait pendant la lecture



Lorsque le réglage est [On], les images en orientation Portrait sont automatiquement tournées afin d'être affichées dans le bon sens sur l'écran de lecture.





Retouche d'images (Edit)

Créez des copies retouchées d'images. Dans le cas d'images RAW, vous pouvez ajuster les réglages tels que les filtres artistiques généralement définis au moment de la prise de vue. Avec des images JPEG, vous pouvez réaliser de simples modifications telles que le rognage et le redimensionnement.

- 1 Sélectionnez [Edit] dans le Menu Lecture  et appuyez sur .
 - 2 Utilisez   pour sélectionner [Sélection image] et appuyez sur le bouton .
 - 3 Utilisez   pour sélectionner l'image à modifier et appuyez sur le bouton .
 - [Édit. données RAW] s'affiche si vous sélectionnez une image RAW, et [Éditer JPEG] si vous sélectionnez une image JPEG. Pour les images enregistrées au format RAW+JPEG, [Édit. données RAW] et [Éditer JPEG] s'affichent tous deux. Sélectionnez l'option de votre choix entre les deux.
- 4 Sélectionnez [Édit. données RAW] ou [Éditer JPEG] puis appuyez sur le bouton .

Édit. données RAW	<p>Crée une copie JPEG d'une image RAW en fonction des réglages sélectionnés.</p> <p>Actuelle La copie JPEG est traitée en utilisant les réglages actuels de l'appareil photo. Ajustez les réglages de l'appareil photo avant de choisir cette option. Certains réglages comme la compensation de l'exposition ne sont pas appliqués.</p> <p>ART BKT L'appareil photo crée plusieurs copies JPEG de chaque image, une pour chaque filtre artistique sélectionné. Sélectionnez un ou plusieurs filtres et appliquez-les à une ou plusieurs images.</p>
--------------------------	---

Éditer JPEG	<p>Le menu [Éditer JPEG] contient les options suivantes.</p> <p>Ombre ajus Éclaircissez les sujets éclairés par l'arrière.</p> <p>Yeux rouges Réduisez les « yeux rouges » sur les images prises avec un flash. </p> <p>Rognez les images. Dimensionnez le rognage avec la molette avant ou arrière et positionnez-le avec le pavé fléché.</p> <p>Aspect Changez le rapport hauteur-largeur du rapport standard 4:3 au rapport [3:2], [16:9], [1:1] ou [3:4]. Après avoir choisi un rapport hauteur-largeur, utilisez le pavé fléché pour positionner le rognage.</p> <p>Noir&Blanc Créez une copie en noir et blanc de l'image active.</p> <p>Sépia Créez une copie sépia de l'image active.</p> <p>Saturation Réglez la vivacité des couleurs. Les résultats peuvent être prévisualisés à l'écran. </p> <p>Créez une copie redimensionnée de 1280 × 960, 640 × 480 ou 320 × 240 pixels. Les images avec un rapport hauteur-largeur différent du rapport standard 4:3 sont redimensionnées aux dimensions aussi proches que possible de l'option sélectionnée.</p> <p>e-Portrait Textures de peau douces. L'effet souhaité peut ne pas être obtenu si aucun visage n'est détecté.</p>
--------------------	---

















- 5** Une fois les réglages terminés, appuyez sur le bouton .
- Les réglages sont appliqués à l'image.
- 6** Sélectionnez [Oui] et appuyez sur le bouton .
- L'image modifiée est enregistrée dans la carte.
 - La correction des yeux rouges peut ne pas fonctionner sur toutes les images.
 - L'édition d'une image JPEG est impossible dans les cas suivants :
Lorsqu'une image est traitée sur un PC, lorsque l'espace disponible sur la carte mémoire est insuffisant ou lorsqu'une image est enregistrée sur un autre appareil photo.
 - L'image ne peut pas être redimensionnée () vers une taille supérieure à la taille d'origine.
 - Certaines images ne sont pas redimensionnables.
 - [] (rognage) et [Aspect] peuvent uniquement être utilisés pour modifier les images dont le rapport hauteur-largeur est 4:3 (standard).

Enregistrement audio

Vous pouvez ajouter du son aux images fixes (pendant une durée maximale de 30 s). Cette fonction est identique à  pendant la lecture (P. 113).

Combiner des images (Superposition im.)

Superposez des photos RAW existantes pour créer une nouvelle image. Jusqu'à 3 images peuvent être incluses dans la superposition.



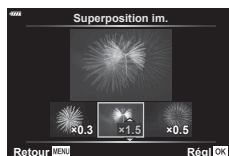
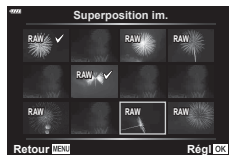













- 1 Sélectionnez [Edit] dans le Menu Lecture  et appuyez sur .
- 2 Utilisez   pour sélectionner [Superposition im.] et appuyez sur le bouton .
- 3 Sélectionnez le nombre d'images à superposer et appuyez sur le bouton .
- 4 Utilisez     pour sélectionner les images RAW et appuyez sur le bouton  pour les ajouter à la superposition.
 - L'image superposée est affichée si les images correspondant au nombre indiqué à l'étape 3 ont été sélectionnées.
- 5 Ajustez le gain de chaque image à superposer.
 - Utilisez   pour sélectionner une image et   pour ajuster le gain.
 - Le gain peut être ajusté dans la plage de 0,1 à 2,0. Vérifiez les résultats à l'écran.
- 6 Appuyez sur le bouton  pour afficher la boîte de dialogue de confirmation. Sélectionnez [Oui] et appuyez sur le bouton .



- Pour superposer 4 images ou plus, enregistrez l'image de superposition sous forme de fichier RAW et utilisez [Superposition im.] plusieurs fois.





















Création d'images fixes à partir d'une vidéo (Capturer images vidéo)

Enregistrez une copie fixe d'une image sélectionnée.

- Cette option n'est disponible qu'avec des vidéos [4K] enregistrées avec l'appareil photo.
- 1 Sélectionnez [Edit] dans le Menu Lecture  et appuyez sur .
 - 2 Utilisez   pour sélectionner [Sélection image] et appuyez sur le bouton .
 - 3 Utilisez   pour sélectionner une vidéo et appuyez sur le bouton .
 - 4 Sélectionnez [Éditer film] et appuyez sur le bouton .
 - 5 Utilisez   pour sélectionner [Capturer une image vidéo] et appuyez sur le bouton .
 - 6 Utilisez   pour sélectionner une image à enregistrer en tant qu'image fixe et appuyez sur le bouton .
 - Utilisez   pour ignorer plusieurs images.
- La date de l'enregistrement de l'image fixe peut différer de celle de la vidéo d'origine.



Coupez la séquence sélectionnée des vidéos. Les vidéos peuvent être coupées plusieurs fois afin de créer des fichiers contenant uniquement la séquence que vous souhaitez conserver.

- Cette option n'est disponible qu'avec des vidéos enregistrées avec l'appareil photo.

- 1** Sélectionnez [Edit] dans le Menu Lecture  et appuyez sur .
- 2** Utilisez   pour sélectionner [Sélection image] et appuyez sur le bouton .
- 3** Utilisez   pour sélectionner une vidéo et appuyez sur le bouton .
- 4** Sélectionnez [Éditer film] et appuyez sur le bouton .
- 5** Utilisez   pour sélectionner [Coupure vidéo] et appuyez sur le bouton .
- 6** Sélectionnez [Remplacer] ou [Nouv fichier] et appuyez sur le bouton .
 - Si l'image est protégée, vous ne pouvez pas sélectionner [Remplacer].
- 7** Déterminez si la section à supprimer commence à la première image ou se termine à la dernière image, en utilisant   pour surligner l'option de votre choix et en appuyant sur le bouton  pour la sélectionner.
- 8** Utilisez   pour choisir la section à supprimer.
 - La section à supprimer est indiquée en rouge.
- 9** Appuyez sur le bouton .
- 10** Sélectionnez [Oui] et appuyez sur le bouton .
 - La date de l'enregistrement de l'image fixe peut différer de celle de la vidéo d'origine.

Retirer la protection de toutes les images **(Annuler protection)**

Vous pouvez annuler les protections de plusieurs images à la fois.

- 1** Sélectionnez [Annuler protection] dans le Menu Lecture  et appuyez sur .
- 2** Sélectionnez [Oui] et appuyez sur le bouton .

Utilisation du Menu Réglages

Ajustez les réglages basiques de l'appareil photo. Il s'agit par exemple du choix de la langue et de la luminosité de l'écran. Le menu Réglages contient également des options utilisées pendant la procédure de configuration initiale.

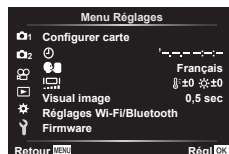





Option	Description	
Configurer carte	Formate la carte et supprime toutes les images.	131
(Paramètre de Date/Heure)	Règle l'horloge de l'appareil photo.	22
(Changer la langue d'affichage)	Choisissez une langue pour les menus et les guides de l'appareil photo.	131
(Régler la luminosité de l'écran)	<p>Vous pouvez ajuster la luminosité et la température chromatique de l'écran. Utilisez <D> pour sélectionner (température chromatique) ou (luminosité) puis pour régler la valeur.</p> <p>Appuyez sur le bouton INFO pour choisir entre le réglage [Naturel] ou [Coloré] pour la saturation de l'écran.</p>	—
Visual image	<p>Indique si l'image capturée est affichée sur l'écran après la prise de vue, et sa durée d'affichage. Cela est utile pour une vérification rapide de la photo que vous avez prise. Vous pouvez prendre le cliché suivant en appuyant sur le déclencheur à mi-course même lorsque l'image capturée est affichée à l'écran.</p> <p>[0,3 s]–[20 s] : définit la durée (en secondes) d'affichage de l'image capturée à l'écran.</p> <p>[Off] : l'image capturée n'est pas affichée à l'écran.</p> <p>[▶ auto] : affiche l'image capturée puis passe en mode Lecture. Cela est utile pour effacer une image après l'avoir vérifiée.</p>	—
Réglages Wi-Fi/Bluetooth	Ajuste les réglages pour la connexion aux smartphones compatibles Wi-Fi/ Bluetooth grâce à la fonction sans fil de l'appareil photo.	145, 149, 150
Firmware	Affiche les versions de firmware de l'appareil photo et des objectifs ou autres périphériques qui sont connectés. Vous pourrez avoir besoin de ces informations lorsque vous contactez le service client ou procédez à des mises à jour du firmware.	—

Formatage de la carte

(Configurer carte)

Les cartes doivent être formatées avec l'appareil photo avant leur première utilisation ou après avoir été utilisées avec d'autres appareils photos ou ordinateurs. Toutes les données stockées sur la carte, y compris les images protégées, sont effacées lorsque la carte est formatée.

Lorsque vous formatez une carte déjà utilisée, vérifiez qu'elle ne contient aucune image que vous souhaitez conserver.  « Cartes utilisables » (P. 154)



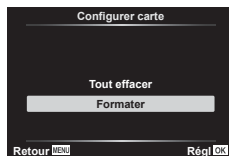

- 1 Sélectionnez [Configurer carte] dans le  Menu Réglages et appuyez sur .
 - S'il existe des données sur la carte, les éléments du menu apparaissent. Sélectionnez [Formater] et appuyez sur le bouton .
- 2 Sélectionnez [Oui] et appuyez sur le bouton .



Suppression de toutes les images

(Configurer carte)

Il est possible d'effacer toutes les images d'une carte à la fois. Les images protégées ne sont pas supprimées.



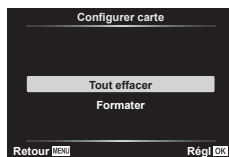







- 1 Sélectionnez [Configurer carte] dans le  Menu Réglages et appuyez sur .
- 2 Sélectionnez [Tout effac] et appuyez sur le bouton .
- 3 Sélectionnez [Oui] et appuyez sur le bouton .



Choix d'une langue



Choisissez une langue pour les menus et les guides de l'appareil photo.

- 1 Sélectionnez  dans le  Menu Réglages et appuyez sur .
- 2 Sélectionnez la langue de votre choix à l'aide de la molette avant ou arrière, ou des boutons    du pavé fléché.
 - La boîte de dialogue de choix de la langue comporte deux pages d'options. Utilisez la molette avant ou arrière, ou les boutons    du pavé fléché pour déplacer le curseur d'une page à l'autre.
- 3 Appuyez sur le bouton  une fois la langue de votre choix sélectionnée.



Utilisation des menus personnalisés

Les réglages de l'appareil photo peuvent être personnalisés à l'aide du Menu Personnalisé .

Menu Personnalisé

- A** AF/MF
- B** Touche Dial
- C1/C2** Disp(■)/PC (P. 133)
- D1/D2** Exp/ISO/BULB (P. 134)
- E**  Perso (P. 135)
- F**  /WB/Couleur (P. 135)
- G** Enregistrement (P. 136)
- H** Viseur électronique (P. 137)
- I** Fonction  (P. 137)

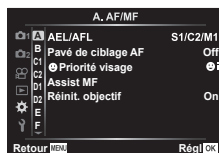

4

Fonctions des menus (menus personnalisés)







A AF/MF

MENU →  → **A**

Option	Description	
AEL/AFL	Personnalisez l'AF et le verrou EA.	138
Pavé de ciblage AF	Si [On] est sélectionné, la cible AF peut être positionnée en touchant l'écran pendant la photographie au viseur. Touchez l'écran et faites glisser votre doigt pour positionner la cible AF. <ul style="list-style-type: none"> Lorsque cette option est réglée sur [On], l'opération Glisser peut être désactivée ou activée en touchant deux fois l'écran (comme un double-clic avec une souris). La fonction [Pavé de ciblage AF] peut également être utilisée avec Zoomer AF sur l'image (P. 103). 	—
☉ Priorité Visage	Vous pouvez sélectionner le mode AF avec priorité visage ou priorité regard.	73
Assist MF	Lorsque ce réglage est défini sur [On], vous pouvez passer automatiquement en zoom ou en intensification dans le mode de mise au point manuelle en tournant la bague de mise au point.	138
Réinit. objectif	Lorsque ce réglage est défini sur [Désactivé], la position de mise au point de l'objectif n'est pas rétablie, même lorsque vous arrêtez l'appareil. Lorsqu'il est défini sur [Active], la mise au point de l'objectif à zoom motorisé est également réinitialisée.	—

B Touche Dial

MENU →  → **B**

Option	Description	
Touche Fonction	Choisissez la fonction attribuée au bouton sélectionné.	101
Fonction 	Choisissez le rôle joué par le bouton  pendant la lecture. <ul style="list-style-type: none">  : marquage des images pour le partage.  : Sélection d'images multiples.  : marquage des images pour une impression ultérieure. Le nombre de copies est défini sur 1. La date n'est pas imprimée. 	111, 112
Fonction molette/pavé	Vous pouvez modifier la fonction des molettes avant et arrière.	—

Option	Description	
Réglages	Pour chaque mode de prise de vue sauf la vidéo, choisissez si l'utilisation du bouton entraîne l'affichage des commandes direct ou des super commandes LV.	79, 80
/Info Réglage	Choisissez les informations affichées lorsque vous appuyez sur le bouton INFO . Info : choisissez les informations affichées en lecture complète. [LV-Info] : choisissez les informations affichées lorsque l'appareil photo est en mode de prise de vue. Réglages] : choisissez les informations affichées dans l'index et la lecture Calendrier.	139
Extend. LV	Prenez des photos en vérifiant le sujet même dans des conditions de faible luminosité. [Off]: Prévisualisez l'exposition dans la vue en direct. L'exposition peut être prévisualisée avant la prise de vue. • Le réglage passe automatiquement à [On2] pendant la photographie Bulb ou Time. • Le réglage passe automatiquement à [On1] pendant l'affichage du zoom ou de la prévisualisation. [On1] : La prévisualisation de l'exposition est désactivée ; la luminosité est réglée pour faciliter le visionnage. La luminosité de la prévisualisation diffère de la photographie finale. [On2] : Comme pour [On1] mais plus lumineux. À choisir lorsque vous cadrez des prises de vue du ciel nocturne ou autre. • La luminosité de la prévisualisation diffère de la photographie finale. Le mouvement du sujet peut également apparaître légèrement saccadé.	—
Réduct clignotement	Réduit les effets du clignotement sous certains éclairages, comme ceux des lampes fluorescentes. Lorsque le clignotement n'est pas réduit par le réglage [Auto], il est fixé à [50 Hz] ou [60 Hz] conformément à la fréquence de puissance de la région dans laquelle l'appareil photo est utilisé.	—
Affichage grille	Sélectionnez pour afficher une grille à l'écran.	—
Couleur d'intens.	Choisissez la couleur des contours (rouge, jaune, blanc ou noir) dans l'affichage d'intensité de la mise au point.	138

Option	Description	
(bip sonore)	Lorsque ce réglage est défini sur [Off], aucun bip sonore n'est émis lorsque la mise au point est verrouillée par un appui sur le déclencheur.	—

Option	Description	
HDMI	[Taille de sortie] : Sélection du format du signal vidéo numérique pour la connexion à un téléviseur avec un câble HDMI. [Commande HDMI] : Sélectionnez [Active] pour autoriser l'utilisation de l'appareil photo avec les télécommandes de téléviseurs compatibles avec la commande HDMI. Cette option prend effet lorsque les photos sont affichées sur un téléviseur.	140
Mode USB	Choisissez le mode de connexion de l'appareil photo à un ordinateur. Choisissez [Auto] pour afficher les options du mode USB dès lors que l'appareil photo est branché.	—

D1 Exp/ISO/BULB

MENU → * → D1

Option	Description	
Réglage exposition	Ajuste l'exposition correcte séparément pour chaque mode de mesure. <ul style="list-style-type: none"> • Cela réduit le nombre d'options de compensation de l'exposition disponibles dans le sens sélectionné. • Les effets ne sont pas visibles à l'écran. Pour faire un réglage normal de l'exposition, choisissez la compensation de l'exposition (P. 71). 	—
Régl. ISO auto	Choisissez la limite supérieure et la valeur par défaut utilisées pour la sensibilité ISO lorsque vous avez sélectionné [Auto] pour ISO. [Valeur maximale] : choisissez la limite supérieure du choix automatique de la sensibilité ISO. [Défaut] : choisissez la valeur par défaut du choix automatique de la sensibilité ISO.	—
Filtre bruit	Choisissez le degré de réduction du bruit appliqué aux sensibilités ISO élevées.	—
Réduc bruit	Cette fonction réduit le bruit généré pendant les expositions longues. [Auto] : La réduction du bruit est appliquée lorsque la vitesse de l'obturateur est lente ou que la température interne de l'appareil photo a augmenté. [On] : La réduction du bruit est appliquée à chaque cliché pris. [Off] : la réduction du bruit est désactivée. <ul style="list-style-type: none"> • Le temps nécessaire à la réduction du bruit est indiqué sur l'affichage. • [Off] est automatiquement sélectionné pendant les prises de vue séquentielles. • Cette fonction peut ne pas être efficace dans certaines conditions de prise de vue ou sur certains sujets. • Lors d'une prise de vue en mode Silence, la priorité est donnée au réglage [Réduc bruit (♥)] du menu [Réglages Silence (♥)] (P. 123). 	62

Option	Description	
Timer BULB/TIME*	Choisissez l'exposition maximale de la photographie Bulb et Time.	61
Live BULB	Choisissez l'intervalle d'affichage entre les prises de vues. Le nombre de mises à jour est limité. La fréquence chute lorsque la sensibilité ISO est élevée. Touchez l'écran ou enfoncez le déclencheur à mi-course pour actualiser l'affichage. Choisissez [Off] pour désactiver l'affichage.	
Live TIME*		
Réglages Composite*	Définissez une durée d'exposition en tant que référence dans la photographie composite.	63

* Les réglages de l'exposition maximale Bulb/Time et de la photographie Composite en direct s'appliquent uniquement dans le mode **M**. Ils ne s'appliquent pas lorsque [Composite en direct] ou [Live TIME] est sélectionné dans le menu du mode AP.

E ⚡ Perso

MENU → * → E

Option	Description	
⚡ Flash sync X.	Choisissez la vitesse d'obturation utilisée lorsque le flash se déclenche.	141
⚡ Flash lent	Choisissez la vitesse d'obturation la plus faible possible lorsque le flash est utilisé.	141
⚡+WB	Lorsque ce réglage est défini sur [On], la valeur de compensation de l'exposition est ajoutée à la valeur de compensation du flash.	71, 92
⚡+WB	Ajustez la balance des blancs à utiliser avec un flash.	—

F ←WB/Couleur

MENU → * → F

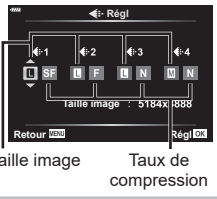
Option	Description	
Réglage ←WB	<p>Vous pouvez sélectionner le mode de qualité d'image JPEG en combinant trois tailles d'image et trois taux de compression.</p> <ol style="list-style-type: none"> Utilisez <> pour sélectionner une combinaison ([←WB:1] – [←WB:4]) et utilisez Δ ▽ pour la modifier. Appuyez sur le bouton OK. 	86, 141
	 <p>Taille image Taux de compression</p>	
WB	Réglez la balance des blancs. Vous pouvez également régler précisément la balance des blancs de chaque mode.	83, 94
WB AUTO Couleurchaude	Sélectionnez [On] pour préserver les couleurs « chaudes » sur les photos prises sous un éclairage incandescent.	—
Espace couleur	Vous pouvez sélectionner un format pour vous assurer que les couleurs soient correctement reproduites lorsque les images prises sont générées sur un écran ou avec une imprimante.	99

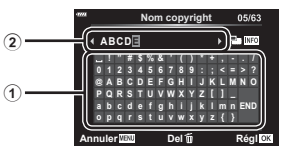
Option	Description	👉
Nom fichier	<p>[Auto] : Même lorsque vous avez inséré une nouvelle carte, les numéros de fichier de la carte précédente sont conservés. La numérotation des fichiers continue à la suite du dernier numéro utilisé ou après le numéro le plus élevé disponible sur la carte.</p> <p>[Réinitialiser] : Lorsque vous insérez une nouvelle carte, les numéros de dossier commencent à 100 et les noms de fichier commencent à 0001. Si vous insérez une carte contenant des images, les numéros de fichier commencent après le numéro de fichier le plus élevé de la carte.</p>	—
Modifier nom fichier	<p>Vous pouvez choisir le nom attribué aux fichiers image en modifiant la partie du nom de fichier surlignée en gris ci-dessous.</p> <p>sRGB : Pmdd0000.jpg _____ Pmdd Adobe RGB : _mdd0000.jpg _____ mdd</p> <div style="border: 1px solid gray; padding: 5px;"> <ol style="list-style-type: none"> 1) Sélectionnez [sRGB] ou [AdobeRGB] et appuyez sur ▷. 2) Utilisez ◀▷ pour déplacer le curseur et ▲▼ pour modifier le caractère surligné. 3) Répétez l'étape 2 autant de fois que nécessaire pour créer le nom de fichier de votre choix puis appuyez sur OK. </div>	—
Réglages copyright*	<p>Ajoutez le nom du photographe et du titulaire du droit d'auteur aux nouvelles photographies. Les noms peuvent comporter 63 caractères au maximum.</p> <p>[Infos copyright] : Sélectionnez [On] pour inclure le nom du photographe et du titulaire du droit d'auteur dans les données Exif des nouvelles photographies.</p> <p>[Nom auteur] : Entrez le nom du photographe.</p> <p>[Nom copyright] : Entrez le nom du titulaire du droit d'auteur.</p> <div style="border: 1px solid gray; padding: 5px;"> <ol style="list-style-type: none"> 1) Sélectionnez des caractères dans ① et appuyez sur le bouton OK. Les caractères sélectionnés apparaissent dans ②. 2) Répétez l'étape 1 pour terminer le nom, sélectionnez [END] et appuyez sur le bouton OK. <ul style="list-style-type: none"> • Pour supprimer un caractère, appuyez sur le bouton INFO pour placer le curseur dans la zone de nom ②, sélectionnez le caractère et appuyez sur . </div> <div style="text-align: center; margin-top: 10px;">  </div>	—

* OLYMPUS ne peut en aucun cas être tenue responsable des dommages subis en raison de litiges impliquant l'utilisation des [Réglages copyright]. Leur utilisation est à vos propres risques.

Option	Description	
Bascule viseur/écran	Si [Off] est sélectionné, le viseur ne s'allume pas quand vous regardez dans le viseur. Appuyez sur le bouton [O] pour choisir l'affichage.	—
Réglage EVF	Ajustez la luminosité et la tonalité du viseur. La luminosité est automatiquement ajustée lorsque [Luminosité auto EVF] est réglé sur [On]. Le contraste de l'affichage des informations est également ajusté automatiquement.	—

Option	Description	
Mappage pixels	La fonction de mappage des pixels permet à l'appareil photo de contrôler et d'ajuster l'appareil de récupération d'image et les fonctions de traitement des images.	163
Ajuste réglage	Vous pouvez calibrer l'angle de la jauge de niveau. [Réinitialiser] : Réinitialise les réglages par défaut des valeurs ajustées. [Régler] : Définit l'orientation actuelle de l'appareil photo en position 0.	—
Réglages écran tactile	Activez l'écran tactile. Choisissez [Off] pour désactiver l'écran tactile.	—
Veille	L'appareil photo entre en Mode Veille (économie d'énergie) lorsqu'aucune opération n'est effectuée pendant la période sélectionnée. Vous pouvez réactiver l'appareil photo en enfonçant le déclencheur à mi-course.	—
Certification	Affiche les icônes de certification.	—

AEL/AFL

MENU → * → **A** → [AEL/AFL]

Vous pouvez effectuer la mise au point auto et la mesure en appuyant sur le bouton **AEL/AFL**. Choisissez un mode pour chaque mode de mise au point.

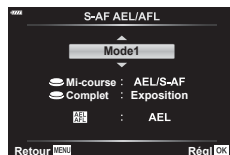

Attributions de la fonction AEL/AFL

Mode		Déclencheur enfoncé				Bouton AEL/AFL	
		À mi-course		Jusqu'en fin de course		Maintenu enfoncé	
		AF	AE	AF	AE	AF	AE
S-AF	mode1	S-AF	Verrouillage	-	-	-	Verrouillage
	mode2	S-AF	-	-	Verrouillage	-	Verrouillage
	mode3	-	Verrouillage	-	-	S-AF	-
C-AF	mode1	Démarrage C-AF	Verrouillage	Terminé	-	-	Verrouillage
	mode2	Démarrage C-AF	-	Terminé	Verrouillage	-	Verrouillage
	mode3	-	Verrouillage	Terminé	-	Démarrage C-AF	-
	mode4	-	-	Terminé	Verrouillage	Démarrage C-AF	-
MF	mode1	-	Verrouillage	-	-	-	Verrouillage
	mode2	-	-	-	Verrouillage	-	Verrouillage
	mode3	-	Verrouillage	-	-	S-AF	-

Assistant de mise au point manuelle

(Assist MF)

MENU → * → **A** → [Assist MF]

Il s'agit d'une fonction d'assistance à la mise au point pour MF. Lorsque vous tournez la bague de mise au point, le contour du sujet est amélioré ou une partie de l'affichage est agrandi. Lorsque vous arrêtez d'utiliser la bague de mise au point, l'écran revient à l'affichage initial.

Gros plan	Agrandit une partie de l'écran. La partie à agrandir peut être définie à l'avance avec la cible AF. « Définition de la cible AF » (P. 72)
Intensification	Affiche des contours clairement définis avec l'amélioration des contours. Vous pouvez choisir la couleur des contours. [Couleur d'intens.] (P. 133)

- Lorsque l'intensification est utilisée, les contours des petits sujets ont tendance à être améliorés plus fortement. Cela ne garantit pas une mise au point correcte.



- Vous pouvez afficher [Intensification] en utilisant un bouton. L'affichage bascule à chaque fois que vous appuyez sur le bouton. Attribuez la fonction de bascule à l'un des boutons à l'avance grâce à Touche Fonction (P. 101).

Ajout d'affichages d'informations

MENU → ⚙ → [i] → [Info/Réglage]

Info [i] (Affichages d'informations de lecture)

Utilisez [Info [i]] pour ajouter les affichages d'informations de lecture suivants. Les affichages ajoutés peuvent être affichés en appuyant plusieurs fois sur le bouton **INFO** pendant la lecture. Vous pouvez également choisir de ne pas afficher les affichages qui apparaissent dans le réglage par défaut.



Affichage de l'histogramme



Affichage Haute lum&ombre

- L'affichage Haute lum&ombre montre les zones surexposées en rouge et les zones sous-exposées en bleu.

LV-Info (affichages Infos prise de vue)

Les affichages de l'histogramme, Haute lum&ombre et de la jauge de niveau peuvent être ajoutés à [LV-Info]. Choisissez [Perso 1] ou [Perso 2] et sélectionnez les affichages à ajouter. Les affichages ajoutés peuvent être affichés en appuyant plusieurs fois sur le bouton **INFO** pendant la prise de vue. Vous pouvez également choisir de ne pas afficher les affichages qui apparaissent dans le réglage par défaut.

[R] Réglages (affichage par index/calendaire)

Vous pouvez changer le nombre d'images à afficher sur l'affichage par index et choisir de ne pas afficher les écrans définis pour s'afficher par défaut dans [R] Réglages]. Les écrans portant une coche peuvent être sélectionnés sur l'écran de lecture à l'aide de la molette arrière.

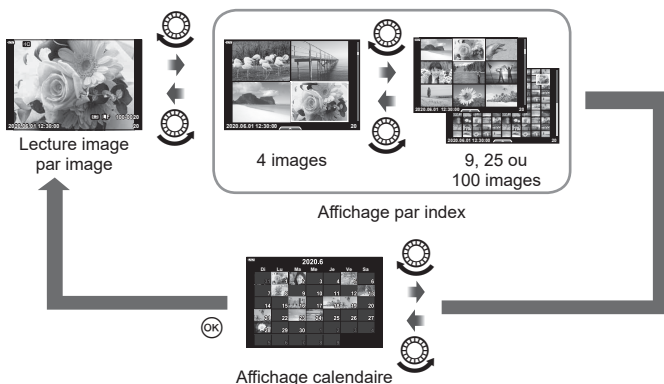
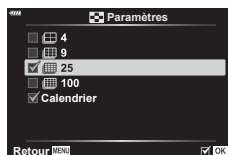
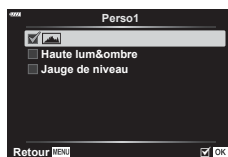
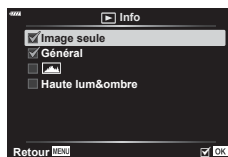

Affichage des images de l'appareil photo sur un téléviseur (HDMI)

MENU → * → [] → [HDMI]

Utilisez un câble vendu séparément avec l'appareil photo pour lire les images enregistrées sur votre téléviseur. Cette fonction est disponible pendant la prise de vue. Connectez l'appareil photo à un téléviseur HD en utilisant un câble HDMI pour voir des images haute qualité sur un écran de téléviseur.

- 1 Mettez l'appareil photo hors tension et connectez-le au téléviseur.

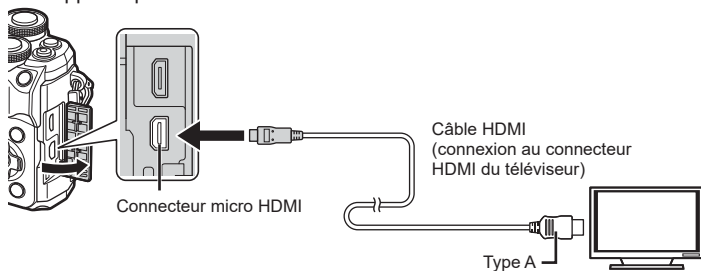

- L'emplacement du connecteur HDMI varie d'un téléviseur à l'autre. Pour en savoir plus, consultez le mode d'emploi du téléviseur.

- 2 Allumez l'appareil photo.

- 3 Modifiez la source d'entrée du téléviseur.

- L'écran de l'appareil photo s'éteint lorsqu'il est connecté avec un câble HDMI.
- Pour savoir comment changer la source d'entrée du téléviseur, consultez le mode d'emploi du téléviseur.
- Selon les réglages du téléviseur, les images et les informations affichées peuvent être tronquées.
- Si l'appareil photo est connecté via un câble HDMI, vous pouvez choisir le type de signal vidéo numérique. Choisissez un format correspondant au format d'entrée sélectionné avec le téléviseur.

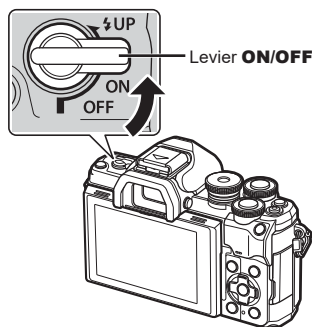

4K	La priorité est donnée à la sortie HDMI 4K.
1080p	La priorité est donnée à la sortie HDMI 1080p.
720p	La priorité est donnée à la sortie HDMI 720p.
480p/576p	Sortie HDMI 480p/576p.

- Ne connectez pas l'appareil photo à d'autres appareils de sortie HDMI. Cela pourrait endommager l'appareil photo.
- La sortie HDMI n'est pas effectuée pendant la connexion USB à un ordinateur.
- Lorsque [4K] est sélectionné, la sortie vidéo en mode de prise de vue est [1080p].
- Éteignez l'appareil photo avant de déconnecter le câble HDMI.

Utilisation de la télécommande du téléviseur

Vous pouvez utiliser l'appareil photo en utilisant la télécommande du téléviseur connecté lorsque celui-ci est compatible avec la commande HDMI. Sélectionnez [On] pour [Commande HDMI]. Lorsque [On] est sélectionné, les commandes de l'appareil photo peuvent être utilisés pour la lecture uniquement.

- Vous pouvez utiliser l'appareil photo en suivant le guide d'utilisation affiché sur le téléviseur.
- Pendant la lecture image par image, vous pouvez afficher ou masquer l'affichage des informations en appuyant sur le bouton « **Rouge** », et afficher ou masquer l'affichage par index en appuyant sur le bouton « **Vert** ».
- Certains téléviseurs ne prennent pas en charge toutes les fonctions.

Vitesses d'obturation lorsque le flash se déclenche

(⚡ Flash sync X / ⚡ Flash lent)

MENU → * → **E** → [⚡ Flash sync X] / [⚡ Flash lent]

Vous pouvez régler les conditions de la vitesse d'obturation lorsque le flash se déclenche.

Mode de prise de vue	Vitesse d'obturation avec déclenchement du flash	Valeur maximale	Valeur minimale
P	L'appareil photo définit automatiquement la vitesse d'obturation.	Réglage [⚡ Flash sync X] ^{*1}	Réglage [⚡ Flash lent] ^{*2}
A			Pas de valeur minimale
S	Vitesse d'obturation définie		
M			

*1 1/200 seconde lorsque vous utilisez un flash externe acheté séparément.

*2 Dure jusqu'à 60 secondes lorsque la synchronisation lente est définie.

Combinaisons de tailles d'image JPEG et de taux de compression

(Régl ⏪)

MENU → * → **F** → [Régl ⏪]

Vous pouvez définir la qualité d'image JPEG en combinant la taille d'image et le taux de compression.

Taille image		Taux de compression		
Nom	Taille image	SF (Super Fine)	F (Fine)	N (Normal)
L (Grand)	5184×3888	L SF	L F	L N
M (Moyen)	3200×2400	M SF	M F	M N
S (Petit)	1280×960	S SF	S F	S N

Utilisez les fonctions LAN (Wi-Fi) et **Bluetooth®** sans fil de l'appareil photo pour le connecter à un smartphone, sur lequel vous pouvez utiliser l'application dédiée pour profiter encore de l'appareil photo avant et après la prise de vue. Une fois la connexion établie, vous pouvez télécharger et prendre des photos à distance, et ajouter des repères GPS aux images présentes sur l'appareil photo.

- Il est possible que cela ne fonctionne pas sur tous les smartphones.

Ce que vous pouvez faire avec l'application OLYMPUS Image Share (OI.Share) spécifique

- Télécharger des images de l'appareil photo vers le smartphone
Vous pouvez charger les images de l'appareil photo sur un smartphone.
Vous pouvez également utiliser le smartphone pour sélectionner les images à télécharger à partir de l'appareil photo.
- Prise de vue distante à partir d'un smartphone
Vous pouvez utiliser l'appareil photo à distance et prendre des clichés avec un smartphone.
- Accéder aux informations destinées à vous aider à utiliser l'appareil photo et à maîtriser la photographie.
Vous pouvez accéder facilement à des explications de techniques de photographie (Guide photo), au mode d'emploi et au site de la communauté de partage de photos même lors de vos déplacements.

Pour en savoir plus, consultez l'adresse ci-dessous :

<https://app.olympus-imaging.com/oishare/>

Ce que vous pouvez faire avec l'application Olympus Image Palette (OI.Palette) spécifique

- Traitement exceptionnel des images
Utilisez des commandes intuitives pour appliquer des effets de mise en valeur aux images téléchargées sur votre smartphone.

Pour en savoir plus, consultez l'adresse ci-dessous :

<https://app.olympus-imaging.com/oipalette/>

Ce que vous pouvez faire avec l'application OLYMPUS Image Track (OI.Track) spécifique

- Ajout de repères GPS aux images de l'appareil photo
Vous pouvez ajouter des repères GPS aux images en transférant simplement le journal GPS enregistré sur le smartphone vers l'appareil photo.

Pour en savoir plus, consultez l'adresse ci-dessous :



<https://app.olympus-imaging.com/oitrack/>

- Avant d'utiliser la fonction LAN sans fil, lisez « Réinitialisation des réglages LAN/Bluetooth® sans fil » (P. 149).
- Olympus n'accepte aucune responsabilité en cas de violation des réglementations locales en matière de communications sans fil provoquée par l'utilisation des fonctions LAN/Bluetooth® sans fil de l'appareil photo en dehors de son pays ou de sa région d'achat.
- Comme pour toute communication sans fil, il existe toujours un risque d'interception par des tiers.
- La fonction LAN sans fil de l'appareil photo ne peut pas être utilisée pour connecter un point d'accès domestique ou public.
- L'antenne de l'émetteur-récepteur se trouve à l'intérieur de la poignée. Dans la mesure du possible, tenez l'antenne éloignée des objets métalliques.
- En fonction de la composition du contenant ou des objets qu'il contient, l'appareil photo peut être incapable de se connecter à un smartphone lorsqu'il est placé à l'intérieur d'un sac ou d'un autre contenant.



- Pendant la connexion LAN sans fil, la batterie se décharge plus rapidement. Si la batterie est faible, la connexion peut être perdue au cours d'un transfert.
- La connexion peut être difficile ou lente à proximité des appareils générant des champs magnétiques, de l'électricité statique ou des ondes radio, comme les téléphones sans fil à hyperfréquences.
- Le réseau LAN sans fil ne peut pas être utilisé lorsque le commutateur d'écriture protégée de la carte mémoire est en position verrouillée (« LOCK »).

Appariement de l'appareil photo et du smartphone

Suivez les étapes ci-dessous lorsque vous connectez les appareils pour la première fois.

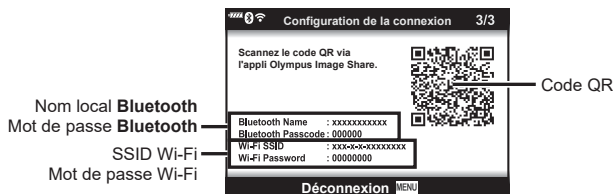
- Ajustez les réglages d'appariement en utilisant OI.Share, et non l'application de réglage du système d'exploitation du smartphone.
- 1 Lancez la copie de l'application OI.Share dédiée préalablement installée sur votre smartphone.
 - 2 Sélectionnez [Connexion de l'appareil] dans le Menu Lecture  et appuyez sur .
 - Vous pouvez également effectuer la connexion en touchant  à l'écran.
 - 3 Suivez le guide affiché pour procéder aux réglages Wi-Fi/Bluetooth.
 - Le nom local et le mot de passe **Bluetooth**, le SSID et le mot de passe Wi-Fi, et un code QR s'affichent à l'écran.



- 4 Touchez l'icône de l'appareil photo en bas de l'affichage OI.Share.
 - L'onglet [Configuration facile] s'affiche.
- 5 Suivez les instructions affichées sur l'écran d'OI.Share pour scanner le code QR et effectuer les réglages de connexion.
 - Si vous ne parvenez pas à scanner le code QR, suivez les instructions de l'écran d'OI.Share pour ajuster manuellement les réglages.
 - **Bluetooth** : pour réaliser la connexion, sélectionnez le nom local et entrez le mot de passe affiché sur l'écran de l'appareil photo dans la boîte de dialogue des réglages **Bluetooth** d'OI.Share.
 - **Wi-Fi** : pour effectuer la connexion, entrez le SSID et le mot de passe affichés sur l'écran de l'appareil photo dans la boîte de dialogue des réglages Wi-Fi d'OI.Share.
 -  s'affiche une fois l'appariement effectué.
 - L'icône **Bluetooth**® indique l'état de la manière suivante :
 -  : l'appareil photo émet un signal sans fil.
 -  : la connexion sans fil est établie.

- 6** Pour mettre fin à la connexion Wi-Fi, appuyez sur **MENU** sur l'appareil photo ou touchez [Déconnexion] à l'écran.
- Vous pouvez également éteindre l'appareil photo et arrêter la connexion dans OI.Share.
 - Dans les réglages par défaut, la connexion **Bluetooth**[®] est maintenue même une fois la connexion Wi-Fi terminée, ce qui vous permet de prendre des photos à distance avec un smartphone. Pour que l'appareil photo mette également fin à la connexion **Bluetooth**[®] une fois la connexion Wi-Fi terminée, définissez [Bluetooth] sur [Désactivé].

Réglage de mise en veille de la connexion sans fil lorsque l'appareil photo est allumé

Vous pouvez choisir si l'appareil photo met en veille la connexion sans fil au smartphone lorsqu'il est éteint.

- 1** Sélectionnez [Réglages Wi-Fi/Bluetooth] dans le menu de configuration et appuyez sur .
- 2** Sélectionnez [Bluetooth] et appuyez sur .
 - Vous devez avoir préalablement appairé l'appareil photo et le smartphone. Vous ne pouvez pas sélectionner [Bluetooth] tant que l'appariement n'a pas été effectué.
- 3** Sélectionnez l'option voulue et appuyez sur le bouton .

Off	L'appareil photo ne met pas en veille la connexion sans fil et le signal sans fil n'est pas émis lorsque l'appareil photo est allumé. Pour vous connecter à un smartphone, démarrez [Connexion de l'appareil] dans le menu Lecture de l'appareil photo.
On	Lorsque l'appareil photo est allumé, il émet un signal sans fil et la connexion sans fil est en veille. Vous pouvez connecter l'appareil photo et le smartphone en utilisant OI.Share et prendre des photos à distance ou bien transférer des images.

- Étant donné que le réglage [Bluetooth] sert également d'indicateur d'état de la connexion **Bluetooth**[®] de l'appareil photo, les états [Arrêté] et [En cours] peuvent s'afficher en plus des options de réglage [Désactivé] et [Active].

Réglages sans fil lorsque l'appareil photo est éteint

Vous pouvez déterminer si l'appareil photo doit maintenir une connexion sans fil avec le smartphone lorsqu'il est éteint.

- 1 Sélectionnez [Réglages Wi-Fi/Bluetooth] dans le menu de configuration Ψ et appuyez sur \triangleright .
- 2 Sélectionnez [Veille Hors tension] et appuyez sur \triangleright .
- 3 Sélectionnez l'option voulue et appuyez sur le bouton \odot .

Sélectionner	Lorsque vous éteignez l'appareil photo, vous êtes invité à choisir s'il faut maintenir ou non une connexion sans fil avec le smartphone.
Off	Lorsque vous éteignez l'appareil photo, la connexion sans fil avec le smartphone est arrêtée.
On	Lorsque vous éteignez l'appareil photo, la connexion au smartphone reste active et vous pouvez continuer à utiliser le smartphone pour télécharger ou regarder les photos de l'appareil photo.

■ « Sélectionner »

Lorsque vous choisissez [Sélectionner] pour [Veille Hors tension], une boîte de dialogue de confirmation s'affiche avant que l'appareil photo ne s'éteigne lorsque toutes les conditions sont remplies :

- [Active] est sélectionné pour [Fonctions sans fil]
- L'appareil photo est actuellement connecté à un smartphone (P. 143)
- La carte mémoire est insérée correctement

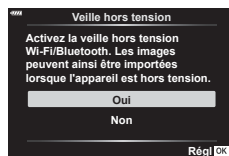

Oui	Éteindre l'appareil photo en laissant active la connexion sans fil avec le smartphone.
Non	Éteindre l'appareil photo en mettant fin à la connexion sans fil avec le smartphone.

- Si aucune opération n'est effectuée pendant une minute environ après l'affichage de la boîte de dialogue de confirmation, l'appareil photo met fin à la connexion sans fil avec le smartphone et s'éteint automatiquement.
- La première fois que vous éteignez l'appareil photo après l'avoir connecté à un smartphone (P. 143), vous pouvez être invité à choisir de masquer la boîte de dialogue de confirmation ultérieurement. Pour que l'appareil photo continue à afficher la boîte de dialogue de confirmation lorsque vous l'éteignez par la suite, sélectionnez [Ne plus afficher ce message].

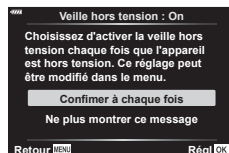



- Lorsqu'elle est maintenue, la connexion sans fil s'arrête automatiquement si :
 - la connexion reste inactive pendant 12 heures ;
 - la carte mémoire est retirée ;
 - la batterie est remplacée ;
 - une erreur de charge se produit pendant la charge de la batterie interne.
- Notez que lorsque vous avez sélectionné [On] pour [Veille Hors tension], l'appareil photo peut ne pas s'allumer immédiatement lorsque vous tournez le levier **ON/OFF** sur **ON**.

La connexion peut être rétablie en mettant l'appareil photo en marche.



5

Connexion de l'appareil photo à un smartphone

Transférer les images sur un smartphone

Vous pouvez sélectionner les images dans l'appareil photo et les charger sur un smartphone. Vous pouvez également utiliser l'appareil photo pour sélectionner les images que vous voulez partager à l'avance.  « Sélection d'images pour le partage (Partage ordres) » (P. 111)

1 Démarrez [Connexion de l'appareil] sur l'appareil photo (P. 143).

- Vous pouvez également effectuer la connexion en touchant  à l'écran.
- Si vous avez déjà connecté ce smartphone, l'appareil photo lance automatiquement la connexion.
-  1 s'affiche une fois l'appariement effectué.

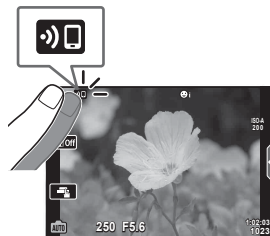

2 Touchez [Importer Photos] dans OI.Share sur le smartphone.

- Les images de l'appareil photo sont affichées dans une liste.

3 Sélectionnez les images que vous voulez transférer et touchez le bouton Enreg.

- Une fois l'enregistrement terminé, vous pouvez éteindre l'appareil photo à partir du smartphone.



- Si vous avez sélectionné les options suivantes pour [Réglages Wi-Fi/Bluetooth] dans le menu  (configuration) de l'appareil photo, vous pouvez télécharger des photos sur le smartphone en suivant les étapes 3 et 4 ci-dessus, même lorsque l'appareil photo est éteint :
 - [Fonctions sans fil] : [Active]
 - [Veille hors tension] : [On]

Charger automatiquement les images lorsque l'appareil photo est éteint

Pour configurer l'appareil photo afin qu'il charge automatiquement les images sur un smartphone lorsqu'il est éteint :

- Marquer des images à partager (P. 111)
- Activer la veille hors tension (P. 145)
- Si vous utilisez un appareil sous iOS, lancer OI.Share



- Le téléchargement automatique n'est pas disponible si vous êtes connecté via un routeur (tel qu'un réseau domestique) ; dans ce cas, vous devez transférer les images avec OI.Share.
- Certains smartphones arrêtent le téléchargement lors de la mise en veille. Maintenez le smartphone hors veille pendant le téléchargement.

Prendre des vues à distance avec un smartphone (Vue en direct)

Vous pouvez prendre des clichés à distance en utilisant l'appareil photo avec un smartphone et contrôler la vue en direct sur l'écran du smartphone.

- L'appareil photo affiche l'écran de connexion et toutes les opérations sont réalisées à partir du smartphone.
- 1** Démarrez [Connexion de l'appareil] sur l'appareil photo.
 - Vous pouvez également effectuer la connexion en touchant  à l'écran.
 - 2** Lancez OI.Share et touchez [Télécommande].
 - 3** Touchez [Vue en direct].
 - 4** Appuyez sur le déclencheur pour prendre la photo.
 - L'image prise est enregistrée sur la carte mémoire de l'appareil photo.
- Les options de prise de vue disponibles sont partiellement limitées.



Prendre des vues à distance avec un smartphone (Obturateur à distance)

Vous pouvez prendre des clichés à distance en utilisant l'appareil photo avec un smartphone (Obturateur à distance).

- Toutes les opérations sont disponibles sur l'appareil photo. En outre, vous pouvez prendre des photos et enregistrer des vidéos à l'aide du déclencheur affiché sur l'écran du smartphone.
 - Si [Bluetooth] (P. 144) est réglé sur [Désactivé], réglez-le sur [Active].
 - Si [Bluetooth] est réglé sur [Active], l'appareil photo met la connexion sans fil en veille dès lors qu'il est allumé.
- 1** Lancez OI.Share et touchez [Télécommande].
 - 2** Touchez [Obturateur à distance].
 - 3** Appuyez sur le déclencheur pour prendre la photo.
 - L'image prise est enregistrée sur la carte mémoire de l'appareil photo.
- L'appareil photo ne se met pas en mode Veille lorsqu'il est connecté à un smartphone.
 - Même si le [Bluetooth] est réglé sur [Désactivé], vous pouvez utiliser l'[Obturateur à distance] en activant [Connexion de l'appareil] sur l'appareil photo.





Ajout d'informations géographiques aux images

Vous pouvez ajouter des repères GPS aux images prises alors que le journal GPS enregistré en transférant le journal GPS enregistré sur le smartphone vers l'appareil photo.

- 1 Avant de prendre des photos avec l'appareil photo, lancez OI.Track sur le smartphone pour commencer à enregistrer le journal GPS.
 - Avant de lancer un journal de suivi GPS, vous devez vous connecter une fois via OI.Track et synchroniser l'horloge.
 - Vous pouvez utiliser le téléphone ou d'autres applications lorsque le journal GPS est enregistré. N'arrêtez pas OI.Track.
- 2 Une fois que vous avez fini de prendre des photos avec l'appareil photo, arrêtez le suivi dans OI.Share.
- 3 Touchez l'icône  sur l'écran de l'appareil photo pour effectuer la connexion au smartphone.
 - Vous pouvez également le connecter en sélectionnant [Connexion de l'appareil] dans le menu de lecture .
- 4 Chargez le journal GPS sur l'appareil photo en utilisant OI.Track.
 - Le journal GPS sera utilisé pour ajouter des données géographiques aux photos prises après avoir lancé OI.Track à l'étape 1.
 -  s'affiche sur les images auxquelles des informations géographiques ont été ajoutées.
 - L'ajout des informations géographiques peut uniquement être utilisé avec les smartphones dotés d'une fonction GPS.
 - Les informations géographiques ne peuvent pas être ajoutées aux vidéos.





Réinitialisation des réglages LAN/Bluetooth® sans fil

Pour rétablir les valeurs par défaut de [Réglages Wi-Fi/Bluetooth] :

- 1 Sélectionnez [Réglages Wi-Fi/Bluetooth] dans le menu Réglages  et appuyez sur .
 - 2 Sélectionnez [Réinitialiser les réglages] et appuyez sur .
 - 3 Sélectionnez [Oui] et appuyez sur le bouton .
- Les réglages suivants seront réinitialisés :
[Fonctions sans fil] (P. 150)/[Bluetooth] (P. 144)/[Mot de passe de connexion]/[Vieille hors tension] (P. 145)
 - Lorsque vous réinitialisez les réglages, l'appariement au smartphone est également réinitialisé. Pour connecter l'appareil photo à un smartphone, activez de nouveau [Connexion de l'appareil].





Modification du mot de passe

Pour changer les mots de passe Wi-Fi/**Bluetooth** :

- 1 Sélectionnez [Réglages Wi-Fi/Bluetooth] dans le menu Réglages  et appuyez sur .
 - 2 Sélectionnez [Mot de passe de connexion] et appuyez sur .
 - 3 Suivez le guide d'utilisation et appuyez sur le bouton .
 - Un nouveau mot de passe sera défini.
- Le mot de passe de connexion Wi-Fi et le mot de passe de connexion **Bluetooth**[®] peuvent tous deux être modifiés.
 - Reconnectez-vous au smartphone après avoir modifié les mots de passe.
 « Appariement de l'appareil photo et du smartphone » (P. 143)

Désactivation de la connexion LAN/Bluetooth[®] sans fil

Pour désactiver la connexion LAN/**Bluetooth**[®] sans fil :

- 1 Sélectionnez [Réglages Wi-Fi/Bluetooth] dans le menu Réglages  et appuyez sur .
 - 2 Sélectionnez [Fonctions sans fil] et appuyez sur .
 - 3 Sélectionnez [Off] et appuyez sur le bouton .
- Les fonctions suivantes seront désactivées.
[Connexion de l'appareil] (P. 143)/[Veille hors tension] (P. 145)/[Bluetooth] (P. 144)



- Pour désactiver la connexion LAN/**Bluetooth**[®] sans fil, uniquement lorsque l'appareil photo est éteint, sélectionnez [Off] pour [Réglages Wi-Fi/Bluetooth] > [Veille Hors tension].
 « Réglages sans fil lorsque l'appareil photo est éteint » (P. 145)
- Pour désactiver la connexion sans fil uniquement lorsque l'appareil photo est allumé et arrêter l'émission du signal sans fil, sélectionnez [Désactivé] dans [Réglages Wi-Fi/Bluetooth] > [Bluetooth].  « Réglage de mise en veille de la connexion sans fil lorsque l'appareil photo est allumé » (P. 144)

Copie d'images vers un ordinateur

- 1 Mettez l'appareil photo hors tension et connectez-le à l'ordinateur.

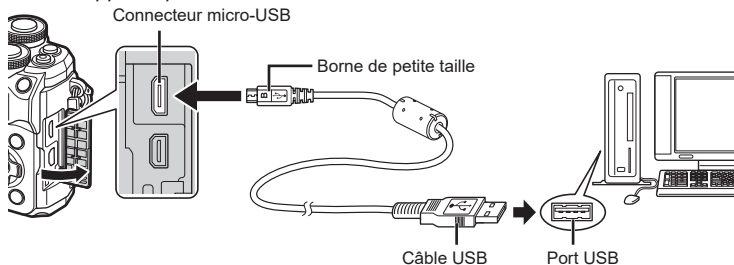

- L'emplacement du port USB varie d'un ordinateur à l'autre. Pour plus de détails, consultez le manuel de votre ordinateur.

- 2 Allumez l'appareil photo.

- L'écran de sélection de la connexion USB est affiché.
- Lorsque l'appareil photo est connecté à un ordinateur par câble USB, une boîte de dialogue s'affiche normalement à l'écran, vous invitant à choisir un hôte. Si elle ne s'affiche pas, sélectionnez [Auto] pour [Mode USB] (P. 134) dans les menus personnalisés de l'appareil photo.
- Si rien ne s'affiche sur l'écran de l'appareil photo une fois que vous avez connecté l'appareil photo à l'ordinateur, il est possible que la batterie soit déchargée. Utilisez une batterie complètement chargée.

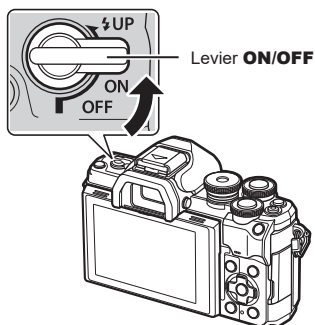

- 3 Appuyez sur Δ ∇ pour sélectionner [Normal]. Appuyez sur le bouton \odot .

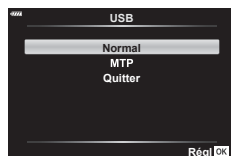

4 L'ordinateur reconnaît l'appareil photo comme étant un nouvel appareil.

- Le transfert de données n'est pas garanti dans les environnements suivants, même si l'ordinateur est équipé d'un port USB.
Les ordinateurs dotés d'un port USB ajouté au moyen d'une carte d'extension, etc., les ordinateurs sans SE installé en usine, ou les ordinateurs assemblés de manière artisanale
- Les commandes de l'appareil photo ne sont pas utilisables lorsque l'appareil photo est connecté à un ordinateur.

Installation du logiciel PC

Installez le logiciel suivant pour accéder à l'appareil photo lorsqu'il est connecté directement à l'ordinateur par câble USB.

Olympus Workspace

Cette application pour ordinateur est utilisée pour télécharger et visualiser des photos et des vidéos enregistrées avec l'appareil photo. Elle peut également être utilisée pour mettre à jour le micrologiciel de l'appareil photo. Le logiciel peut être téléchargé sur le site Web indiqué ci-dessous. Vous devrez fournir le numéro de série de l'appareil photo pour le téléchargement du logiciel.

<https://support.olympus-imaging.com/owdownload/>

Batteries

- L'appareil photo utilise une batterie ion-lithium Olympus. N'utilisez jamais une autre batterie qu'une batterie OLYMPUS authentique.
- La consommation de batterie de l'appareil photo varie grandement selon son utilisation ainsi que d'autres conditions.
- Les opérations suivantes consommant une énergie importante même lorsque vous ne prenez pas de clichés, la batterie se déchargera rapidement.
 - Effectuer la mise au point auto de manière répétée en appuyant sur le déclencheur à mi-course en mode de prise de vue.
 - Afficher les images sur l'écran pendant une durée importante.
 - Lorsque l'appareil photo est connecté à un ordinateur.
 - Lorsque la connexion sans fil LAN/**Bluetooth**[®] est laissée active.
- Lorsque la batterie est déchargée, l'appareil photo risque de s'éteindre sans que l'avertissement de batterie faible ne puisse s'afficher.
- Retirez la batterie avant de stocker l'appareil photo pendant une durée d'un mois ou plus. Si vous laissez la batterie dans l'appareil photo pendant une période prolongée, cela raccourcit sa durée de vie, la rendant potentiellement inutilisable.
- La batterie ne sera pas entièrement chargée lors de l'achat. Chargez la batterie en utilisant l'adaptateur USB-AC fourni avant d'utiliser l'appareil.
- Le temps de charge normal avec l'adaptateur USB-AC fourni est d'environ 4 heures (durée estimée).
- N'utilisez pas d'adaptateur USB-AC ou de chargeur n'étant pas spécifiquement conçu pour être utilisé avec la batterie correspondant au type fourni. De même, n'utilisez pas l'adaptateur USB-AC avec une batterie (un appareil photo) ne correspondant pas au type désigné.
- Il existe un risque d'explosion lorsque la batterie est remplacée par un type de batterie inadéquat.
- Les batteries usagées doivent être mises au rebut conformément aux instructions du paragraphe « ATTENTION » (P. 179) du mode d'emploi.

Utilisation de l'adaptateur USB-AC à l'étranger

- L'adaptateur USB-AC peut être utilisé sur la plupart des sources électriques domestiques comprises entre 100 V et 240 V CA (50/60 Hz) dans le monde. Toutefois, selon le pays ou la zone dans laquelle vous vous trouvez, la prise murale de courant alternatif peut avoir une autre forme, rendant nécessaire l'utilisation d'un adaptateur compatible avec la prise murale.
- N'utilisez pas les adaptateurs de voyage disponibles dans le commerce car l'adaptateur USB-AC risque de ne pas fonctionner correctement.

Cartes utilisables

Dans ce manuel, tous les dispositifs de stockage sont appelés « cartes ». Les types de carte mémoire SD suivants (disponibles dans le commerce) peuvent être utilisés avec l'appareil photo : SD, SDHC et SDXC. Pour obtenir les informations les plus récentes, rendez-vous sur le site Web d'Olympus.



Commutateur d'écriture protégée de la carte SD

Le corps de la carte SD possède un commutateur d'écriture protégée. La position « LOCK » du commutateur empêche l'écriture de données sur la carte. Remettez le commutateur en position non verrouillée pour autoriser l'écriture.

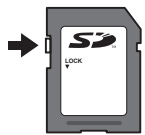

- Les cartes doivent être formatées avec l'appareil photo avant leur première utilisation ou après avoir été utilisées avec d'autres appareils photos ou ordinateurs. « Formatage de la carte (Configurer carte) » (P. 131)
- Les données de la carte ne seront pas effacées totalement, même une fois la carte formatée ou les données supprimées. Lors de sa mise au rebut, détruisez la carte pour empêcher la fuite d'informations personnelles.
- L'accès à certaines fonctions de lecture et autres fonctions similaires peut être limité lorsque le commutateur d'écriture protégée est en position « LOCK ».

Mode d'enregistrement et taille de fichier/nombre de photos pouvant être stocké

Les tailles de fichier indiquées dans le tableau sont approximatives pour les fichiers ayant un rapport hauteur-largeur de 4:3.

Mode Enregistr.	Taille image (Taille image)	Compression	Format de fichier	Taille de fichier (Mo)	Nombre de photos pouvant être stocké*
RAW	5184×3888	Compression sans perte	ORF	17,4	867
LSF		1/2,7	JPEG	13,1	1054
LF		1/4		8,9	1549
LN		1/8		4,6	3013
MSF	3200×2400	1/2,7		5,1	2696
MF		1/4		3,6	3905
MN		1/8		1,9	7395
SSF	1280×960	1/2,7		1,0	13559
SF		1/4		0,8	18079
SN		1/8	0,5	28713	

* Avec une carte SD 16 Go.

- Le nombre de photos pouvant être stocké peut varier en fonction du sujet, de si des réservations d'impression ont été faites, et d'autres facteurs. Dans certains cas, le nombre de photos pouvant être stocké affiché à l'écran ne change pas, même lorsque vous prenez des photos ou effacez des images stockées.
- La taille de fichier réelle dépend du sujet.
- Le nombre maximal de photos pouvant être stocké affiché sur l'écran est 9999.
- Pour ce qui concerne la durée d'enregistrement disponible pour les vidéos, consultez le site Web d'Olympus.

Objectifs interchangeables

Choisissez l'objectif en fonction de la scène et de votre intention de création. Utilisez des objectifs exclusivement conçus pour le système Micro Four Thirds et portant l'étiquette M.ZUIKO DIGITAL ou le symbole illustré à droite.



Avec un adaptateur, vous pouvez également utiliser les objectifs Four Thirds System et OM System. L'adaptateur en option est requis.

- Pour les opérations de fixation ou de retrait du couvercle du corps et de l'objectif de l'appareil photo, maintenez la monture d'objectif de l'appareil photo pointée vers le bas. Cela permet de protéger l'intérieur de l'appareil photo de la pénétration de poussière et autres matières étrangères.
- Ne retirez pas le couvercle du corps et ne fixez pas l'objectif dans un lieu poussiéreux.
- Ne pointez pas l'objectif fixé à l'appareil photo vers le soleil. Cela peut entraîner un dysfonctionnement de l'appareil photo, voire sa combustion en raison de l'effet de loupe de la lumière du soleil à travers l'objectif.
- Veillez à ne pas perdre le couvercle du corps ni le couvercle arrière.
- Positionnez le couvercle du corps sur l'appareil photo afin d'éviter la pénétration de poussière lorsqu'aucun objectif n'est fixé.

■ Combinaisons d'objectifs et d'appareils photo

Objectif	Appareil photo	Fixation	AF	Mesure
Objectif du système Micro Four Thirds	Appareil photo du système Micro Four Thirds	Oui	Oui	Oui
Objectif du système Four Thirds		Fixation possible avec adaptateur de monture	Non*1	Oui
Objectifs OM System			Non	Oui*2

*1 Seule MF (Mise au point manuelle) est disponible.

*2 Impossible de réaliser une mesure précise.

Objectifs avec Activation MM

Le mécanisme « Activation MM » (cran de mise au point manuelle) sur les objectifs avec Activation MM peut être utilisé pour basculer entre la mise au point auto et manuelle en repositionnant simplement la bague de mise au point.

- Vérifiez la position de l'Activation MM avant la prise de vue.
- Déplacez la bague de mise au point à la position AF/MF à l'extrémité de l'objectif pour sélectionner la mise au point automatique et déplacez la bague à la position MF proche du corps de l'appareil photo pour sélectionner la mise au point manuelle, quel que soit le mode de mise au point choisi avec l'appareil photo.

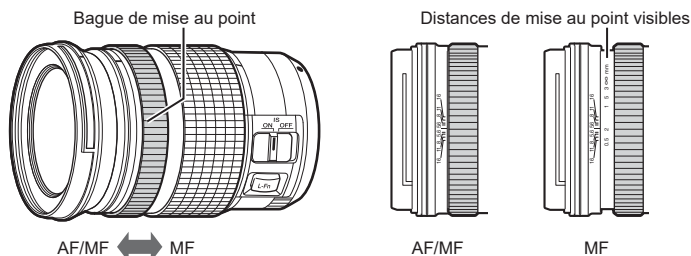

- La sélection de [MF] pour le mode de mise au point sur l'appareil photo désactive la mise au point automatique même si la bague de mise au point est en position AF/MF.

Unités de flash compatibles

Choisissez une unité de flash adaptée à vos besoins, en tenant compte des facteurs tels que la sortie requise et le fait que l'unité prenne en charge la macrophotographie ou non. Les unités de flash conçues pour communiquer avec l'appareil photo prennent en charge divers modes de flash, comme TTL auto et Super FP. Les unités de flash peuvent être montées sur le contact flash de l'appareil photo ou connectées par câble (vendu séparément) et barrette de liaison pour flash. Consultez la documentation fournie avec l'unité de flash pour obtenir des informations sur les fonctions du flash et leur utilisation. L'appareil photo prend également en charge les systèmes de commande de flash sans fil suivants :

Photographie avec flash radio-commandé : modes CMD, ⚡CMD, RCV et X-RCV

L'appareil photo commande une ou plusieurs unités de flash pilotable au moyen de signaux radio. Les emplacements possibles pour la mise en place des unités de flash augmente. Les unités de flash peuvent commander d'autres unités compatibles ou être dotées d'un commandeur/récepteur radio autorisant l'utilisation d'unités ne prenant normalement pas en charge la commande du flash par radio.

Photographie avec flash commandé à distance : mode RC

L'appareil photo commande une ou plusieurs unités de flash pilotable au moyen de signaux optiques.

Le mode de flash peut être sélectionné en utilisant les commandes de l'appareil photo (P. 75).

■ Fonctions disponibles avec les unités de flash compatibles

Unité de flash	Modes de commande du flash pris en charge	GN (nombre-guide, ISO 100)	Systèmes sans fil pris en charge
FL-700WR	TTL-AUTO, MANUEL, FP TTL AUTO, FP MANUEL, MULTI, RC, SL MANUEL	GN 42 (75/150 mm ^{*1}) GN 21 (12/24 mm ^{*1})	CMD, ⚡CMD, RCV, X-RCV, RC
FL-900R	TTL-AUTO, AUTO, MANUEL, FP TTL AUTO, FP MANUEL, MULTI, RC, SL AUTO, SL MANUEL	GN 58 (100/200 mm ^{*1}) GN 27 (12/24 mm ^{*1})	RC
STF-8	TTL-AUTO, MANUEL, RC ^{*2}	GN 8,5	RC ^{*2}

*1 Longueur focale maximale de l'objectif à laquelle l'unité peut fournir une couverture du flash (les nombres suivant les barres obliques sont des longueurs focales équivalentes au format 35 mm).

*2 Fonctions en tant que commandeur (émetteur) uniquement.

Photographie avec flash commandé à distance

Les unités de flash externe désignées pour être utilisées avec cet appareil photo et disposant d'un mode à distance peuvent être utilisées pour la photographie avec flash sans fil. L'appareil photo peut contrôler séparément chacun des trois groupes d'unités de flash pilotable, ainsi que le flash interne. Consultez les modes d'emploi fournis avec les unités de flash externe pour des informations plus détaillées.

- 1 Mettez les unités de flash pilotable en mode RC et positionnez-les comme vous le souhaitez.
 - Allumez les unités de flash externe, appuyez sur le bouton MODE et sélectionnez Mode RC.
 - Sélectionnez un canal et un groupe pour chaque unité de flash externe.
- 2 Sélectionnez [On] pour [Mode RC] dans [Menu Prise de vue 2 (P. 118)].
 - Appuyez sur le bouton \odot pour aller à l'affichage du mode RC. Appuyez sur le bouton INFO pour parcourir les super commandes LV ou les commandes en direct et l'affichage du mode RC.
 - Sélectionnez un mode de flash (notez que la réduction des yeux rouges n'est pas disponible en mode RC).

3 Ajustez les réglages de chaque groupe de l'affichage du mode RC.

Groupe

- Sélectionnez le mode de commande du flash et réglez l'intensité du flash séparément pour chaque groupe. Pour MANUEL, sélectionnez l'intensité du flash.

Ajuste les réglages de l'unité de flash de l'appareil photo.

Valeur d'intensité du flash

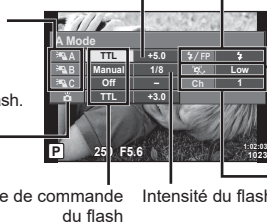

Flash normal/Super FP flash

- Passer du flash normal au flash Super FP.

Niveau du témoin de communication

- Définit le niveau du témoin de communication sur [H], [MOY] ou [LO].

Canal

- Définit le canal de communication sur celui utilisé par le flash.

4 Tournez le levier ON/OFF sur ζ UP pour relever le flash.

- Une fois la confirmation de chargement du flash obtenue, prenez un cliché de test.

■ Plage de commande du flash sans fil

Positionnez les unités de flash sans fil avec les télécapteurs dirigés vers l'appareil photo. L'illustration suivante montre les plages approximatives dans lesquelles les unités de flash peuvent être positionnées. La plage de commande réelle dépend des conditions locales.

- Il est recommandé d'utiliser un groupe unique comprenant au maximum trois unités de flash pilotable.
- Les unités de flash pilotable ne peuvent pas être utilisées pour les expositions avec synchronisation lente du second rideau durant plus de 4 secondes.
- Si le sujet est trop proche de l'appareil photo, les flash de contrôle émis par le flash de l'appareil photo peuvent affecter l'exposition (cet effet peut être atténué en réduisant la sortie du flash de l'appareil, par exemple en utilisant un diffuseur).
- La limite supérieure de la durée de synchronisation du flash est 1/160 s lorsque vous utilisez le flash en mode RC.

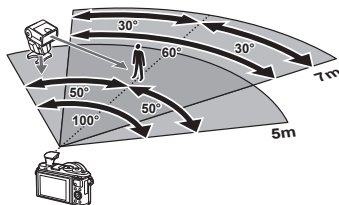

Autres unités de flash externe

Notez les observations suivantes lorsque vous utilisez une unité de flash tierce montée sur le contact flash de l'appareil photo :

- L'utilisation d'unités de flash obsolètes appliquant des courants supérieurs à 24 V environ sur le contact-flash (X-contact) provoquera des dommages à l'appareil photo.
- La connexion d'unités de flash dont les contacts émetteurs ne respectent pas les spécifications d'Olympus risque d'endommager l'appareil photo.
- Définissez le mode de prise de vue sur **M**, la vitesse d'obturation sur une valeur inférieure ou égale à la vitesse synchrone du flash, et la sensibilité ISO sur une valeur différente de [AUTO].
- La commande du flash peut uniquement être effectuée en réglant le flash sur des valeurs de sensibilité ISO et d'ouverture sélectionnées avec l'appareil photo. La luminosité du flash peut être ajustée en réglant la sensibilité ISO ou l'ouverture.
- Utilisez un flash doté d'un angle d'éclairage adapté à l'objectif. L'angle d'éclairage est généralement exprimé avec des longueurs focales équivalentes au format 35 mm.

Accessoires principaux

■ Objectifs de conversion

Objectifs de conversion fixés à l'objectif de l'appareil photo pour une photographie Fisheye ou macro rapide et facile. Consultez le site Web d'OLYMPUS pour obtenir des informations sur les objectifs pouvant être utilisés.

■ Oeillette (EP-16)

Vous pouvez passer à un œillette plus grand.

Retrait

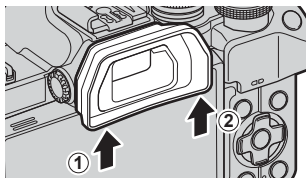

Organigramme du système

Alimentation



BLS-50
Batterie ion-lithium



F-5AC
Adaptateur USB-AC



BCS-5
Chargeur ion-lithium

Viseur



EP-16
Œilleton

Viseur à point



EE-1
Viseur à point

E-M10 Mark IV

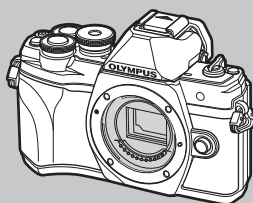

Étui / Sangle

Sangle de transport
/ Étui de l'appareil
photo /
Enveloppe

Câble de connexion

Câble USB /
Câble HDMI*1

Carte mémoire

SD/SDHC/
SDXC

Logiciel

Olympus Workspace
Logiciel d'édition photo

OLYMPUS Image Share (OI.Share)
Olympus Image Palette (OI.Palette)
OLYMPUS Image Track (OI.Track)
Application pour smartphone

 : produits compatibles E-M10 Mark IV

 : produits disponibles dans le commerce

Pour obtenir les informations les plus récentes, rendez-vous sur le site Web d'Olympus.

*1 Des câbles HDMI sont disponibles auprès de fournisseurs tiers.

*2 Tous les objectifs ne peuvent pas être utilisés avec un adaptateur. Pour plus d'informations, consultez le site Web officiel d'Olympus.

*3 Pour connaître les objectifs compatibles, consultez le site Web officiel d'Olympus.

Objectif



Objectifs du système Micro Four Thirds



MMF-2/MMF-3²
Adaptateur Four Thirds

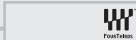

Objectif du système Four Thirds



BCL-1580/BCL-0980
Objectif de couvercle de corps

Objectif de conversion*3

FCON-P01
Fisheye

WCON-P01
Large

MCON-P01
Macro

MCON-P02
Macro

MC-14
Téléconvertisseur

MC-20
Téléconvertisseur

Flash



FL-900R
Flash électronique



FL-700WR
Flash électronique

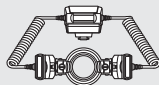

STF-8
Flash macro

Accessoires pour système à ondes radio



FC-WR
Émetteur d'ondes radio sans fil



FR-WR
Récepteur d'ondes radio sans fil

Nettoyage et stockage de l'appareil photo

Nettoyage de l'appareil photo

Éteignez l'appareil photo et retirez la batterie avant de nettoyer l'appareil photo.

- N'utilisez pas de solvants puissants tels que du benzène ou de l'alcool, ni de lingettes avec traitement chimique.

Extérieur :

- Essuyez délicatement avec un chiffon doux. Si l'appareil photo est très sale, trempez le chiffon dans de l'eau légèrement savonneuse en l'essorant bien. Essuyez l'appareil photo avec le chiffon humide puis séchez-le avec un chiffon sec. Si vous avez utilisé l'appareil photo à la plage, utilisez un chiffon trempé dans de l'eau claire bien essoré.

Écran :

- Essuyez délicatement avec un chiffon doux.

Objectif :

- Enlevez la poussière présente sur l'objectif en utilisant un pulvérisateur disponible dans le commerce. Essuyez délicatement l'objectif avec une feuille de nettoyage pour objectif.

Stockage

- Lorsque vous n'utilisez pas l'appareil photo pendant une longue période, retirez la batterie et la carte. Stockez l'appareil photo dans un endroit frais et sec suffisamment aéré.
- Insérez la batterie de temps en temps pour vérifier que l'appareil photo fonctionne.
- Retirez la poussière et toute autre matériau étranger du couvercle du corps et du couvercle arrière avant de les fermer.
- Positionnez le couvercle du corps sur l'appareil photo afin d'éviter la pénétration de poussière lorsqu'aucun objectif n'est fixé. Veillez à remettre en place les couvercles d'objectif avant et arrière avant de ranger l'objectif.
- Nettoyez l'appareil photo après utilisation.
- Ne le stockez pas avec un répulsif à insectes.
- Évitez de stocker l'appareil photo dans un lieu où des produits chimiques sont traités, afin de protéger l'appareil photo de la corrosion.
- De la moisissure peut se former à la surface de l'objectif s'il n'est pas nettoyé.
- Nettoyez toutes les pièces de l'appareil photo avant utilisation lorsqu'il n'a pas été utilisé pendant longtemps. Avant de prendre des photos importantes, veillez à réaliser un cliché d'essai et à vérifier que l'appareil photo fonctionne correctement.

Nettoyage et contrôle de l'appareil de récupération d'image

L'appareil photo intègre une fonction de réduction de la poussière permettant d'empêcher la poussière de pénétrer sur l'appareil de récupération d'image et retirant la poussière ou la saleté présente à la surface de l'appareil de récupération d'image avec des vibrations ultra-sonores. La fonction de réduction de la poussière fonctionne dès lors que vous allumez l'appareil photo.

La fonction de réduction de la poussière fonctionne en même temps que le mappage des pixels, qui contrôle l'appareil de récupération d'image et le circuit de traitement d'image. Puisque la réduction de la poussière est activée dès lors que l'appareil photo est mis sous tension, vous devez maintenir l'appareil photo à la verticale pour que cette fonction soit efficace.

Mappage des pixels - Vérification des fonctions de traitement d'image

La fonction de mappage des pixels permet à l'appareil photo de contrôler et d'ajuster l'appareil de récupération d'image et les fonctions de traitement des images.

Avant d'utiliser la fonction de mappage des pixels pour vérifier qu'elle fonctionne correctement, patientez au moins 1 minute immédiatement après avoir pris un cliché ou après la lecture.

- 1 Dans Menu Personnalisé **I**, sélectionnez [Mappage pixels] (P. 137).
- 2 Appuyez sur **▷**, puis sur le bouton **OK**.
 - La barre [Occupé] s'affiche lorsque le mappage des pixels est en cours. Une fois le mappage des pixels terminé, le menu est rétabli.
 - Si vous éteignez l'appareil photo par accident pendant le mappage des pixels, recommencez à l'étape 1.

Astuces et informations relatives à la prise de vue

L'appareil photo ne s'allume pas alors qu'une batterie a été insérée

La batterie n'est pas complètement chargée

- Chargez la batterie en utilisant l'adaptateur USB-AC.

La batterie n'est temporairement pas capable de fonctionner en raison du froid

- Les performances de la batterie chutent lorsque les températures sont basses. Retirez la batterie et réchauffez-la en la mettant quelque temps dans votre poche.

Une invite de choix de la langue s'affiche

La boîte de dialogue illustrée s'affiche dans les circonstances suivantes :

- Vous allumez l'appareil photo pour la première fois
- Vous avez mis fin à la configuration initiale sans choisir de langue

Choisissez une langue conformément aux indications données dans « Configuration initiale » (P. 22).

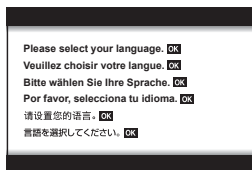

La date et l'heure n'ont pas été définies

L'appareil photo est utilisé avec les réglages valides au moment de l'achat

- La date et l'heure de l'appareil photo ne sont pas définies lorsque vous l'achetez. Définissez la date et l'heure avant d'utiliser l'appareil photo.  « Configuration initiale » (P. 22)

La batterie a été retirée de l'appareil photo

- Les réglages d'usine par défaut de la date et l'heure sont rétablis si vous laissez l'appareil photo sans batterie pendant environ 1 jour. Les réglages sont annulés plus rapidement si la batterie est uniquement insérée dans l'appareil photo pendant une courte durée avant d'être retirée. Avant de prendre des photos importantes, vérifiez que les réglages de la date et de l'heure sont corrects.

Les fonctions définies sont revenues à leurs réglages d'usine par défaut

Les options sélectionnées en mode **AUTO** () , **SCN** ou **AP** () sont réinitialisées lorsque la molette de sélection du mode est tournée sur un autre réglage.

Fonctions non sélectionnables dans les menus

Certains éléments ne sont pas sélectionnables dans les menus à l'aide du pavé fléché.

- Les éléments ne pouvant pas être configurés avec le mode de prise de vue actif.
- Les éléments ne pouvant pas être configurés à cause d'un élément déjà configuré : Combinaisons de [] (P. 77) et [Réduc bruit] (P. 134), etc.

Le nombre de cibles d'AF est réduit

La taille et le nombre de cibles AF change en fonction du rapport hauteur/largeur (P. 86), du Mode cible AF (P. 72) et de l'option sélectionnée pour [Téléconvertisseur num] (P. 119).

Aucune photo n'est prise lorsque le déclencheur est enfoncé

L'appareil photo s'est éteint automatiquement

- L'appareil photo se met automatiquement en mode Veille afin d'économiser la batterie lorsqu'aucune opération n'est réalisée pendant une durée spécifique.  [Veille] (P. 137)
Appuyez sur le déclencheur à mi-course pour quitter le mode Veille.
L'appareil photo s'éteint automatiquement lorsqu'aucune opération n'est effectuée pendant encore 4 heures.

Le flash est en cours de chargement

- À l'écran, le témoin  clignote lorsque le chargement est en cours. Attendez que le clignotement s'arrête avant d'appuyer sur le déclencheur.

Mise au point impossible

- L'appareil photo ne peut pas faire le point sur les sujets trop proches de l'appareil photo ou non adaptés pour la mise au point auto (le témoin de confirmation d'AF clignote à l'écran). Augmentez la distance avec le sujet ou faites le point sur un objet à fort contraste se trouvant à la même distance de l'appareil photo que votre sujet principal, cadrez la photo et prenez le cliché.

Sujets sur lesquels la mise au point est difficile

Il peut être difficile d'utiliser la mise au point automatique dans les cas suivants.

Le témoin de confirmation d'AF clignote.
Ces sujets ne sont pas mis au point.



Sujet à faible contraste



Lumière excessivement claire au centre de l'image

Le témoin de confirmation d'AF s'allume mais le sujet n'est pas mis au point.



Sujets figurant à des distances différentes

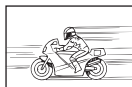

Sujet ayant un déplacement rapide



Sujet non présent dans la zone d'AF

La réduction du bruit est active

- Lorsque vous prenez des scènes nocturnes, les vitesses d'obturation sont plus lentes et le bruit est susceptible d'apparaître sur les images. L'appareil photo active le processus de réduction du bruit après une prise de vue avec une vitesse d'obturation lente. Pendant ce temps, vous ne pouvez pas prendre de clichés. Vous pouvez définir [Réduc bruit] sur [Désactivé].
 [Réduc bruit] (P. 134)

L'image prise a un aspect blanchâtre

Cela peut se produire lorsque l'image est prise dans des conditions de contre-jour ou de contre-jour partiel. Cela est dû à un phénomène appelé lumière parasite ou image embrouillée. Autant que possible, réalisez un cadrage photo dans lequel aucune source lumineuse importante n'est incluse. La lumière parasite peut se produire même lorsqu'aucune source lumineuse n'est présente sur la photo. Utilisez parasoleil pour protéger l'objectif de la source lumineuse. Si l'utilisation d'un parasoleil n'a aucun effet, servez-vous de votre main pour protéger l'objectif de la lumière.  « Objectifs interchangeables » (P. 155)

Des points brillants indésirables apparaissent sur le sujet dans la photo prise

Cela peut être dû à des pixels coincés dans l'appareil de récupération d'image. Effectuez le [Mappage pixels].

Si le problème persiste, recommencez plusieurs fois le mappage des pixels.  « Mappage des pixels - Vérification des fonctions de traitement d'image » (P. 163)

Le sujet est déformé

Les fonctions suivantes utilisent un obturateur électronique :

- enregistrement vidéo (P. 65)/silence (P. 78)/le panorama en mode **SCN** (P. 38), les options « Silence » (P. 38) et « Cliché Mise au point multiple » (P. 39)/la fonction « Silence » du mode **AP** (P. 45), les options « Panorama » (P. 46) et « Cadrage de mise au point » (P. 49)

Cela peut provoquer une déformation lorsque le sujet se déplace rapidement ou que vous bougez brusquement l'appareil photo. Évitez tout déplacement brusque de l'appareil photo pendant les prises de vue et utilisez la prise de vue séquentielle standard.

Des lignes apparaissent sur les photographies

Les fonctions suivantes utilisent un obturateur électronique, pouvant provoquer des lignes en raison du scintillement et d'autres phénomènes associés à l'éclairage fluorescent et LED, un effet pouvant parfois être réduit en choisissant des vitesses d'obturation plus lentes :

- enregistrement vidéo (P. 65)/silence (P. 78)/le panorama en mode **SCN** (P. 38), les options « Silence » (P. 38) et « Cliché Mise au point multiple » (P. 39)/la fonction « Silence » du mode **AP** (P. 45), les options « Panorama » (P. 46) et « Cadrage de mise au point » (P. 49)

L'appareil photo est coincé en mode de mise au point manuelle (MF)

Certains objectifs sont équipés d'un cran de mise au point manuelle qui enclenche la mise au point manuelle lorsque vous faites glisser la bague de mise au point vers l'arrière. Vérifiez l'objectif.  [Objectifs avec Activation MM] (P. 156)

Modification du nombre d'images ou ajout d'images à l'affichage de la lecture par index

Utilisez l'option [Réglages /Info] > [Réglages ] dans le Menu Personnalisé  pour modifier le nombre d'images indiqué ou ajouter des images à l'affichage de la lecture par index (P. 139).

Masquage des guides de menu

Appuyez sur le bouton **INFO** pour masquer ou afficher les guides à l'écran dans l'affichage des menus (P. 117).

Affichage des fonctions attribuées aux molettes et boutons







Utilisez les options du Menu Personnalisé **B** pour afficher les fonctions attribuées aux commandes de l'appareil photo.





- [Touche Fonction] (P. 132)/[Fonction  ] (P. 132)/[Fonction molette/pavé] (P. 132)

Les vidéos ne sont pas lues correctement sur un téléviseur

Le taux de compression vidéo peut ne pas correspondre à la norme vidéo utilisée dans le téléviseur. Vous avez la possibilité de regarder la vidéo sur un ordinateur. Avant d'enregistrer des vidéos à regarder sur un téléviseur, choisissez une fréquence d'image correspondant à la norme vidéo utilisée dans l'appareil.  [Taux compr. vidéo] (P. 125)

Codes d'erreur

Indication à l'écran	Cause possible	Action corrective
 Pas de carte	La carte est absente ou ne peut pas être reconnue.	Insérez une carte ou remplacez la carte.
 Erreur carte	Il existe un problème avec la carte.	Insérez de nouveau la carte. Si le problème persiste, formatez la carte. Si la carte ne peut pas être formatée, elle ne peut pas être utilisée.
 Écrit. protégée	L'écriture sur la carte est impossible.	Le commutateur d'écriture protégée de la carte est en position « LOCK ». Déplacez le commutateur. (P. 154)
 Carte pleine	<ul style="list-style-type: none"> La carte est pleine. Plus aucune photo ne peut être prise ou aucune nouvelle information telle qu'une réservation d'impression ne peut être enregistrée. Il n'y a plus d'espace sur la carte et les réservations d'impression ou les nouvelles images ne peuvent pas être enregistrées. 	Remplacez la carte ou effacez les photos que vous ne voulez plus. Avant de procéder à l'effacement, téléchargez les images importantes sur un PC.
 Pas image	La carte ne comporte aucune photo.	La carte ne contient aucune photo. Enregistrez des photos puis lisez-les.
 Erreur d'image	La photo sélectionnée ne peut pas être affichée en lecture car elle présente un problème. Il se peut également que la photo ne soit pas utilisable en lecture sur l'appareil photo.	Utilisez le logiciel de traitement d'image pour afficher la photo sur un ordinateur. Si ce n'est pas possible, cela signifie que le fichier image est endommagé.
 Impossible de modifier l'image	Les photos prises avec un autre appareil photo ne peuvent pas être modifiées sur cet appareil photo.	Utilisez le logiciel de traitement d'image pour modifier la photo.
A/M/J	L'horloge n'a pas été réglée.	Réglez l'horloge (P. 23).

Indication à l'écran	Cause possible	Action corrective
	La température interne de l'appareil photo a augmenté suite à la prise de vue séquentielle.	Éteignez l'appareil photo et attendez que la température interne redescende.
 <p>La température interne de l'appareil photo est trop élevée. Attendez qu'elle soit descendue avant d'utiliser l'appareil photo.</p>		Patientez jusqu'à l'arrêt automatique de l'appareil photo. Laissez la température interne de l'appareil photo redescendre avant de reprendre son utilisation.
 <p>Batterie à plat</p>	La batterie est vide.	Chargez la batterie.
 <p>Non connecté</p>	L'appareil photo n'est pas connecté correctement à un ordinateur, affichage HDMI ou un autre appareil.	Reconnectez l'appareil photo.
 <p>Impression impossible</p>	Il peut être impossible de créer des réservations d'impression sur cet appareil photo pour les photos enregistrées sur d'autres appareils photo.	Imprimez séparément en utilisant un ordinateur, etc.
<p>L'objectif est bloqué. Merci de déverrouiller l'objectif.</p>	<p>L'objectif rétractable est bloqué en position rétractée.</p>	<p>Déverrouillez l'objectif.</p>
<p>Merci de vérifier les conditions d'utilisation de l'objectif.</p>	<p>Une anomalie s'est produite entre l'appareil photo et l'objectif.</p>	<p>Éteignez l'appareil photo, vérifiez la connexion avec l'objectif puis rallumez l'appareil.</p>
<p>Cette fonction nécessite un objectif compatible. Veuillez fixer un objectif compatible.</p>	<p>L'objectif ne prend pas en charge le mode de prise de vue sélectionné.</p>	<p>Choisissez un objectif qui prend en charge ce mode ou changez de mode de prise de vue.</p>

Réglages par défaut

*1 : Le réglage par défaut peut être restauré en sélectionnant [Complet] pour [Réinitialiser].

*2 : Le réglage par défaut peut être restauré en sélectionnant [Basique] pour [Réinitialiser].

Touches Fonction/Commande direct/Super commande LV

Fonction	Par défaut	*1	*2	
ISO	AUTO	✓	✓	74
Prise de vue en séquence/retardateur		✓	✓	77
Réglages cibles AF		✓	✓	72
Photographie avec flash		✓	✓	75
Mode AF	S-AF	✓	✓	84
Mode AF	C-AF	✓	✓	125
Rapport hauteur-largeur	4:3	✓	✓	86
		✓	✓	86
(4K)	3840×2160 30 p	—	—	89
(Standard)	1920×1080 Fine 60 p	✓	✓	90
(Ultra-rapide)	1280×720 Ultra-rapide 120 im/s	—	—	89
Mode Vidéo (exposition)	P	✓	—	91

Menu Prise de vue

Onglet	Fonction	Par défaut	*1	*2		
	Réinitialiser	Basique	—	—	118	
	Mode Image	Naturel	✓	✓	81, 119	
	Téléconvertisseur num	Off	✓	✓	119	
	Mesure		✓	✓	95	
	Lumière AF	On	✓	✓	119	
	Stabilisateur	S-IS Active	✓	✓	93	
	Vitess. zoom électr.	Normal	✓	—	120	
		±0,0	✓	✓	92	
	Multi exposition	Nbre d'images	Off	✓	✓	120
		Gain auto	Off	✓	✓	
		Superposition	Off	✓	✓	
	Régl. laps du temps	Off	✓	✓	122	
	Réglages Silence 	Réduc bruit	Off	✓	—	123
			Non autorisé	✓	—	
		Lumière AF	Non autorisé	✓	—	
Mode Flash		Non autorisé	✓	—		
Mode RC	Off	✓	✓	124		

📺 Menu Vidéo

Onglet	Fonction	Par défaut	*1	*2	👉
📺	Vidéo 🎤	On	✓	✓	125
	Niv. enregistrement	±0	✓	—	125
	📺 Mode AF	C-AF	✓	✓	125
	📺 Stabilisateur	M-IS 1	✓	✓	93
	📺 Vitess. zoom électr.	Normal	✓	—	125
	Taux compr. vidéo	30p	✓	—	87, 125
	Débit binaire vidéo	Fine	✓	—	87, 125





























▶ Menu Lecture

Onglet	Fonction		Par défaut	*1	*2	👉
▶	📺	Démarrer	—	—	—	109
		BGM	On	✓	✓	
		Diapositive	Tout	✓	✓	
		Intervalle diaporama	3 sec	✓	—	
		Intervalle vidéo	Court	✓	—	
📺		On	✓	✓	126	
Edit	Sélection image	Édit. données RAW	—	—	—	126
		Éditer JPEG	—			127
		Éditer film	—			128, 129
		🎤	—			113, 127
	Superposition im.	—	—	—	128	
	Demande d'impression	—	—	—	112	
	Annuler protection	—	—	—	129	
	Réinitialiser Partage ordres	—	—	—	111	
	Connexion de l'appareil	—	—	—	143	





⚙️ Menu Personnalisé

Onglet	Fonction		Par défaut	*1	*2	👉
⚙️	AF/MF					
	A	S-AF	mode1	✓	✓	132, 138
		C-AF	mode2			
		MF	mode1			
		Pavé de ciblage AF	Off	✓	✓	132
		📺 Priorité visage	📺	✓	—	73, 132
	Assist MF	Gros plan	Off	✓	—	132,
		Intensification	Off	✓	—	138
	Réinit. objectif	On	✓	✓	132	

Onglet	Fonction		Par défaut	*1	*2		
	Touche Dial						
	B Touche Fonction	Fonction	AEL/AF-L	✓	—	101, 132	
		Fonction	Q	✓	—		
		Fonction	REC	✓	—		
	Fonction			✓	—	132	
	Fonction molette/pavé	P	Molette avant : Molette arrière : Ps	✓	—	132	
		A	Molette avant : Molette arrière : FNo.				
		S	Molette avant : Molette arrière : Obturateur				
		M	Molette avant : FNo. Molette arrière : Obturateur				
	Disp/						
	C1	Réglages		LV-C	✓	—	80, 133
			P/A/S/M	LV-C	✓	—	
			ART	LV-C	✓	—	
			SCN/	LV-C	✓	—	
		/Info Réglage	Info	Image seule, Général	✓	✓	133, 139
LV-Info			Perso1 () , Perso2 (Jauge de niveau)	✓	—		
Réglages			25, Calendrier	✓	—		
Extend. LV		Off	✓	✓	133		
Réduct clignotement		Auto	✓	—	133		
Affichage grille		Off	✓	—	133		
Couleur d'intens.		Rouge	✓	—	133		
C2 			On	✓	✓	133	
	HDMI	Taille de sortie	1080p	✓	—	134, 140	
		Commande HDMI	Off	✓	—		
	Mode USB		Auto	✓	✓	134	
Exp/ISO/BULB							
D1	Réglage exposition		±0	✓	—	134	
	Régl. ISO auto	Valeur maximale	6400	✓	✓	134	
		Par défaut	200	✓	✓		
Filtre bruit		Standard	✓	✓	134		
Réduc bruit		Auto	✓	✓	62, 134		
D2	Timer BULB/TIME		8min	✓	✓	61, 135	
	Live BULB		Off	✓	—	61, 135	
	Live TIME		0,5 sec	✓	—	61, 135	
	Réglages Composite		1 sec	✓	—	63, 135	



Onglet	Fonction	Par défaut	*1	*2			
	 Perso						
		 Flash sync X.	1/250	✓	✓	135, 141	
		 Flash lent	1/60	✓	✓	135, 141	
		 + 	Off	✓	✓	71, 92, 135	
		 +WB	 AUTO	✓	—	135	
	 /WB/Couleur						
		Réglage 	 1  SF,  2  LF,  3  N,  4  N	✓	✓	135, 141	
		WB	Auto	✓	✓	83, 135	
		 AUTO Couleur chaude	On	✓	✓	135	
		Espace couleur	sRGB	✓	✓	99, 135	
	Enregistrement						
		Nom fichier	Réinitialiser	✓	—	136	
		Modifier nom fichier		—	✓	—	136
		Réglages copyright	Infos copyright	Off	✓	—	136
			Nom auteur	—	—	—	
Nom copyright	—		—	—			
EVF							
	Bascule viseur/écran	On	✓	—	137		
	Réglage EVF	Luminosité auto EVF	Off	✓	—	137	
		Réglage EVF	 ±0,  ±0	✓	—		
Fonction 							
	Mappage pixels	—	—	—	137, 163		
	Ajuste réglage	—	✓	—	137		
	Réglages écran tactile	On	✓	—	137		
	Veille	1 min	✓	✓	21, 137		
	Certification	—	—	—	137		

☰ Menu Réglages

Onglet	Fonction	Par défaut	*1	*2		
☰	Configurer carte	—	—	—	131	
		—	—	—	23	
		Anglais	—	—	130, 131	
		Ⓜ ±0, Ⓢ ±0, Natural	✓	—	130	
	Visual image	0,5 sec	✓	—	130	
	Réglages Wi-Fi/Bluetooth	Fonctions sans fil	On	✓	—	150
		Bluetooth	On	✓	—	144
		Veille hors tension	Sélectionner	✓	—	145
		Mot de passe de connexion	—	—	—	150
		Réinitialiser les réglages	—	—	—	149
Firmware	—	—	—	130		

Caractéristiques

■ Appareil photo

Type de produit	
Type de produit	Appareil photo numérique avec système d'objectif interchangeable respectant la norme Micro Four Thirds
Objectif	Objectif numérique M.Zuiko, du système Micro Four Thirds
Monture d'objectif	Monture Micro Four Thirds
Longueur focale équivalente sur un appareil photo avec film 35 mm	Environ deux fois la longueur focale de l'objectif
Appareil de récupération d'image	
Type de produit	Capteur MOS Live 4/3"
Nombre total de pixels	Environ 21,77 millions de pixels
Nombre effectif de pixels	Environ 20,30 millions de pixels
Taille de l'écran	17,4 mm (H) × 13,0 mm (V)
Rapport hauteur-largeur	1,33 (4:3)
Viseur	
Type	Viseur électronique à détection oculaire
Nombre de pixels	Environ 2,36 millions de points
Grossissement	100 %
Anneau oculaire	Environ 19,2 mm (-1 m^{-1})
Vue en direct	
Capteur	Utilise un capteur MOS Live
Grossissement	100 %
Écran	
Type de produit	Écran tactile 3,0" TFT couleur LCD, orientable
Nombre total de pixels	Environ 1,04 millions de points (rapport hauteur-largeur 3:2)
Obturbateur	
Type de produit	Obturbateur focal à rideau informatisé
Vitesse d'obturbation	1/4000 - 60 s, photographie Bulb, photographie Time
Mise au point auto	
Type de produit	AF avec imageur rapide
Points de focalisation	121 points
Sélection du point de focalisation	Auto, Optionnel
Contrôle de l'exposition	
Système de mesure	Système de mesure TTL (mesure imageur) Mesure ESP numérique/Mesure à pondération centrale/Mesure spot
Plage de mesure	EV -2 - 20 (objectif f/2,8, ISO100)
Modes de prise de vue	 : AUTO/ P : Programme EA (changement de programme possible)/ A : Priorité ouverture EA/ S : Priorité obturbateur EA/ M : Manuel/  : Vidéo/ ART : Filtre artistique/ SCN : Scène/ AP : Photo avancée

Sensibilité ISO	LOW, 200 - 25600 (étape 1/3 EV)
Compensation de l'exposition	±5,0 EV (étape 1/3 EV)
Balance des blancs	
Type de produit	Appareil de récupération d'image
Réglage du mode	WB auto/préréglée (6 réglages)/WB personnalisée/WB une touche (l'appareil photo peut stocker jusqu'à 4 réglages)
Enregistrement	
Mémoire	SD, SDHC et SDXC Compatible UHS-II
Système d'enregistrement	Enregistrement numérique, JPEG (DCF2.0), données RAW
Normes applicables	Exif 2.31, Digital Print Order Format (DPOF)
Son avec le format photo	Format d'onde
Vidéo	MPEG-4 AVC/H.264
Audio	Stéréo, PCM 48 kHz
Lecture	
Format d'affichage	Lecture image par image/Lecture macro/Affichage par index/Affichage calendaire
Mouvement	
Mode Mouvement	Prise de vue image par image/en séquence/avec retardateur/silencieuse
Prise de vue séquentielle	Environ jusqu'à 8,7 im/s (☐H) / Environ jusqu'à 15 im/s (▼☐H)
Retardateur	Temps de fonctionnement : 12 s/2 s/Personnalisé
Fonction d'économie d'énergie	Passer en Mode Veille : 1 minute (cette fonction est personnalisable) Quitter : 4 heures
Flash	
Nombre-guide	5,1 (ISO100•m)/7,2 (ISO200•m)
Angle de portée	Couvre l'angle de vue d'un objectif de 14 mm (28 mm au format 35 mm)
Mode de commande du flash	TTL-AUTO (mode pré-flash TTL)/MANUEL
Vitesse de synchronisation	1/250 s ou moins
LAN sans fil	
Norme compatible	IEEE 802.11b/g/n
Bluetooth®	
Norme compatible	Bluetooth Version 4.2 BLE
Connecteur externe	
Connecteur micro USB/Connecteur micro HDMI (type D)	
Alimentation	
Batterie	Batterie ion-lithium ×1
Dimensions/poids	
Dimensions	121,7 mm (L) × 84,6 mm (H) × 49,0 mm (P) (hors éléments qui dépassent)
Poids	Environ 383 g (batterie et carte mémoire comprises)

Environnement d'exploitation	
Température	0 °C - 40 °C (utilisation)/ -20 °C - 60 °C (stockage)
Humidité	30 % - 90 % (utilisation)/10 % - 90 % (stockage)

Les termes HDMI et High-Definition Multimedia Interface ainsi que le logo HDMI sont des marques commerciales ou des marques déposées de HDMI Licensing Administrator, Inc. aux États-Unis et dans d'autres pays.



■ Batterie ion-lithium

N° DE MODÈLE	BLS-50
Type de produit	Batterie ion-lithium rechargeable
Tension nominale	CC 7,2 V
Capacité nominale	1210 mAh
Nombre de chargements et déchargements	Environ 500 fois (dépend des conditions d'utilisation)
Température ambiante	0 °C - 40 °C (chargement)
Dimensions	Environ 35,5 mm (L) × 12,8 mm (H) × 55 mm (P)
Poids	Environ 46 g

■ Adaptateur USB-AC

N° DE MODÈLE	F-5AC-1/F-5AC-2
Puissance nominale en entrée	CA 100 V - 240 V (50/60 Hz)
Puissance nominale en sortie	CC 5 V, 1500 mA
Température ambiante	0 °C - 40 °C (utilisation)/ -20 °C - 60 °C (stockage)

- LES CARACTÉRISTIQUES PEUVENT ÊTRE MODIFIÉES SANS PRÉAVIS NI OBLIGATION DE LA PART DU FABRICANT.
- Consultez notre site Web pour connaître les caractéristiques les plus récentes.

CONSIGNES DE SÉCURITÉ



ATTENTION

RISQUE DE CHOC
ÉLECTRIQUE
NE PAS OUVRIR



ATTENTION : AFIN DE RÉDUIRE LE RISQUE DE CHOC ÉLECTRIQUE, NE PAS RETIRER LE COUVERCLE (OU LA FAÇADE ARRIÈRE). NE CONTIENT AUCUNE PIÈCE RÉPARABLE PAR L'UTILISATEUR. CONFIER LA RÉPARATION AU PERSONNEL DE SERVICE OLYMPUS QUALIFIÉ.



La présence d'un point d'exclamation inclus dans un triangle vous avertit que des instructions d'utilisation et de maintenance importantes figurent dans la documentation fournie avec le produit.



AVERTISSEMENT

Si le produit est utilisé sans respecter les informations données sous ce symbole, il existe un risque de blessures, voire de décès.



ATTENTION

Si le produit est utilisé sans respecter les informations données sous ce symbole, il existe un risque de blessures.



AVIS

Si le produit est utilisé sans respecter les informations données sous ce symbole, il existe un risque de dommages sur l'équipement.

AVERTISSEMENT !

POUR ÉVITER LE RISQUE D'INCENDIE OU DE CHOC ÉLECTRIQUE, NE JAMAIS DÉMONTER, EXPOSER LE PRODUIT À L'EAU NI L'UTILISER DANS UN ENVIRONNEMENT À FORT TAUX D'HUMIDITÉ.

Consignes générales

Lisez toutes les instructions — Avant d'utiliser le produit, lisez toutes les instructions d'utilisation. Conservez tous les manuels et documents pour pouvoir vous y référer ultérieurement.

Source d'alimentation — Connectez le produit à une source d'alimentation strictement conforme à celle indiquée sur l'étiquette du produit.

Objets étrangers — Pour éviter de provoquer des blessures personnelles, n'insérez jamais d'objet métallique dans le produit.

Nettoyage — Débranchez toujours le produit de la prise murale avant de le nettoyer. Utilisez uniquement un chiffon humide pour le nettoyage. N'utilisez jamais aucun type de nettoyant liquide ou en aérosol, ni aucun type de solvant organique pour nettoyer le produit.

Chaleur — N'utilisez jamais ni ne stockez le produit à proximité d'une source de chaleur telle qu'un radiateur, une bouche de chaleur, un poêle, ni aucun type d'équipement ou d'appareil générant de la chaleur, y compris les amplificateurs stéréophoniques.

Accessoires — Pour votre sécurité et afin de ne pas endommager le produit, utilisez uniquement les accessoires recommandés par Olympus.

Emplacement — Afin d'éviter d'endommager le produit, fixez-le en toute sécurité sur un trépied ou support stable.

⚠ AVERTISSEMENT

- **N'utilisez pas l'appareil photo à proximité de gaz inflammables ou explosifs.**
- **Laissez vos yeux se reposer de temps en temps lorsque vous utilisez le viseur.**
Si vous ne respectez pas cette précaution, une fatigue oculaire, des nausées ou des sensations similaires au mal des transports peuvent survenir. La longueur et la fréquence du repos nécessaire varient en fonction de chaque individu ; jugez vous-même. Si vous vous sentez fatigué ou nauséux, évitez d'utiliser le viseur et consultez éventuellement un médecin.
- **N'utilisez pas le flash et la lampe LED (y compris la lumière AF) sur les personnes (nourrissons, enfants en bas âge, etc.) se trouvant proches de l'appareil.**

- Vous devez vous tenir à au moins 1 m (3 pi) des visages de vos sujets. Un déclenchement du flash trop près des yeux des sujets risque de provoquer une perte momentanée de la vue.
- **Ne regardez pas la lumière du soleil ni aucune lumière forte à travers l'appareil photo.**
- **Tenez les enfants en bas âge et les nourrissons à l'écart de l'appareil photo.**
 - Utilisez toujours l'appareil photo et rangez-le hors de portée des enfants en bas âge et nourrissons afin d'empêcher les situations de danger suivantes pouvant provoquer des blessures graves :
 - Entortillement dans la sangle de l'appareil photo, entraînant l'étranglement.
 - Ingestion accidentelle de la batterie, de cartes ou d'autres pièces de petite taille.
 - Déclenchement accidentel du flash dans les yeux de l'enfant l'ayant déclenché ou d'un autre enfant.
 - Blessure accidentelle provoquée par les pièces mobiles de l'appareil photo.
- **Si vous trouvez que l'adaptateur USB-AC est extrêmement chaud ou en cas d'odeurs, de bruits ou de fumées inhabituelles s'en échappant, débranchez immédiatement la prise d'alimentation de la prise murale et arrêtez de l'utiliser. Contactez ensuite un distributeur agréé ou le centre de service.**
- **Arrêtez immédiatement d'utiliser l'appareil photo en cas d'odeurs, de bruits ou de fumées inhabituelles s'en échappant.**
 - Ne retirez jamais la batterie à mains nues car vous risquez de provoquer un incendie ou de vous brûler les mains.
- Ne tenez jamais l'appareil photo et ne l'utilisez pas avec les mains mouillées. Cela pourrait provoquer une surchauffe, une explosion, une brûlure, un choc électrique ou des dysfonctionnements.
- **Ne laissez pas l'appareil photo dans un lieu où il risque d'être soumis à des températures extrêmement élevées.**
 - Cela pourrait détériorer les pièces et, dans certains cas, provoquer l'ignition de l'appareil photo. N'utilisez pas le chargeur ou l'adaptateur USB-AC lorsqu'il est recouvert (d'une couverture par ex.). Cela risque d'entraîner une surchauffe, pouvant provoquer un incendie.
- **Manipulez l'appareil photo avec précaution afin d'éviter toute brûlure liée aux basses températures.**
- Lorsque l'appareil photo contient des pièces métalliques, une surchauffe peut provoquer une brûlure à basse température. Prenez les précautions suivantes :
 - Lorsqu'il est utilisé pendant une longue durée, l'appareil photo devient chaud. Si vous tenez l'appareil photo alors qu'il est dans cet état, vous risquez de subir une brûlure à basse température.
 - Dans les lieux soumis à des températures extrêmement basses, la température du corps de l'appareil photo peut être inférieure à la température ambiante. Si possible, portez des gants lorsque vous manipulez l'appareil photo dans des conditions de basse température.
- En vue de protéger la technologie haute précision incluse dans le produit, ne laissez jamais l'appareil photo dans les lieux répertoriés ci-après, que ce soit pour son utilisation ou son stockage :
 - Lieux dans lesquels les températures et/ou l'humidité sont élevées ou subissent des variations extrêmes. Lumière directe du soleil, plage, voiture fermée ou à proximité d'autres sources de chaleur (poêle, radiateur, etc.) ou d'humidificateurs.
 - Environnements sableux ou poussiéreux.
 - À proximité d'éléments inflammables ou explosifs.
 - Lieux humides, comme les salles de bain ou sous la pluie.
 - Lieux sujets à de fortes vibrations.
- L'appareil photo utilise une batterie ion-lithium spécifiée par Olympus. Chargez la batterie en utilisant le chargeur ou l'adaptateur USB-AC indiqué. N'utilisez aucun autre adaptateur USB-AC ou chargeur.
- N'incinerez ou ne chauffez jamais la batterie dans un micro-onde, sur des plaques chauffantes ou dans des appareils sous pression, etc.
- Ne laissez jamais l'appareil photo sur ou à proximité d'appareils électromagnétiques. Cela pourrait provoquer une surchauffe, des brûlures ou une explosion.
- Ne connectez pas les bornes à des objets métalliques.
- Prenez garde lorsque vous transportez ou stockez la batterie afin qu'elle n'entre pas en contact avec des objets métalliques comme des bijoux, broches, attaches, clés, etc. Le court-circuit provoqué pourrait entraîner une surchauffe, une explosion ou des brûlures, dommageables pour vous.

- Afin d'éviter les fuites de la batterie ou tout dommage sur ses bornes, suivez scrupuleusement toutes les instructions relatives à l'utilisation de la batterie. Ne tentez jamais de démonter la batterie ni de la modifier d'aucune façon, de la souder, etc.
- Si vous recevez du liquide de batterie dans les yeux, rincez immédiatement à l'eau claire et froide, sous le jet du robinet, et consultez immédiatement un médecin.
- Si vous ne parvenez pas à retirer la batterie de l'appareil photo, contactez un distributeur agréé ou un centre de services. Ne tentez pas de retirer la batterie en forçant. Tout dommage provoqué sur la partie externe de la batterie (griffures, etc.) peut entraîner de la chaleur ou une explosion.
- Stockez toujours la batterie hors de portée des enfants en bas âge et des animaux. En cas d'ingestion accidentelle de la batterie, consultez immédiatement un médecin.
- Afin d'éviter que la batterie ne fuie, ne surchauffe ou ne provoque un incendie ou une explosion, utilisez uniquement la batterie recommandée pour être utilisée avec ce produit.
- Si la batterie rechargeable n'a pas été rechargée après la durée indiquée, arrêtez le chargement et ne l'utilisez pas.
- N'utilisez pas une batterie comportant des griffures ou des dommages sur son boîtier, et ne griffez pas la batterie.
- Ne soumettez jamais la batterie à des chocs importants ni à des vibrations continues en la faisant tomber ou en la choquant. Cela pourrait provoquer une explosion, une surchauffe ou des brûlures.
- Lorsqu'une batterie fuit, a une odeur inhabituelle, est décolorée ou déformée, ou devient anormale d'une quelconque manière pendant son utilisation, arrêtez immédiatement d'utiliser l'appareil photo et tenez-le éloigné du feu.
- Si du liquide de batterie coule sur vos vêtements ou votre peau, retirez les vêtements et rincez immédiatement la zone affectée à l'eau propre et froide sous le jet du robinet. Si le liquide vous brûle, consultez immédiatement un médecin.
- N'utilisez jamais de batterie ion-lithium dans un environnement aux températures faibles. Cela pourrait provoquer une génération de chaleur, une ignition ou une explosion.
- La batterie ion-lithium Olympus est destinée à être utilisée uniquement avec l'appareil photo numérique Olympus. N'utilisez pas la batterie dans d'autres appareils.

- **Ne laissez pas les enfants ou animaux manipuler ou transporter la batterie (empêchez les comportements dangereux consistant à la lécher, mettre en bouche ou mâcher).**

Utilisez uniquement la batterie rechargeable ainsi que le chargeur de batterie et l'adaptateur USB-AC dédiés

Nous vous recommandons fortement d'utiliser uniquement les batterie rechargeable, chargeur de batterie et adaptateur USB-AC Olympus authentiques dédiés avec l'appareil photo. L'utilisation d'une batterie rechargeable, d'un chargeur de batterie et/ou d'un adaptateur USB-AC non authentique pourrait causer un incendie ou des blessures personnelles suite à une fuite, une production de chaleur, une ignition ou une détérioration de la batterie. Olympus n'assume aucune responsabilité en cas d'accidents ou de dommage découlant de l'utilisation d'une batterie, d'un chargeur de batterie et/ou d'un adaptateur USB-AC n'étant pas des accessoires Olympus authentiques.

ATTENTION

- **Ne couvrez pas le flash avec la main lorsqu'il se déclenche.**
- L'adaptateur USB-AC F-5AC fourni est destiné à être utilisé uniquement avec cet appareil photo. Les autres appareils photo ne peuvent pas être chargés avec cet adaptateur USB-AC.
- Ne connectez pas l'adaptateur USB-AC F-5AC inclus à un autre appareil que cet appareil photo.
- Ne stockez jamais la batterie dans un lieu exposé à la lumière directe du soleil, ou soumis à des températures élevées dans un véhicule exposé à la chaleur, à proximité d'une source de chaleur, etc.
- Maintenez en permanence la batterie au sec.
- La batterie peut chauffer après une utilisation prolongée. Afin d'éviter des brûlures mineures, ne la retirez pas immédiatement après avoir utilisé l'appareil photo.
- L'appareil photo utilise une batterie ion-lithium Olympus. Utilisez la batterie authentique indiquée. Il existe un risque d'explosion lorsque la batterie est remplacée par un type de batterie inadéquat.
- Veuillez recycler les batteries afin de contribuer à préserver les ressources de notre planète. Lorsque vous mettez au rebut une batterie, veillez à couvrir ses bornes et à respecter strictement les lois et réglementations locales.

AVIS

- **N'utilisez pas et ne stockez pas l'appareil photo dans un lieu poussiéreux ou humide.**

- **Utilisez les cartes mémoire SD/SDHC/SDXC uniquement. N'utilisez jamais les autres types de cartes.**

Si vous insérez un autre type de carte dans l'appareil photo par accident, contactez un distributeur agréé ou un centre de services. Ne tentez pas de retirer la carte en forçant.

- Sauvegardez régulièrement les données importantes sur un ordinateur ou tout autre dispositif de stockage pour éviter les pertes accidentelles.
- OLYMPUS ne peut en aucun cas être tenue responsable des pertes de données associées à cet appareil.
- Faites attention à la sangle lorsque vous transportez l'appareil photo. Celle-ci peut facilement s'accrocher à des objets isolés et provoquer des dommages conséquents.
- Avant de transporter l'appareil photo, retirez le trépied ou tout autre accessoire non distribué par OLYMPUS.
- Ne laissez jamais tomber l'appareil photo et ne le soumettez à aucun choc ou vibrations importants.
- Lorsque vous fixez l'appareil photo sur un trépied ou que vous l'en retirez, tournez la vis du trépied, pas l'appareil photo.
- Ne touchez pas les contacts électriques de l'appareil photo.
- Ne laissez pas l'appareil photo dans une position directement pointée vers le soleil. Cela pourrait endommager l'objectif ou le rideau de l'obturateur, déformer les couleurs, créer une image embrouillée sur l'appareil de récupération d'image, et provoquer un incendie.
- Ne laissez pas le viseur exposé à une forte source lumineuse ou à la lumière directe du soleil. La chaleur pourrait endommager le viseur.
- Ne poussez ou ne tirez pas de manière importante sur l'objectif.
- Veillez à essuyer les gouttes d'eau ou autres traces d'humidité présentes sur le produit avant de remplacer la batterie ou d'ouvrir ou fermer les couvercles.
- Avant de stocker l'appareil photo pendant une longue durée, retirez la batterie. Choisissez un endroit frais et sec pour le stockage afin de prévenir la formation de condensation ou de moisissure à l'intérieur de l'appareil photo. Après stockage, testez l'appareil photo en l'allumant et en appuyant sur le déclencheur pour vérifier qu'il fonctionne normalement.

- L'appareil photo peut dysfonctionner lorsqu'il est utilisé dans un lieu soumis à un champ magnétique/électromagnétique, des ondes radio ou une tension élevée, par exemple à proximité d'un téléviseur, d'un micro-ondes, d'un jeu vidéo, de haut-parleurs, d'une grande unité moniteur, d'une tour TV/radio ou de tours d'émission. Dans ce cas, éteignez l'appareil photo puis rallumez-le avant de continuer à l'utiliser.
- Respectez toujours les restrictions relatives à l'environnement de fonctionnement décrites dans le manuel de l'appareil photo.
- Insérez la batterie avec précaution en suivant les indications du mode d'emploi.
- Avant de l'insérer, inspectez toujours la batterie avec attention à la recherche d'une fuite, décoloration, déformation ou de toute autre anomalie.
- Retirez toujours la batterie de l'appareil photo avant de le stocker pendant une longue durée.
- Lorsque vous stockez la batterie pendant une longue durée, sélectionnez un lieu de stockage frais.
- Pour l'adaptateur USB-AC à brancher : Connectez l'adaptateur USB-AC F-5AC à brancher correctement en l'insérant à la verticale dans la prise murale.
- La consommation énergétique de l'appareil photo varie en fonction des fonctions utilisées.
- Dans les conditions décrites ci-après, l'énergie est consommée en continu et la batterie se vide rapidement.
 - Le zoom est utilisé de manière répétée.
 - Le bouton du déclencheur est enfoncé à mi-course en mode de prise de vue, ce qui active la mise au point automatique.
 - Une image reste affichée sur l'écran pendant une durée prolongée.
- L'utilisation d'une batterie vide peut entraîner l'arrêt de l'appareil photo sans que l'avertissement de batterie faible ne puisse s'afficher.
- Si les bornes de la batterie comportent de l'humidité ou de la graisse, les contacts de l'appareil photo risquent de ne pas fonctionner. Essuyez la batterie avec un chiffon sec avant de l'utiliser.
- Chargez toujours la batterie avant de l'utiliser pour la première fois ou lorsqu'elle n'a pas été utilisée pendant une longue période.
- Lorsque vous utilisez l'appareil photo sur batterie alors que les températures sont basses, essayez de garder l'appareil photo et la batterie de recharge au chaud. Une batterie s'étant vidée en raison de basses températures peut être restaurée après avoir été réchauffée à température ambiante.

- Avant d'effectuer un long voyage, et notamment avant de voyager à l'étranger, achetez une batterie de recharge. Il pourrait être difficile de trouver la batterie recommandée lors de votre voyage.

Utilisation des fonctions LAN/Bluetooth®

- **Éteignez l'appareil photo lorsque vous vous trouvez dans un hôpital ou un autre lieu dans lequel des équipements médicaux sont présents.**

Les ondes radio provenant de l'appareil photo sont susceptibles d'avoir un effet indésirable sur les équipements médicaux, pouvant provoquer un dysfonctionnement à l'origine d'un accident. Veuillez désactiver les fonctions sans fil LAN/Bluetooth® à proximité des équipements médicaux (P. 150).

- **Éteignez l'appareil photo lorsque vous vous trouvez à bord d'un avion.**

L'utilisation des appareils sans fil à bord pourrait entraver le fonctionnement sans danger de l'avion. Veuillez désactiver les fonctions sans fil LAN/Bluetooth® à bord d'un avion (P. 150).

Écran

- Ne poussez pas sur l'écran en forçant ; l'image pourrait devenir floue, ce qui provoquerait un échec du mode de lecture ou risque d'endommager l'écran.
- Une bande lumineuse peut apparaître sur le haut/bas de l'écran, mais il ne s'agit pas d'un dysfonctionnement.
- Lorsqu'un sujet est vu en diagonale dans l'appareil photo, les contours peuvent sembler zigzaguer à l'écran. Il ne s'agit pas d'un dysfonctionnement ; cela sera moins visible dans le mode de lecture.
- Dans les lieux soumis à des températures basses, l'écran peut mettre longtemps à s'allumer ou sa couleur peut changer temporairement.

Lorsque vous utilisez l'appareil photo dans des lieux extrêmement froids, il est préférable de le placer occasionnellement dans un lieu chaud. L'écran ayant pu avoir des performances décevantes en raison de faibles températures récupérera ses capacités une fois remis dans des conditions normales de température.

- L'écran de ce produit a été fabriqué avec une précision haute qualité mais il est possible qu'un pixel bloqué ou mort soit présent sur l'écran. Ces pixels n'ont aucune influence sur l'image enregistrée. En raison des caractéristiques, il se peut également que la couleur ou la luminosité ne soit pas homogène dans tous les angles de vue, mais cela est dû à la structure de l'écran. Il ne s'agit pas d'un dysfonctionnement.

Mentions légales ou autres avis

- Olympus ne garantit en aucun cas les dommages ou bénéfices attendus en utilisant cette unité dans le respect de la loi, ou les requêtes émanant d'un tiers, provoqués par une utilisation inadéquate du produit.
- Olympus ne garantit en aucun cas les dommages ou bénéfices attendus en utilisant cette unité dans le respect de la loi, provoqués par l'effacement de données d'image.

Exclusion de garantie

- Olympus ne garantit en aucun cas, de manière expresse comme implicite, le contenu des présents supports écrits ou du logiciel, et ne peut en aucun cas être tenue responsable d'une garantie implicite de qualité marchande ou de convenance pour un usage particulier ni d'aucun dommage consécutif, accidentel ou indirect (y compris les dommages pour perte de bénéfices, interruption d'activité et perte d'informations commerciales) découlant de l'utilisation ou de l'inaptitude à utiliser les supports écrits ou le logiciel ou équipement. Certains pays n'autorisent pas d'exclusion de garantie ni de limitation de responsabilité pour les dommages consécutifs ou accidentels ni de limitation de la garantie tacite ; les limitations précédentes peuvent donc ne pas s'appliquer dans votre cas.
- Olympus se réserve tous les droits relatifs à ce manuel.

Avertissement

La photographie ou l'utilisation interdite d'objets protégés par un droit d'auteur est susceptible de violer les lois en vigueur sur le droit d'auteur. Olympus n'assume aucune responsabilité en matière de photographie, d'utilisation interdite ou d'autres actes en violation des droits des titulaires de droits d'auteur.

Avis de droit d'auteur

Tous droits réservés. Aucune partie de ce document écrit ou de ce logiciel ne peut être reproduite ou utilisée sous quelque forme que ce soit ou par un moyen électronique ou mécanique, y compris la photocopie et l'enregistrement ou l'utilisation d'un type de système de stockage et de récupération d'informations, sans avoir obtenu l'autorisation écrite préalable d'Olympus. Il n'existe aucune responsabilité pour l'utilisation des informations présentes dans ces supports écrits ou dans le logiciel, ou pour les dommages découlant de l'utilisation des informations contenues dans ces supports. Olympus se réserve le droit de modifier les caractéristiques et le contenu de cette publication ou du logiciel sans aucune obligation de préavis.

Marques commerciales

- Microsoft et Windows sont des marques commerciales de Microsoft Corporation.
- Le logo SDXC est une marque commerciale de SD-3C, LLC.
- Le logo Apical est une marque déposée d'Apical Limited.
- Micro Four Thirds, Four Thirds, et les logos Micro Four Thirds et Four Thirds sont des marques commerciales ou des marques déposées d'OLYMPUS CORPORATION au Japon, aux États-Unis, dans les pays de l'Union européenne et dans d'autres pays.
- Wi-Fi est une marque déposée de Wi-Fi Alliance.



- Le logo Wi-Fi CERTIFIED est une marque de certification de Wi-Fi Alliance.
- Les logos et la marque du mot **Bluetooth**[®] sont des marques commerciales enregistrées appartenant à Bluetooth SIG, Inc. et toute utilisation de ces marques par OLYMPUS CORPORATION doit s'effectuer sous licence.
- Les normes de systèmes de fichiers pour appareil photo mentionnées dans ce manuel sont les normes « Design Rule for Camera File System/DCF » stipulées par la Japan Electronics and Information Technology Industries Association (JEITA, association de commerce japonaise pour l'électronique et les technologies de l'information et de la communication).
- Tous les autres noms d'entreprise et de produits sont des marques commerciales et/ou des marques déposées de leurs propriétaires respectifs.



































THIS PRODUCT IS LICENSED UNDER THE AVC PATENT PORTFOLIO LICENSE FOR THE PERSONAL AND NONCOMMERCIAL USE OF A CONSUMER TO (i) ENCODE VIDEO IN COMPLIANCE WITH THE AVC STANDARD ("AVC VIDEO") AND/OR (ii) DECODE AVC VIDEO THAT WAS ENCODED BY A CONSUMER ENGAGED IN A PERSONAL AND NON-COMMERCIAL ACTIVITY AND/OR WAS OBTAINED FROM A VIDEO PROVIDER LICENSED TO PROVIDE AVC VIDEO. NO LICENSE IS GRANTED OR SHALL BE IMPLIED FOR ANY OTHER USE. ADDITIONAL INFORMATION MAY BE OBTAINED FROM MPEG LA, L.L.C. RENDEZ-VOUS SUR [HTTP://WWW.MPEGLA.COM](http://www.mpegla.com)

Le logiciel de l'appareil photo peut inclure des logiciels tiers. Tous les logiciels tiers sont soumis aux modalités et conditions, imposées par les propriétaires ou concédants de licence du logiciel correspondant, selon lesquelles le logiciel vous est fourni.

Ces modalités ainsi que les avis de logiciel tiers, le cas échéant, sont indiqués dans le fichier PDF de l'avis relatif au logiciel, consultable à l'adresse <http://www.olympus.co.jp/en/support/imsj/digicamera/download/notice/notice.cfm>

Index

Symboles

 (bip sonore).....	133
 Flash lent.....	135, 141
 +WB.....	135
 Flash sync X.....	135, 141
 Mode RC.....	158
 (Mode protégé).....	110
 (Régler la luminosité de l'écran).....	130
 (Affichage par index).....	115, 139
Mode  (mode d'exposition vidéo).....	91
 (Coupure).....	127
 /Info Réglage.....	133, 139
 + 	135
 /🔄.....	77
 (Affichage par index/Affichage calendaire).....	108
 (langue).....	130
 (balance des blancs en une touche).....	84, 102
 (Effacer image par image).....	110
 (Priorité Visage AF).....	73
Conserver les couleurs chaudes 	135
 (Prévisu.).....	102
 (Séquence L).....	77
 (Séquence H).....	77
 Info.....	133
 Réglages.....	133
 Réglages.....	133
 UP.....	75, 158
 Bouton (raccourci).....	33
 Bouton (Vidéo).....	65, 101, 132
 (Sélection d'image).....	111
 (Lecture macro).....	108
 (rotation de l'image).....	126

A

A (Mode Priorité ouverture).....	56
Accessoires.....	159
Activation MM.....	156
AdobeRGB.....	99

AEL/AFL.....	138
AF continu.....	84
Affichage calendaire.....	108, 115, 139
Affichage de l'histogramme.....	28
Affichage des informations.....	26
Lecture.....	105
Affichage grille.....	133
Affichage par index.....	108, 115, 139
AF simple.....	84
AF sur cadre de zoom.....	103
Ajuste réglage.....	137
Annuler protection.....	129
ART (Filtre artistique).....	50
Assist MF.....	132, 138
Auto portraits.....	69

B

Balance des blancs.....	83
Balance des blancs en une touche ().....	84, 102
Bascule viseur/écran.....	137
Bip sonore.....	133
Bluetooth®.....	142
Bouton Fn.....	101
Bouton INFO	28, 106, 117
Bulb.....	61
BULB.....	61

C

Cadrage de mise au point.....	49
Cadrage EA.....	48
C-AF (AF continu).....	84
C-AF+TR (Suivi AF).....	85
Capturer images vidéo.....	128
Carte.....	15, 154
Carte SD.....	154
Formatage de la carte.....	131
Certification.....	137
Changement du programme (Ps).....	55
Chargement de la batterie.....	17
Choix cadrage.....	86
Commande d'intensité du flash.....	92

Commande direct	79	Firmware.....	130
Compensation de la balance des blancs	94	Flash.....	75
Compensation de l'exposition.....	71	Flash sans fil commandé à distance	158
Compens. trap.....	47	Fonction molette/pavé	132
Ordinateur.....	151	Format	131
Configurer carte.....	131	Format de fichier.....	154
Connexion		H	
Ordinateur	151	HDMI	134, 140
Smartphone	142	HDR.....	44
Contraste	96	Heure.....	61
Couleur d'intens.....	133	I	
Couleur monochrome	98	Image RAW	86
Couleur partielle	53	Informations géographiques.....	149
Coupeure vidéo	129	Installation	152
Cran de mise au point manuelle (Activation MM)	156	Intensification.....	102, 138
Créateur couleur.....	82	J	
D		Jauge de niveau	28
Débit binaire vidéo.....	87, 125	Journal GPS	149
Données Exif	136	L	
DPOF.....	112	Lecture	
E		Image fixe	107
Edit	126	Vidéo.....	107, 110
Édit. données RAW	126	Lecture macro.....	108
Effacer		Live BULB.....	61, 135
Image par image.....	110	Live TIME	61
Images sélectionnées	111	LIVE TIME	42, 61
Toutes les images	131	Logiciel PC	152
Effet (i-Enhance).....	98	Lumière AF	30, 119
Enregistrement audio		Luminosité	97
Image fixe	113	LV-Info	133, 139
Enregistrement de l'utilisateur	2	M	
Espace couleur.....	99, 135	M (mode Manuel).....	60
Exposition longue durée (BULB/LIVE TIME)	61	Mappage pixels	137, 163
Extend. LV	133	Menu.....	117, 169
F		Menu Lecture.....	126, 170
Film instantané	52	Menu Personnalisé.....	132, 170
Filtre bruit.....	134	Menu Prise de vue.....	118, 169
Filtre couleur.....	97	Menu Prise de vue 1	118
Filtre HDR.....	38	Menu Prise de vue 2	118

Menu Réglages	130, 173
Menu Vidéo	125, 170
Mesure.....	95
MF (Mise au point manuelle).....	84
MF (Touche Fonction).....	102
Mise au point manuelle.....	84
Mode AF	84
Vidéo.....	125
Mode AP	40
Mode AUTO (AUTO).....	34
Mode de mise au point.....	84
Mode d'exposition vidéo	91
Mode Image.....	81, 119
Mode Photo avancée.....	40
Mode protégé	110
Mode RC (⚡ Mode RC).....	158
Modes de prise de vue	29
Mode USB	134
Mode Vidéo	67
Modifier nom fichier	136
Molette de réglage dioptrique.....	25
Molette de sélection du mode.....	29
Multi exposition.....	43, 120

N

Netteté.....	95
Niveau de la batterie.....	21
Niv. enregistrement.....	125
Nombre de photos pouvant être stocké.....	154
Nom fichier	136

O

Objectifs interchangeables	155
OI.Palette.....	142
OI.Share	142
OI.Track.....	142
Olympus Workspace	2, 152
Opérations sur l'écran tactile.....	32, 115

P

P (mode Programme)	54
Panorama.....	46, 114
Paramètre de Date/Heure (🕒).....	22
Paramètre de langue (🌐).....	130

Partage ordres.....	111
Pavé de ciblage AF.....	132
Photographie avec flash radio- commandé.....	157
Photographie Composite en direct.....	41, 63
Pivoter	108
Prévisu. (📷).....	102
Priorité Regard AF	73
Priorité Visage AF	73
Prise de vue à distance	148
Prise de vue par intervalles	122
Prise de vue séquentielle	77
Ps (Changement du programme).....	55

Q

Qualité d'image	
Image fixe (📷 ⬅️±).....	86
Vidéo (📹 ⬅️±).....	87

R

Rapport hauteur-largeur	86
Réduc bruit	134
Réduct clignotement.....	133
Réglage du volume.....	110
Réglage EVF	137
Réglage exposition	134
Réglage fin	53
Réglages	133
Réglages cibles AF.....	72
Réglages Composite	135
Réglages copyright.....	136
Réglages de qualité d'image	
Image fixe	86, 135, 154
Image fixe (Régl ⬅️±).....	141
Vidéo.....	87
Réglages écran tactile.....	137
Réglages Silence [♥].....	123
Réglages Wi-Fi/Bluetooth	130, 144, 145, 149, 150
Régler la luminosité de l'écran	130
Régl. ISO auto.....	134
Réinitialiser.....	118
Réinit. objectif.....	132
Retardateur.....	77

S

S (mode Priorité obturateur)	58
S-AF (AF simple)	84
S-AF+MF (AF simple et mise au point manuelle)	85
Saturation	96
SCN (Scène)	36
Sens de la bague MF	84
Sensibilité ISO	74
Silence [♥]	38, 45, 78
sRGB	99
Stabilisateur	93
Vidéo	125
Stockage	151
Suivi AF	85
Super AF de spot	103
Super panneau de commande LV	80
Superposition im.	128

T

Taille de fichier	154
Taille image	141, 154
Image fixe	135, 141, 154
Vidéo	87
Taux compr. vidéo	87, 125
Taux de compression	86, 141, 154
Téléconvertisseur num	71, 119
Temps enregist vidéo	122
Timer BULB/TIME	135
Touche Fonction	101
Traînées lumineuses	37
Traitement sans blanchiment	52
Transfert d'images sur smartphone ...	147
TV	140

U

Unités de flash externes	157
--------------------------------	-----

V

Veille	21, 137
Vérif haute lum&ombre	100
Verrou EA	102, 132, 138
Vidéo	65
Vidéo 📹	125

Vidéo au ralenti	68
Visual image	130
Vitess. zoom électr.	
Image fixe	120
Vidéo	125

W

WB	135
----------	-----

Z

Zone AF	72
---------------	----

date de publication
06.2020.

OLYMPUS

OLYMPUS AMERICA INC.

3500 Corporate Parkway, P.O. Box 610, Center Valley, PA 18034-0610, États-Unis
Tel. 484-896-5000

Support technique (États-Unis / Canada)

Aide en ligne 24/24h, 7/7 jours : <http://www.olympusamerica.com/support>
Ligne téléphonique de support : Tél. 1-800-260-1625 (appel gratuit)

Notre support technique téléphonique est ouvert de 9 à 21 heures (du lundi au vendredi) ET
<http://olympusamerica.com/contactus>

Les mises à jour du logiciel Olympus sont disponibles à l'adresse suivante :
<http://www.olympusamerica.com/digital>

OLYMPUS EUROPA SE & CO. KG

Locaux : Consumer Product Division
Wendenstrasse 14-18, 20097 Hamburg, Allemagne
Tél. : +49 40-23 77 3-0 / Fax : +49 40-23 07 61

Livraisons de marchandises : Modul H, Willi-Bleicher Str. 36, 52353 Düren, Allemagne
Adresse postale : Postfach 10 49 08, 20034 Hamburg, Allemagne

Support technique européen :

Visitez notre site à l'adresse <http://www.olympus-europa.com>

ou appelez le NUMÉRO D'APPEL GRATUIT * : **00800 - 67 10 83 00**

pour l'Autriche, la Belgique, le Danemark, la Finlande, la France, l'Allemagne,
le Luxembourg, les Pays-Bas, la Norvège, la Pologne, le Portugal, l'Espagne,
la Suède, la Suisse, le Royaume-Uni

810-800 67 10 83 00 pour la Russie

800 167 777 pour la République tchèque

* Veuillez noter que plusieurs fournisseurs de services de téléphonie n'autorisent pas
l'accès aux numéros 00800 ou requièrent un préfixe supplémentaire. Des frais
additionnels peuvent s'appliquer. Pour obtenir plus de détails, nous vous invitons à
contacter votre fournisseur de services.

Pour tous les pays européens non mentionnés ou si vous ne pouvez pas obtenir
la communication avec le numéro ci-dessus, appelez l'un des numéros suivants

NUMÉROS D'APPEL PAYANTS : **+49 40 - 237 73 899**