

FUJIFILM

BL00004844-304 **FR**

DIGITAL CAMERA

X-A3

Manuel du propriétaire

Nous vous remercions d'avoir acheté ce produit. Ce manuel décrit comment utiliser votre appareil photo numérique FUJIFILM X-A3. Veuillez le lire attentivement et à bien le comprendre avant d'utiliser votre appareil photo.

■ **Site Internet sur ce produit :**

<http://fujifilm-x.com/x-a3/>

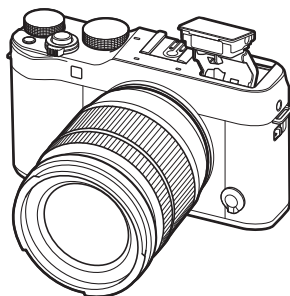

■ **Des informations supplémentaires sont disponibles dans les manuels en ligne téléchargeables depuis :**

<http://fujifilm-dsc.com/manuals/>



Avant de commencer

Premières étapes

Techniques de base de
photographie et de lecture

Techniques de base d'enregist-
rement vidéo et de lecture

La touche Q (menu rapide)
La touche Fn (fonction)

Techniques avancées de
photographie et de lecture

Menus

Raccordements

Remarques techniques

Détection des pannes

Annexe

Pour votre sécurité



Lisez attentivement ces remarques avant toute utilisation

Consignes de sécurité



- Veillez à utiliser correctement votre appareil photo. Pour cela, lisez attentivement les consignes de sécurité suivantes ainsi que le *Manuel du propriétaire* avant de l'utiliser.
- Après avoir lu ces consignes de sécurité, rangez-les dans un endroit sûr.

À propos des icônes



Les icônes illustrées ci-dessous sont utilisées dans ce document pour indiquer le degré de gravité des blessures ou dommages qui peuvent se produire si vous n'observez pas les informations indiquées par l'icône et donc utilisez ce produit de manière incorrecte.

	AVERTISSEMENT Cette icône indique que le fait de ne pas observer les informations mentionnées peut entraîner la mort ou des blessures graves.
	ATTENTION Cette icône indique que le fait de ne pas observer les informations mentionnées peut entraîner des blessures ou endommager le matériel.

Les icônes illustrées ci-dessous sont utilisées pour indiquer la nature des instructions que vous devez observer.

	Les icônes triangulaires vous indiquent que ces informations nécessitent votre attention (« Important »)
	Les icônes circulaires barrées en diagonale vous informent que l'action indiquée est interdite (« Interdit »)
	Les cercles pleins qui contiennent un point d'exclamation vous informent que l'action doit être réalisée (« Requis »).

Les symboles indiqués sur le produit (y compris les accessoires) ont la signification suivante :

	CA
	CC
	Matériel de classe II (le produit bénéficie d'une double isolation).

AVERTISSEMENT



Débranchez de la prise murale

En cas de problème, éteignez l'appareil photo, retirez la batterie, déconnectez et débranchez l'adaptateur secteur. Si vous continuez à utiliser l'appareil photo lorsqu'il dégage de la fumée, une odeur inhabituelle ou dans d'autres conditions anormales, cela peut provoquer un incendie ou une décharge électrique. Prenez contact avec votre revendeur FUJIFILM.

AVERTISSEMENT



Ne laissez pas de l'eau ou des objets pénétrer dans l'appareil photo. Si de l'eau ou des objets pénètrent à l'intérieur de l'appareil photo, éteignez-le, retirez la batterie, déconnectez et débranchez l'adaptateur secteur. Continuer d'utiliser l'appareil photo dans ces conditions peut provoquer un incendie ou une décharge électrique. Prenez contact avec votre revendeur FUJIFILM.



Ne l'utilisez pas dans une salle de bain ou une douche

N'utilisez pas l'appareil photo dans une salle de bain ou une douche. Cela peut provoquer un incendie ou une décharge électrique.



Ne le démontez pas

N'essayez jamais de modifier ou de démonter l'appareil photo (n'ouvrez jamais le boîtier). Le non-respect de cette consigne peut provoquer un incendie ou une décharge électrique.



Ne touchez pas aux pièces intérieures

Dans le cas où le boîtier s'ouvrirait suite à une chute ou à un autre accident, ne touchez pas aux pièces mises à nu. Le non-respect de cette consigne peut provoquer une décharge électrique ou une blessure suite à la manipulation des pièces endommagées. Retirez immédiatement la batterie, en évitant de vous blesser ou de recevoir une décharge électrique, puis confiez le produit au revendeur d'origine pour le faire vérifier.



Ne modifiez pas, ne chauffez pas, ne tordez pas ni ne tirez indûment sur le câble de connexion et ne posez pas d'objets lourds dessus. Cela peut endommager le câble et provoquer un incendie ou une décharge électrique. Si le câble est endommagé, prenez contact avec votre revendeur FUJIFILM.



Ne posez pas l'appareil photo sur un plan instable. L'appareil photo pourrait tomber ou se renverser et blesser quelqu'un.



N'essayez jamais de prendre des photos quand vous bougez. N'utilisez pas l'appareil photo en marchant ou en conduisant. Vous risquez de tomber ou de provoquer un accident de la circulation.













Pendant les orages, ne touchez à aucune pièce métallique de l'appareil photo. Vous pourriez être électrocuté par le courant induit par une décharge de foudre.



Utilisez la batterie comme préconisé. Insérez la batterie comme indiqué par l'indicateur.



Ne faites pas chauffer, ne modifiez pas ou ne démontez pas la batterie. Ne la faites pas tomber et ne la soumettez pas à des impacts. Ne la rangez pas avec des produits métalliques. N'importe laquelle de ces actions peut faire exploser la batterie ou la faire fuir et provoquer un incendie ou des blessures.

 AVERTISSEMENT	
	Utilisez seulement les batteries ou les adaptateurs secteur préconisés pour cet appareil photo. N'utilisez pas de tensions autres que la tension d'alimentation électrique indiquée. L'utilisation d'autres sources d'alimentation peut provoquer un incendie.
	Si la batterie fuit et que le liquide entre en contact avec vos yeux, votre peau ou vos vêtements, rincez abondamment la partie touchée à l'eau claire et consultez un médecin ou appelez les urgences immédiatement.
	N'utilisez pas le chargeur pour recharger d'autres batteries que celles spécifiées ici. Le chargeur fourni est conçu uniquement pour le type de batterie fourni avec l'appareil photo. L'utilisation du chargeur pour recharger des piles ordinaires ou d'autres types de batteries peut provoquer une fuite de liquide, une surchauffe ou une explosion des piles ou batteries.
	Si le flash est déclenché trop près des yeux d'une personne, cela peut provoquer chez celle-ci une déficience visuelle. Faites particulièrement attention lorsque vous photographiez des bébés et de jeunes enfants.
	Ne restez pas en contact prolongé avec des surfaces chaudes. Le non-respect de cette précaution peut entraîner des brûlures superficielles, en particulier si la température ambiante est élevée ou si l'utilisateur souffre d'une mauvaise circulation sanguine ou d'une perte de sensibilité, auquel cas le recours à un trépied ou à des précautions similaires est recommandé.
	Ne laissez aucune partie du corps en contact avec le produit pendant une période prolongée tant que le produit est sous tension. Le non-respect de cette précaution peut entraîner des brûlures superficielles, en particulier lors d'une utilisation prolongée, si la température ambiante est élevée ou si l'utilisateur souffre d'une mauvaise circulation sanguine ou d'une perte de sensibilité, auquel cas le recours à un trépied ou à des précautions similaires est recommandé.
	Ne l'utilisez pas en présence d'objets inflammables, de gaz explosifs ou de poussière.
	Lorsque vous transportez la batterie, insérez-la dans votre appareil photo numérique ou conservez-la dans l'étui rigide prévu à cet effet. Rangez la batterie dans l'étui rigide. Avant de jeter la batterie, recouvrez les bornes avec du ruban isolant. L'entrée en contact avec d'autres objets métalliques ou d'autres batteries pourrait faire prendre feu ou exploser la batterie.
	Conservez les cartes mémoire, les griffes flash et les autres petites pièces hors de la portée des enfants en bas âge. Les enfants risquent d'avaler les petites pièces ; conservez hors de portée des enfants. Si un enfant avalait une petite pièce, consultez un médecin ou appelez les urgences.
	Conservez hors de la portée des enfants en bas âge. Parmi les éléments qui peuvent provoquer des blessures, on peut citer la courroie, qui peut s'enrouler autour du cou d'un enfant et ainsi présenter un risque de strangulation, et le flash, qui peut provoquer une déficience visuelle.

 AVERTISSEMENT	
	Suivez les instructions du personnel des compagnies aériennes et des hôpitaux. Ce produit émet des fréquences radio pouvant interférer avec le matériel de navigation ou médical.

 ATTENTION	
	N'utilisez pas cet appareil photo dans des endroits exposés à des vapeurs d'essence, de la vapeur, de l'humidité ou de la poussière. Cela peut provoquer un incendie ou une décharge électrique.
	Ne laissez pas cet appareil photo dans des endroits exposés à des températures très élevées. Ne laissez pas l'appareil photo dans un véhicule fermé, par exemple, ou à la lumière directe du soleil. Cela peut déclencher un feu.
	Ne posez pas d'objet lourd sur l'appareil photo. L'objet lourd peut se renverser ou tomber et blesser quelqu'un.
	Ne déplacez pas l'appareil photo tant que l'adaptateur secteur est raccordé. Ne tirez pas sur le câble de connexion pour débrancher l'adaptateur secteur. Vous pourriez endommager le câble d'alimentation et provoquer un incendie ou une décharge électrique.
	Ne couvrez pas l'appareil photo ou l'adaptateur secteur avec un chiffon ou une couverture et ne les enroulez pas dedans. La température peut monter et la chaleur déformer le boîtier ou provoquer un incendie.
	Lorsque vous nettoyez l'appareil photo ou lorsque vous n'avez pas l'intention de l'utiliser avant longtemps, retirez la batterie, déconnectez et débranchez l'adaptateur secteur. Sinon, vous risquez de provoquer un incendie ou une décharge électrique.
	Lorsque le chargement est terminé, débranchez le chargeur de la prise d'alimentation. Laisser le chargeur branché dans la prise d'alimentation peut déclencher un feu.
	Lors du retrait de la carte mémoire, celle-ci risque de sortir de son logement trop rapidement. Maintenez la carte avec le doigt, puis retirez-la doucement. Vous risquez sinon de blesser des personnes avec l'éjection de la carte.
	Faites régulièrement tester et nettoyer votre appareil photo. L'accumulation de la poussière dans votre appareil photo peut provoquer un incendie ou une décharge électrique. Confiez tous les deux votre appareil photo à votre revendeur FUJIFILM pour un nettoyage interne. Notez que ce service est payant.
	Risque d'explosion si la batterie n'est pas correctement remplacée. Remplacez-la uniquement avec une batterie du même type ou d'un type équivalent.

Batteries/piles et alimentation électrique

Remarque : Vérifiez le type de batterie utilisé par votre appareil photo et lisez les sections appropriées.

Les paragraphes suivants expliquent comment utiliser correctement les batteries et prolonger leur autonomie. Une utilisation incorrecte peut réduire l'autonomie des batteries ou provoquer leur fuite, leur surchauffe, un feu ou une explosion.

Batteries Li-ion

Lisez cette partie si votre appareil photo fonctionne avec une batterie Li-ion.

La batterie n'a pas été chargée avant son expédition. Chargez-la avant toute utilisation. Rangez-la dans son étui lorsque vous ne l'utilisez pas.

■ Remarques concernant la batterie

La batterie perd progressivement sa charge lorsqu'elle n'est pas utilisée. Chargez-la un ou deux jours avant de l'utiliser.

Vous pouvez prolonger l'autonomie de la batterie en éteignant l'appareil photo lorsque vous ne l'utilisez pas.

La capacité de la batterie diminue à basse température ; une batterie déchargée peut ne pas fonctionner si elle est froide. Gardez une batterie de rechange entièrement chargée dans un endroit chaud et utilisez-la en cas de besoin, ou mettez la batterie dans votre poche ou dans un autre endroit chaud et insérez-la dans l'appareil photo uniquement au moment de la prise de vue. Ne placez pas la batterie directement sur des chauffe-mains ou d'autres dispositifs chauffants.

■ Chargement de la batterie

Rechargez la batterie à l'aide du chargeur fourni. Le temps de charge augmente aux températures ambiantes inférieures à +10 °C (+50 °F) ou supérieures à +35 °C (+95 °F). N'essayez pas de recharger la batterie à des températures supérieures à 40 °C (+104 °F) ; aux températures inférieures à 0 °C (+32 °F), la batterie ne se recharge pas.

N'essayez pas de recharger une batterie entièrement chargée. Il n'est cependant pas nécessaire que la batterie soit entièrement déchargée avant de la recharger.

La batterie peut être chaude au toucher immédiatement après avoir été rechargée ou utilisée. Cela est normal.

■ Longévité de la batterie

Vous pouvez recharger la batterie environ 300 fois à des températures normales. Une nette diminution de la durée pendant laquelle la batterie conserve sa charge indique qu'elle a atteint sa limite de longévité et qu'elle doit être remplacée.

■ Stockage

Les performances de la batterie peuvent se dégrader si vous ne l'utilisez pas pendant une longue période alors qu'elle est entièrement chargée. Déchargez-la avant de la ranger.

Si vous n'avez pas l'intention d'utiliser votre appareil photo avant longtemps, retirez la batterie et rangez-la dans un endroit sec dont la température ambiante est comprise entre +15 °C et +25 °C (+59 °F et +77 °F). Ne la rangez pas dans un endroit exposé à des températures extrêmes.

■ Précautions : Manipulation de la batterie

- Ne la transportez pas et ne la rangez pas avec des objets métalliques comme des colliers ou des épingles.
- Ne l'exposez pas aux flammes ou à la chaleur.
- Ne la démontez pas, ni ne la modifiez.
- Utilisez uniquement les chargeurs préconisés.
- Jetez immédiatement les batteries usagées.
- Ne faites pas tomber la batterie, ni ne lui faites subir de chocs violents.
- Ne l'exposez pas la batterie à l'eau.
- Gardez les bornes toujours propres.
- Il se peut que la batterie et le boîtier de l'appareil photo soient chauds au toucher après une utilisation prolongée. Cela est normal.

■ Mise au rebut

Jetez les batteries/piles usagées en respectant les réglementations locales en vigueur.

Adaptateurs secteur (disponibles séparément)

Utilisez uniquement des adaptateurs secteur FUJIFILM conçus pour votre appareil photo. Les autres adaptateurs pourraient l'endommager.

- L'adaptateur secteur est uniquement prévu pour un usage à l'intérieur.
- Vérifiez que la fiche CC est correctement insérée dans l'appareil photo.
- Éteignez l'appareil photo avant de débrancher l'adaptateur. Débranchez l'adaptateur en tirant sur la fiche et non sur le câble.
- Ne l'utilisez pas avec d'autres appareils.
- Ne le démontez pas.
- Ne l'exposez pas à une forte chaleur et à une forte humidité.
- Ne lui faites pas subir de chocs violents.
- Il se peut que l'adaptateur émette un bourdonnement ou soit chaud au toucher lors de son utilisation. Cela est normal.
- Si l'adaptateur provoque des interférences radio, réorientez ou repositionnez l'antenne de réception.

Utilisation de l'appareil photo

- Ne visez pas des sources lumineuses très vives, comme le soleil dans un ciel sans nuage. Vous risquez sinon d'endommager le capteur d'image de l'appareil photo.
- La forte lumière du soleil passant par le viseur risque d'endommager l'écran du viseur électronique (EVF). N'orientez pas le viseur électronique en direction du soleil.

Essais préalables

Avant de prendre des photos d'événements importants (comme lors de mariages ou de voyages), faites une photographie d'essai et visionnez-la pour vous assurer que l'appareil photo fonctionne normalement. FUJIFILM Corporation ne pourra pas être tenu responsable des dommages ou pertes de profits résultant d'un mauvais fonctionnement du produit.

Remarques sur les droits d'auteur

Les images enregistrées à l'aide de cet appareil photo numérique ne peuvent pas être utilisées d'une manière allant à l'encontre des lois sur les droits d'auteur sans l'autorisation préalable du propriétaire, à moins qu'elles ne soient réservées qu'à un usage personnel. Notez que certaines restrictions s'appliquent aux photos des performances théâtrales, des divertissements et des expositions, même lorsqu'elles ne sont réservées qu'à un usage personnel. Les utilisateurs sont aussi priés de noter que le transfert des cartes mémoire contenant des images ou des données protégées par les lois sur les droits d'auteur n'est autorisé que dans la limite des restrictions imposées par lesdites lois.

Manipulation

Pour garantir le bon enregistrement des images, ne soumettez pas l'appareil photo à des impacts ou des chocs pendant l'enregistrement des images.

Cristaux liquides

Si l'écran est endommagé, faites particulièrement attention à ne pas toucher les cristaux liquides. Si l'une des situations suivantes se produisait, adoptez l'action d'urgence indiquée :

- **Si des cristaux liquides venaient à toucher votre peau**, essuyez la zone affectée avec un chiffon puis lavez-la soigneusement à l'eau courante avec du savon.
- **Si des cristaux liquides pénètrent dans vos yeux**, rincez abondamment l'œil affecté à l'eau claire pendant 15 minutes au moins et consultez immédiatement un médecin.
- **Si vous avalez des cristaux liquides**, rincez-vous abondamment la bouche avec de l'eau. Buvez de grands verres d'eau et faites-vous vomir, puis consultez immédiatement un médecin.

Bien que l'écran soit fabriqué à partir d'une technologie de pointe de très haute précision, il est possible que certains pixels restent constamment allumés ou éteints. Il ne s'agit pas d'un dysfonctionnement : les images enregistrées avec ce produit n'en sont nullement affectées.

Informations sur les marques commerciales

xD-Picture Card et  sont des marques commerciales de FUJIFILM Corporation. Les types de caractères présentés ici sont uniquement développés par DynaComware Taiwan Inc. Macintosh et Mac OS sont des marques commerciales d'Apple Inc. aux États-Unis et dans d'autres pays. Le logo Windows est une marque commerciale du groupe de sociétés Microsoft. Wi-Fi® et Wi-Fi Protected Setup® sont des marques déposées de Wi-Fi Alliance. Les logos SDHC et SDXC sont des marques commerciales de SD-3C, LLC. Le logo HDMI est une marque commerciale. Tous les autres noms de marques mentionnés dans ce manuel sont des marques commerciales ou des marques déposées de leurs détenteurs respectifs.

Interférences électriques

Cet appareil photo peut provoquer des interférences avec les équipements d'hôpitaux ou d'avions. Consultez le personnel hospitalier ou la compagnie aérienne avant d'utiliser l'appareil photo dans un hôpital ou à bord d'un avion.

Systèmes de télévision couleur

NTSC (National Television System Committee) est une norme de télédiffusion couleur adoptée principalement par les États-Unis, le Canada et le Japon. PAL (Phases Alternation by Line) est un système de télévision couleur adopté principalement par les pays européens et la Chine.

Exif Print (Exif Version 2.3)

Exif Print, qui a été révisé récemment, est un format de fichier pour appareil photo numérique qui permet d'utiliser les informations enregistrées avec les photos pour reproduire les couleurs de manière optimale lors de l'impression.

AVIS IMPORTANT : Veuillez lire le passage suivant avant d'utiliser le logiciel

Il est interdit d'exporter directement ou indirectement, en partie ou en totalité, un logiciel sous licence sans l'accord des autorités concernées.

AVIS AU LECTEUR

Pour éviter tout risque d'incendie ou d'électrocution, n'exposez pas l'appareil à la pluie ou à l'humidité.

Veuillez lire les « Consignes de sécurité » et assurez-vous de les avoir bien comprises avant d'utiliser l'appareil photo.

Matériau en perchlorate : une manipulation particulière peut être nécessaire. Consultez <http://www.dtsc.ca.gov/hazardouswaste/perchlorate>.

À l'attention des clients résidant aux États-Unis

Testé pour être en conformité avec les normes de la FCC POUR UNE UTILISATION RÉSIDENNELLE OU DE BUREAU



Contains IC : 77368-02100002
Contains FCC ID : W2Z-02100002

Réglementation de la FCC : Cet appareil est conforme à la Partie 15 de la réglementation de la FCC. Son fonctionnement est soumis aux deux conditions suivantes : (1) Cet appareil ne peut pas causer d'interférence dangereuse et (2) cet appareil doit accepter toute interférence reçue, y compris celle susceptible de provoquer un fonctionnement indésirable.

ATTENTION : Cet appareil a été testé et déclaré conforme aux normes d'un appareil numérique de Classe B, stipulées dans la Partie 15 de la réglementation de la FCC. Ces normes sont destinées à assurer une protection suffisante contre les interférences dangereuses dans le cadre d'une installation résidentielle. Cet appareil génère, utilise et peut émettre des fréquences radio et peut, s'il n'est pas installé et utilisé conformément aux instructions, être à l'origine d'interférences dans les communications radio. Néanmoins, il n'est pas possible de garantir que des interférences ne seront pas provoquées dans certaines installations particulières. Si cet appareil est effectivement à l'origine d'interférences nuisibles à la réception radio ou télévisuelle, ce qui peut être déterminé en éteignant et en allumant l'appareil, il est conseillé à l'utilisateur de remédier à cette situation en recourant à une ou plusieurs des mesures suivantes :

- Réorienter ou repositionner l'antenne de réception.
- Augmenter la distance entre l'appareil et le récepteur.
- Brancher l'appareil dans une prise appartenant à un circuit différent de celui sur lequel le récepteur est branché.
- Consulter le revendeur ou un technicien radio/télé qualifié pour obtenir de l'aide.

Mise en garde de la FCC : Toute transformation ou modification non expressément autorisée par l'autorité responsable de la conformité pourrait faire perdre à l'utilisateur son droit d'utiliser ce matériel.

Ce transmetteur ne doit pas être placé au même endroit que ou fonctionner en conjonction avec toute autre antenne ou tout autre transmetteur.

Dédation relative à l'exposition aux radiations : Ce périphérique est conforme aux exigences gouvernementales en matière d'exposition aux ondes radio. Ce périphérique a été conçu et fabriqué de manière à respecter les limites d'émission recommandées par la Federal Communications Commission du gouvernement des États-Unis en matière d'exposition aux fréquences radio.

La norme d'exposition applicable aux périphériques sans fil utilise une unité de mesure appelée « taux d'absorption spécifique » ou SAR (de l'anglais « Specific Absorption Rate »). La limite du SAR établie par la FCC est de 1,6W/kg. *Lors des tests de calcul du SAR, le périphérique est utilisé dans des positions de fonctionnement standard acceptées par la FCC et transmet à son niveau de puissance certifié le plus élevé dans toutes les bandes de fréquences testées.

Remarques relatives à l'octroi d'autorisation : Pour être conforme à la Partie 15 de la réglementation de la FCC, ce produit doit être utilisé avec un câble A/V, un câble USB et un cordon d'alimentation CC avec tores de ferrite, tels que préconisés par Fujifilm.



Une batterie lithium-ion recyclable alimente le produit que vous avez acheté. Veuillez composer le 1-800-8-BATTERY pour obtenir des informations sur le recyclage de cette batterie.

À l'attention des clients résidant au Canada

CAN ICES-3 (B)/NMB-3(B)

ATTENTION : Cet appareil numérique de classe B est conforme à la norme canadienne ICES-003.

Dédation d'Industrie Canada : Le présent appareil est conforme aux CNR d'Industrie Canada applicables aux appareils radio exempts de licence. L'exploitation est autorisée aux deux conditions suivantes : (1) l'appareil ne doit pas produire de brouillage ; (2) l'utilisateur de l'appareil doit accepter tout brouillage radioélectrique subi, même si le brouillage est susceptible d'en compromettre le fonctionnement.

Cet appareil et son antenne ne doivent pas être situés ou fonctionner en conjonction avec une autre antenne ou un autre émetteur, exception faites des radios intégrées qui ont été testées. La fonction de sélection de l'indicatif du pays est désactivée pour les produits commercialisés aux États-Unis et au Canada.

Dédation d'exposition aux radiations : Les connaissances scientifiques dont nous disposons n'ont mis en évidence aucun problème de santé associé à l'usage des appareils sans fil à faible puissance. Nous ne sommes cependant pas en mesure de prouver que ces appareils sans fil à faible puissance sont entièrement sans danger. Les appareils sans fil à faible puissance émettent une énergie fréquence radioélectrique (RF) très faible dans le spectre des micro-ondes lorsqu'ils sont utilisés. Alors qu'une dose élevée de RF peut avoir des effets sur la santé (en chauffant les tissus), l'exposition à de faibles RF qui ne produisent pas de chaleur n'a pas de mauvais effets connus sur la santé. De nombreuses études ont été menées sur les expositions aux RF faibles et n'ont découvert aucun effet biologique. Certaines études ont suggéré qu'il pouvait y avoir certains effets biologiques, mais ces résultats n'ont pas été confirmés par des recherches supplémentaires. X-A3 a été testé et jugé conforme aux limites d'exposition aux rayonnements IC énoncées pour un environnement non contrôlé et respecte les règles d'exposition aux fréquences radioélectriques (RF) CNR-102 de l'IC.

Mise au rebut du matériel électrique et électronique des particuliers

Applicable à l'Union européenne, la Norvège, l'Islande et le Liechtenstein : Ce symbole sur le produit, ou dans le manuel et sur la garantie, et/ou sur son emballage, indique que l'appareil ne doit pas être traité comme un déchet ménager. Il doit être déposé dans un point de collecte qui recycle le matériel électrique et électronique.



En vous débarrassant correctement de ce produit, vous contribuez à éviter des conséquences préjudiciables pour l'environnement et la santé de l'homme, qui peuvent être provoquées en jetant ce produit de manière inappropriée.

Ce symbole sur les piles ou les batteries indique que ces piles/batteries ne doivent pas être traitées comme des déchets ménagers.



Si votre matériel contient des piles ou des accumulateurs faciles à retirer, merci de les jeter séparément conformément aux réglementations locales.

Le recyclage des matériaux contribuera à préserver les ressources naturelles. Pour obtenir plus d'informations sur le recyclage de ce produit, renseignez-vous auprès de votre mairie, de la déchèterie la plus proche de votre domicile ou du magasin où vous l'avez acheté.

Applicable aux pays n'appartenant pas à l'Union européenne, la Norvège, l'Islande et le Liechtenstein : Si vous souhaitez jeter ce produit, y compris les piles ou les batteries, renseignez-vous auprès des autorités locales pour connaître les moyens de retraitement existants.

Au Japon : Ce symbole apposé sur les batteries indique qu'elles doivent être jetées séparément.



Li-ion

Lisez attentivement ces remarques avant toute utilisation

Consignes de sécurité

Nous vous remercions d'avoir acheté ce produit. Pour le faire réparer, inspecter ou tester, contactez votre représentant FUJIFILM.

- Veillez à utiliser correctement votre objectif. Pour cela, lisez attentivement les consignes de sécurité suivantes ainsi que le *Manuel du propriétaire* avant de commencer à vous en servir.
- Après avoir lu ces consignes de sécurité, rangez-les dans un endroit sûr.

À propos des icônes

Les icônes illustrées ci-dessous sont utilisées dans ce document pour indiquer le degré de gravité des blessures ou dommages qui peuvent se produire si vous n'observez pas les informations indiquées par l'icône et donc utilisez ce produit de manière incorrecte.



AVERTISSEMENT

Cette icône indique que le fait de ne pas observer les informations mentionnées peut entraîner la mort ou des blessures graves.



ATTENTION

Cette icône indique que le fait de ne pas observer les informations mentionnées peut provoquer des blessures ou endommager le matériel.

Les icônes illustrées ci-dessous sont utilisées pour indiquer la nature des instructions que vous devez observer.



Les icônes triangulaires vous indiquent que ces informations nécessitent votre attention (« Important »).



Les icônes circulaires barrées en diagonale vous informent que l'action indiquée est interdite (« Interdit »).



Les cercles pleins qui contiennent un point d'exclamation vous informent que l'action doit être réalisée (« Requis »).

AVERTISSEMENT



Ne l'utilisez pas dans une salle de bain ou une douche

Ne l'immergez pas et ne l'exposez à l'eau. Le non-respect de cette précaution peut provoquer un incendie ou une décharge électrique.



AVERTISSEMENT



Ne le démontez pas

Ne le démontez pas (n'ouvrez pas son boîtier). Le non-respect de cette consigne peut provoquer un incendie, une décharge électrique ou des blessures par le mauvais fonctionnement du produit.



Ne touchez pas aux pièces intérieures

Dans le cas où le boîtier s'ouvrirait suite à une chute ou à un autre accident, ne touchez pas aux pièces mises à nu. Vous risquez sinon de recevoir une décharge électrique ou de vous blesser par la manipulation des pièces endommagées. Retirez immédiatement la batterie, en évitant de vous blesser ou de recevoir une décharge électrique, puis confiez le produit au revendeur d'origine pour le faire vérifier.



Ne le placez pas sur des surfaces instables. Il risque de tomber et de blesser quelqu'un.



Ne regardez pas le soleil à travers l'objectif ou le viseur de l'appareil photo. Le non-respect de cette précaution pourrait entraîner une déficience visuelle permanente.



ATTENTION



Ne l'utilisez pas et ne le rangez pas dans des lieux exposés à la vapeur, à la fumée ou qui sont très humides ou poussiéreux. Le non-respect de cette consigne peut provoquer un incendie ou une décharge électrique



Ne le laissez pas en plein soleil ou dans des endroits exposés à des températures très élevées, comme dans un véhicule fermé par grand soleil. Le non-respect de cette consigne peut provoquer un incendie



Conservez-le hors de la portée des enfants en bas âge. Il peut provoquer des blessures s'il est laissé dans les mains d'un enfant.



Ne le manipulez pas avec des mains mouillées. Vous risquez sinon de recevoir un choc électrique.



Lorsque vous photographiez un sujet à contre-jour, gardez le soleil à l'extérieur du cadre. Les rayons du soleil focalisés dans l'appareil photo lorsque le soleil est à l'intérieur ou près du cadre peuvent provoquer des feux ou des brûlures.



Remettez les bouchons en place et rangez-le à l'abri du soleil lorsque vous ne l'utilisez pas. Les rayons du soleil focalisés par l'objectif peuvent provoquer des feux ou des brûlures.



Ne transportez pas l'appareil photo ou l'objectif lorsqu'ils sont fixés sur un trépied. Ils peuvent tomber ou taper d'autres objets et blesser quelqu'un.

Avis d'application de la réglementation de l'Union européenne

Ce produit est conforme aux directives de l'UE suivantes :

- Directive RoHS 2011/65/UE
- Directive RE 2014/53/UE

Le soussigné, FUJIFILM Corporation, déclare que l'équipement radioélectrique du type FUJIFILM X-A3 est conforme à la directive 2014/53/UE.

Le texte complet de la déclaration UE de conformité est disponible à l'adresse internet suivante : http://www.fujifilm.com/products/digital_cameras/x/fujifilm_x_a3/pdf/index/fujifilm_x_a3_cod.pdf

Cette conformité est indiquée par le marquage suivant placé sur le produit :



Ce marquage est valable pour les produits non-Télécom et les produits Télécom harmonisés de l'UE (comme le Bluetooth).

IMPORTANT : Lisez les remarques suivantes avant d'utiliser le transmetteur intégré sans fil de l'appareil photo.

- ① Ce produit, qui contient une fonction de cryptage développée aux États-Unis, est contrôlé par la réglementation américaine en matière d'exportations (US Export Administration Regulations) et ne peut être ni exporté ni ré-exporté vers des pays sous embargo des États-Unis.
- **Utilisez-le uniquement comme élément d'un réseau sans fil.** FUJIFILM ne peut pas être tenu responsable de dommages provenant d'une utilisation non autorisée. Ne l'utilisez pas dans des applications exigeant une extrême fiabilité, par exemple dans des appareils médicaux ou dans tout autre système qui peuvent mettre en péril directement ou indirectement la vie d'autrui. Lorsque vous utilisez le dispositif dans des ordinateurs ou d'autres systèmes qui demandent un plus haut degré de fiabilité que des réseaux sans fil, veillez à prendre toutes les mesures nécessaires pour assurer la sécurité et empêcher tout dysfonctionnement.
 - **Utilisez-le uniquement dans son pays d'achat.** Ce dispositif est conforme à la réglementation des appareils de réseaux sans fil en vigueur dans le pays d'achat. Respectez toutes les réglementations locales en vigueur lorsque vous utilisez ce dispositif. FUJIFILM ne peut pas être tenu responsable des problèmes provoqués par une utilisation sous d'autres juridictions.
 - **Les données (images) d'un réseau sans fil peuvent être interceptées par des tiers.** La sécurité des données transmises sur des réseaux sans fil n'est pas garantie.

- **N'utilisez pas ce dispositif dans des endroits exposés à des champs magnétiques, de l'électricité statique ou des interférences radio.** N'utilisez pas le transmetteur à proximité de fours à microonde ou dans tout autre lieu exposé à des champs magnétiques, de l'électricité statique ou des interférences radio qui peuvent empêcher la réception des signaux sans fil. Une interférence mutuelle peut se produire lorsque le transmetteur est utilisé à proximité des autres appareils sans fil fonctionnant dans la bande de 2,4 GHz.
- **Le transmetteur sans fil fonctionne dans la bande 2,4 GHz en utilisant la modulation DSSS et OFDM.**

Appareils de réseau sans fil : Précautions

- **Cet appareil fonctionne sur la même fréquence que les appareils commerciaux, éducatifs et médicaux et les transmetteurs sans fil.** Il fonctionne également sur la même fréquence que les transmetteurs brevetés et les transmetteurs basse-tension non brevetés spéciaux fonctionnant dans les systèmes de traçabilité RFID (systèmes d'identification par radiofréquence) des lignes d'assemblage ou d'application similaire.
- **Pour empêcher l'interférence avec les appareils ci-dessus, respectez les consignes suivantes.** Vérifiez que le transmetteur RFID ne fonctionne pas avant d'utiliser cet appareil. Si vous observez que le périphérique provoque des interférences dans les transmetteurs agréés utilisés pour le suivi RFID, cessez immédiatement d'utiliser la fréquence concernée ou déplacez le périphérique vers un autre emplacement. Si vous remarquez que ce dispositif provoque des interférences avec des systèmes de traçabilité RFID basse tension, contactez un représentant FUJIFILM.



Cet autocollant indique que ce dispositif fonctionne dans la bande 2,4 GHz en utilisant la modulation DSSS et OFDM et peut provoquer des interférences à des distances jusqu'à 40 m.

À propos de ce manuel

Avant d'utiliser votre appareil photo, lisez attentivement ce manuel ainsi que les avertissements donnés dans la section « Pour votre sécurité » (📖 ii). Pour obtenir plus d'informations sur des sujets spécifiques, consultez les sources données ci-dessous.

Table des matières 📖 xii

La « Table des matières » vous donne un aperçu de tout le contenu du manuel. Les principales opérations de l'appareil photo y sont répertoriées.

Messages et affichages d'avertissement 📖 131

Vous trouverez ici la signification d'une icône qui clignote ou d'un message d'erreur qui apparaît à l'écran.

Détection des pannes 📖 125

Vous rencontrez un problème spécifique avec votre appareil photo ? Vous trouverez la réponse ici.

Restrictions concernant les réglages de l'appareil photo 📖 142

Reportez-vous à la page 142 pour connaître les restrictions concernant les options disponibles avec les différents modes de prise de vue.

Cartes mémoire

Les photos peuvent être stockées sur des cartes mémoire SD, SDHC et SDXC optionnelles (📖 17), dénommées « cartes mémoire » dans ce manuel.

Entretien

Boîtier : Pour profiter le plus longtemps possible de votre appareil photo, nettoyez le boîtier avec un chiffon doux et sec après chaque utilisation. N'utilisez pas d'alcool, de solvants ou d'autres produits chimiques volatils, qui pourraient décolorer ou déformer le cuir du boîtier. Essayez immédiatement tout liquide tombé accidentellement sur votre appareil photo avec un chiffon doux et sec. Utilisez une soufflette pour retirer la poussière sur l'écran LCD en prenant bien soin de ne pas l'érafler, puis essuyez-le délicatement à l'aide d'un chiffon doux et sec. S'il reste des taches, vous pouvez les retirer en les essuyant délicatement à l'aide d'une lingette nettoyante pour objectifs FUJIFILM sur laquelle vous aurez appliqué une petite quantité de solution nettoyante pour objectifs. Pour empêcher la poussière d'entrer dans l'appareil photo, remettez le bouchon de boîtier en place dès qu'il n'est plus équipé d'un objectif.

Capteur d'image : Vous pouvez retirer la poussière du capteur d'image à l'aide de l'option  **NETTOYAGE CAPTEUR** du menu de réglage (📖 102).

Objectifs interchangeables : Utilisez une soufflette pour retirer la poussière, puis essuyez délicatement à l'aide d'un chiffon doux et sec. S'il reste des taches, vous pouvez les retirer en les essuyant délicatement à l'aide d'une lingette nettoyante pour objectifs FUJIFILM sur laquelle vous aurez appliqué une petite quantité de solution nettoyante pour objectifs. Remettez en place les bouchons avant et arrière de l'objectif lorsque vous ne l'utilisez pas.

Table des matières

Pour votre sécurité.....	ii
Consignes de sécurité.....	ii
AVIS AU LECTEUR.....	vi
Consignes de sécurité.....	viii
À propos de ce manuel.....	x
Entretien.....	xi
Avant de commencer	
Symboles et conventions.....	1
Accessoires fournis.....	1
Parties de l'appareil photo.....	2
Les touches de sélection.....	3
Les molettes de commande principale et secondaire.....	4
Le témoin lumineux.....	5
L'écran LCD.....	5
Affichages de l'appareil photo.....	6
Prise de vue.....	6
Lecture.....	8
Objectifs.....	9
Parties de l'objectif.....	9
Retrait des bouchons.....	9
Fixation du pare-soleil.....	9
Objectifs dotés d'une bague des ouvertures.....	10
Objectifs dotés d'un commutateur O.I.S.....	10
Objectifs à mise au point manuelle.....	11

Premières étapes

Fixation de la courroie.....	12
Fixation d'un objectif.....	13
Insertion de la batterie et d'une carte mémoire.....	14
Cartes mémoire compatibles.....	17
Chargement de la batterie.....	18
Allumer et éteindre l'appareil photo.....	21
Configuration de base.....	22
Modification des réglages de base.....	23
Mode écran tactile.....	24
La touche DISP/BACK.....	25
Prise de vue.....	25
Lecture.....	25
Personnalisation de l'affichage standard.....	26

Techniques de base de photographie et de lecture

Prise de vue.....	28
Zoom tactile.....	30
Visualisation des photos.....	31
Visualisation des photos en plein écran.....	31
Lecture avec zoom.....	32
Lecture de plusieurs images.....	33
Commandes tactiles en mode de lecture.....	34
Suppression de photos.....	35

Techniques de base d'enregistrement vidéo et de lecture

Enregistrement de vidéos	36
Visualisation des vidéos	37









La touche Q (Menu rapide)

Utilisation de la touche Q	38
L'affichage du menu rapide	38
Affichage et modification des réglages	38
Modification du menu rapide	39

































La touche Fn (fonction)































Utilisation de la touche de fonction	40
--	----

Techniques avancées de photographie et de lecture

Mode de prise de vue	41
 SR AUTO AVANCÉ	42
Adv. AVANCÉ	43
 FILTRE AVANCÉ	44
 PANORAMA	45
 EXPOSITION MULTIPLE	47
SP SCENES /  /  /  / 	48
Programme AE (P)	50
AE avec priorité à la vitesse (S)	51
AE avec priorité à l'ouverture (A)	52
Exposition manuelle (M)	53
Mode personnalisé (C)	54

Mode de mise au point	55
L'indicateur de mise au point	56
Options autofocus (mode AF)	57
Sélection du collimateur de mise au point	58
AF point unique	58
AF Zone	59
Suivi (mode de mise au point C uniquement)	59
Verrouillage de la mise au point/de l'exposition	60
Balance des blancs	62
Mode rafale et bracketing	64
Prise de vue en continu (mode rafale)	65
Bracketing	66
Utilisation du retardateur	67
Intervallomètre	69
Autoportraits	70
Sensibilité	71
AUTO	72
Correction de l'exposition	73
Mesure	74
Utilisation du flash	75
Simulation de film	77

Enregistrement des photos en format RAW	78	 BKT SIMULATION FILM	88
Création de copies JPEG à partir de photos RAW	79	 RETARDATEUR	88
Utilisation d'une bague adaptatrice	80	 CLICH. RETARD. INTERV.	88
Réglages de la bague adaptatrice.....	80	 BALANCE DES BLANCS	88
Choix d'une focale	80	 COULEUR	88
Correction de la distorsion.....	80	 DETAIL	88
Correction du vignetage lumineux	81	 TON LUMIERE	88
Correction du vignetage chromatique	81	 TON OMBRE	89
Livre album	82	 REDUCT. DU BRUIT	89
Création d'un livre album	82	 LONGUE EXPO RB	89
Affichage des livres albums	83	 REGLAGE PERSO	89
Modification et suppression des livres albums.....	83	 MODE ECRAN TACTILE	89
Menus		 ZOOM TACTILE	89
Utilisation des menus : Mode de prise de vue	84	 RÉGL BAGUE ADAPT	89
Options du menu de prise de vue (photos)	84	 PHOTO SANS OBJECTIF	89
 SCENES	84	 ASSIST. M.AP	89
 MODE Adv.	84	 PHOTOMETRIE	89
 PARAM. AUTOFOCUS	85	 VER. EA SPOT ET ZONE MaP	90
 ISO	87	 FLASH PARAMETRE	90
 TAILLE D'IMAGE	87	 CONF. VIDÉO	90
 QUALITE D'IMAGE	87	 STABILISATEUR	91
 PLAGE DYNAMIQUE	88	 STAB. IMAGE NUM.	91
 SIMULATION DE FILM	88	 COM. SANS FIL	91
		 TYPE DE DÉCLENCHEUR	92

Utilisation des menus : Mode de lecture	93	Menu de réglage	98
Options du menu de lecture.....	93	Utilisation du menu de réglage.....	98
 COM. SANS FIL.....	93	Options du menu de réglage.....	99
 CONVERSION RAW.....	93	 DATE/HEURE.....	99
 EFFACE.....	93	 DECALAGE HOR.....	99
 RECADRER.....	94	 言語/LANG.....	99
 REDIMENSIONNER.....	94	 INITIALISER.....	99
 PROTÉGER.....	95	 SON ET FLASH.....	99
 ROTATION IMAGE.....	95	 CONFIGURATION SON.....	100
 REDUC. YEUX ROUGE.....	96	 CONFIG. ÉCRAN.....	100
 DIAPORAMA.....	96	 RÉGLAGE DU BOUTON.....	102
 CREA LIVRE ALBUM.....	96	 BAGUE MISE AU POINT.....	102
 ENREG. PC AUTO.....	97	 CONFIG. ECRAN TACTILE.....	102
 IMPRESSION (DPOF).....	97	 GESTION ALIM.....	102
 IMPRESS. IMPRIM instax.....	97	 NETTOYAGE CAPTEUR.....	102
 FORMAT IMAGE.....	97	 ENR. DES RÉGLAGES.....	103
		 ESPACE COULEUR.....	104
		 REINIT. PERSO.....	104
		 PARAM.CONNEXION.....	105
		 FORMATAGE.....	106
		Réglages par défaut	107

Raccordements		Remarques techniques	
Transfert sans fil (FUJIFILM Camera Remote/ FUJIFILM PC AutoSave)	110	Accessoires optionnels	119
Connexions sans fil : Smartphones.....	110	Accessoires de la marque FUJIFILM.....	119
Connexions sans fil : Ordinateurs	110	Raccordement de l'appareil photo à d'autres périphériques.....	122
Visionnage des photos sur un ordinateur (MyFinePix Studio/RAW FILE CONVERTER)	111	Entretien de l'appareil photo	123
Windows.....	111	Stockage et utilisation	123
Macintosh	111	Voyage.....	123
Raccordement de l'appareil photo	112	Nettoyage du capteur d'image	124
Création d'une commande d'impression DPOF	114	Détection des pannes	
AVEC DATE  /SANS DATE.....	114	Problèmes et solutions	125
ANNULER TOUT.....	115	Messages et affichages d'avertissement	131
Imprimantes instax SHARE	116	Annexe	
Création d'une connexion.....	116	Capacité des cartes mémoire	134
Impression des photos	117	Liens	135
Visionnage des photos sur un téléviseur	118	Informations sur le FUJIFILM X-A3	135
		Mises à jour de firmware.....	135
		Caractéristiques	136
		Restrictions concernant les réglages de l'appareil photo	142

Avant de commencer

Symboles et conventions

Les symboles suivants sont utilisés dans ce manuel :

- ⓘ Vous devez lire ces informations avant toute utilisation pour assurer le bon fonctionnement de l'appareil photo.
- 🔍 Informations supplémentaires qui peuvent être utiles lors de l'utilisation de l'appareil photo.
- 📖 Autres pages de ce manuel où vous trouverez d'autres informations sur le sujet.

Les menus et autres textes s'affichent en **gras**. Dans ce manuel, les illustrations des affichages ont parfois été simplifiées afin de faciliter les explications. Les illustrations sont uniquement destinées à faciliter les explications ; il se peut que les dessins aient été simplifiés. Par ailleurs, les photos n'ont pas nécessairement été prises avec le modèle d'appareil photo décrit dans ce manuel.

Accessoires fournis

Les éléments suivants sont fournis avec l'appareil photo :



Batterie NP-W126S



Adaptateur secteur AC-5VF



Fiche intermédiaire
(La forme de l'adaptateur varie en fonction de la région où il est vendu.)

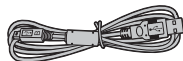

Câble USB

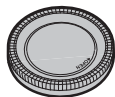

Bouchon de boîtier

- Manuel du propriétaire (ce manuel)
- Courroie

🔍 Si vous avez acheté un kit avec objectif, vérifiez que l'objectif est inclus.

Parties de l'appareil photo

Pour en savoir plus, reportez-vous à la page indiquée à droite de chaque élément.

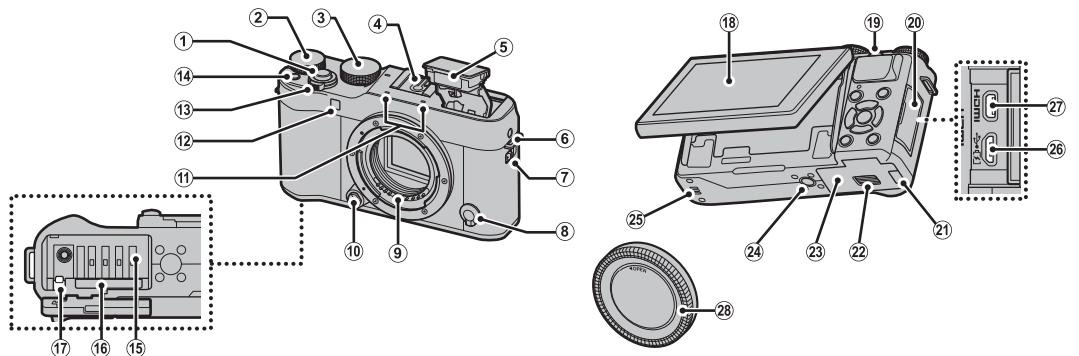

① Déclencheur	29	⑫ Illuminateur d'assistance AF	87	⑳ Loquet du couvercle du compartiment de la batterie	14
② Molette de commande principale	4	⑬ Témoin lumineux du retardateur	67	㉑ Couvercle du compartiment de la batterie	14
③ Molette de sélection	41	⑭ Commutateur ON/OFF	21	㉒ Couvercle du compartiment de la batterie	14
④ Griffe flash	75, 122	⑮ Touche Fn (fonction)	40	㉓ Fixation du trépied	
⑤ Flash	75	⑯ Compartiment de la batterie	14	㉔ Haut-parleur	37
⑥ Cèillet de la courroie	12	⑰ Logement de la carte mémoire	15	㉕ Port Micro USB (Micro-B) /	112
⑦ Commutateur $\frac{1}{2}$ (flash)	75	⑱ Loquet de la batterie	14	prise télécommande	51, 53
⑧ Sélecteur du mode de mise au point	55	㉑ Écran LCD	5	㉖ Micro-connecteur HDMI (type D)	118
⑨ Contacts de signal de l'objectif		㉒ Molette de commande secondaire	4	㉗ Bouchon de boîtier	13
⑩ Touche de déverrouillage de l'objectif	13	㉓ Cache des connecteurs	112, 118		
⑪ Microphone	36	㉔ Cache du passage du câble pour le coupleur CC			

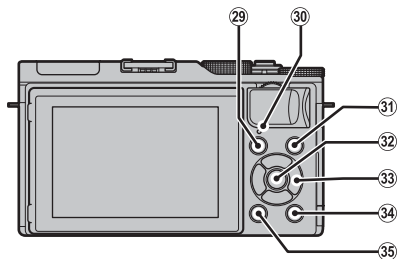

29	Touche (lecture)	31
30	Témoin lumineux	5
31	Touche (enregistrement vidéo).....	36
32	Touche MENU/OK voir ci-dessous	
	Touche (verrouillage des commandes)	
	(maintenir appuyée)	voir ci-dessous
33	Touche de sélection..... voir ci-dessous	38
34	Touche Q (menu rapide).....	38
	Touche de conversion RAW (mode de lecture) ...	79
35	Touche DISP (affichage)/ BACK	25

Verrouillage des commandes

Pour éviter d'utiliser accidentellement les touches de sélection () et la touche **Q** pendant la prise de vue, appuyez sur **MENU/OK** jusqu'à ce que s'affiche. Vous pouvez les déverrouiller en appuyant sur **MENU/OK** jusqu'à ce que ne soit plus affiché.

Les touches de sélection

Touche de sélection (supérieure) ()

Touche **AF** (mise au point automatique) (📖 58)/
Touche (supprimer) (📖 35)

Touche **MENU/OK**
(📖 84, 93, 98)

Touche de sélection (gauche) ()

Touche (retardateur) (📖 67)

Touche de sélection (droite) ()

Touche **WB** (balance des blancs) (📖 62)

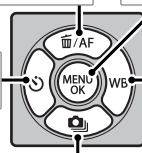









Touche de sélection (inférieure) ()

Touche (prise de vue en rafale) (📖 64, 65, 66)

Les molettes de commande principale et secondaire

Les différents rôles joués par les molettes de commande principale et secondaire sont indiqués ci-dessous.

		Mode						
								
		P (AE programme)	S (AE priorité vitesse)	A (AE priorité ouverture)	M (manuel)	Menu rapide	Lecture	
Molette de commande principale		Correction de l'exposition (📖 73)			Vitesse d'obturation (📖 53)		Sélection des options (📖 38)	Avance image par image (📖 31)
	Tournez 	Décalage de programme (📖 50)	Vitesse d'obturation (📖 51)	Ouverture* (📖 52, 53)		—		<ul style="list-style-type: none"> Lecture avec zoom (📖 32) Lecture de plusieurs images (📖 33)
Molette de commande secondaire	Appuyez 	<ul style="list-style-type: none"> Effectuez un zoom avant sur le collimateur de mise au point sélectionné (📖 56) En mode de mise au point manuelle, maintenez appuyé pour choisir les options MF ASSIST. M.AP. (📖 55) Déclenchez lorsque l'écran est pivoté à 180° pour réaliser des auto-portraits (📖 70) 					—	Effectuez un zoom avant sur le collimateur de mise au point actif (📖 31)

* Utilisez la bague des ouvertures pour régler l'ouverture.

Le témoin lumineux

Le témoin lumineux indique l'état de l'appareil photo de la manière suivante :

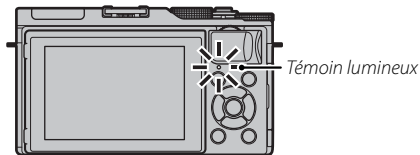

Témoin lumineux	État de l'appareil photo
Allumé en vert	La mise au point est verrouillée.
Clignote en vert	Avertissement concernant le risque de flou, la mise au point ou l'exposition. Il est cependant possible de photographier.
Clignote en vert et en orange	Photos en cours d'enregistrement. Il est cependant possible de prendre d'autres photos.
Allumé en orange	Photos en cours d'enregistrement. Il est impossible de prendre d'autres photos pour le moment.
Clignote en orange	Flash en cours de recyclage ; le flash ne se déclenchera pas si vous prenez une photo.
Clignote en rouge	Erreur avec l'objectif ou la mémoire.

❖ Des avertissements peuvent également s'afficher à l'écran (📖 131).

L'écran LCD

L'écran LCD peut être retourné pour réaliser des autoportraits (📖 70) ou incliné pour faciliter le cadrage.

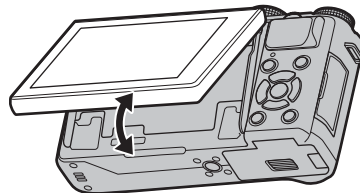

Pincement possible

Lorsque vous inclinez l'écran, faites attention de ne pas vous coincer les doigts ou de ne pas coincer d'autres objets entre celui-ci et le boîtier de l'appareil photo. Ne touchez pas les fils situés derrière l'écran ; vous risquez sinon de provoquer le dysfonctionnement de l'appareil photo.

Affichages de l'appareil photo

Les types d'indicateurs suivants peuvent s'afficher pendant la prise de vue et la lecture. Dans la description suivante, tous les indicateurs disponibles sont représentés à des fins d'illustration ; les indicateurs réellement affichés varient en fonction des réglages de l'appareil photo.

■ Prise de vue

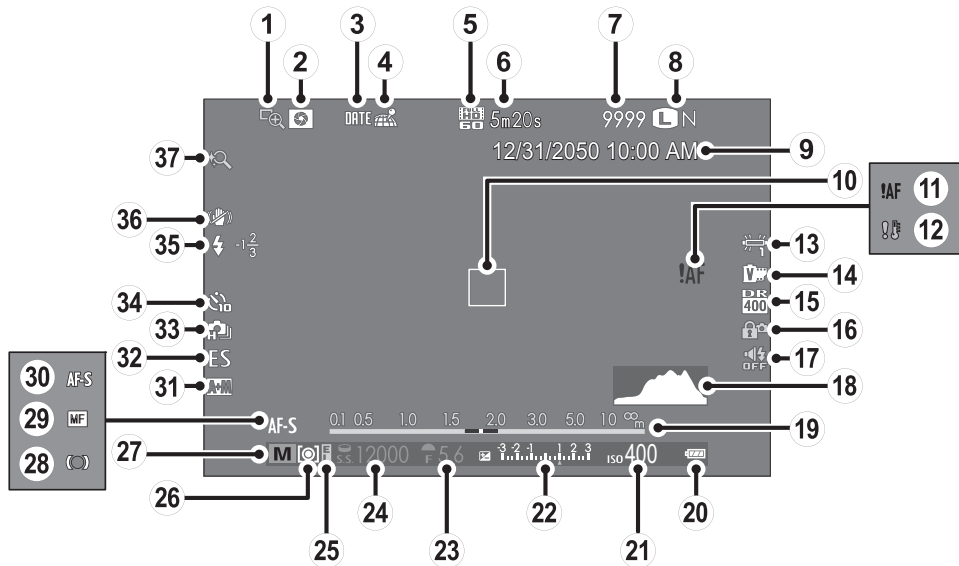

①	Vérification AF.....	56	⑭	Simulation de film.....	77	⑳	Indicateur de mise au point.....	56
②	Aperçu de la profondeur de champ.....	52	⑮	Plage dynamique.....	88	㉑	Indicateur de mise au point manuelle.....	55
③	Cachet de la date.....	104	⑯	Verrouillage des commandes.....	3	㉒	Mode de mise au point.....	55
④	État du téléchargement des données de localisation.....	105	⑰	Indicateur de flash et de son.....	99	㉓	Indicateur AF+MF.....	85
⑤	Mode vidéo.....	36	⑱	Histogramme.....	27	㉔	Type de déclencheur.....	92
⑥	Durée restante.....	36	⑲	Indicateur de distance.....	55	㉕	Mode continu.....	64
⑦	Nombre de vues disponibles*.....	134	⑳	Niveau de charge de la batterie.....	21	㉖	Indicateur du retardateur.....	67
⑧	Qualité et taille d'image.....	87	㉑	Sensibilité.....	71	㉗	Mode de flash.....	75
⑨	Date et heure.....	22	㉒	Indicateur de correction d'exposition/ d'exposition.....	53, 73	㉘	Correction du flash.....	75
⑩	Cadre de mise au point.....	29, 60	㉓	Ouverture.....	50, 52, 53	㉙	Stabilisateur.....	91
⑪	Avertissement concernant la mise au point.....	127, 131	㉔	Vitesse d'obturation.....	50, 51, 53	㉚	Zoom tactile.....	30
⑫	Avertissement concernant la température.....	133	㉕	AE indicateur de verrouillage.....	60			
⑬	Balance des blancs.....	62	㉖	Mesure.....	74			
			㉗	Mode de prise de vue.....	41			

* Indique « 9999 » s'il y a de la place pour plus de 9999 images.

Verrouillage des commandes



Si vous appuyez sur une commande verrouillée (🔒 3), l'icône 🔒 s'affiche.

■ Lecture

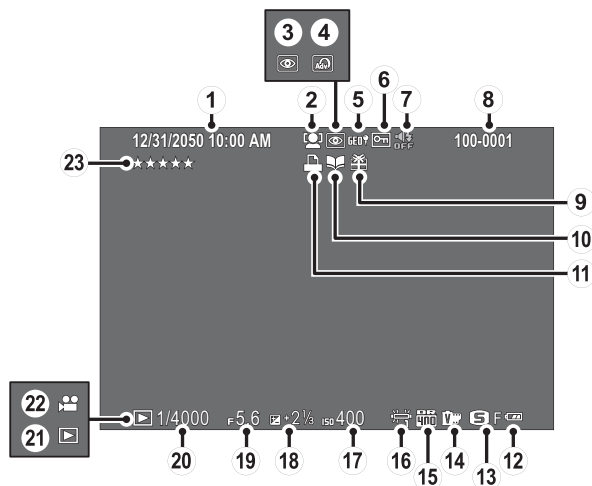

① Date et heure	22	⑨ Photo provenant d'un autre appareil	31	⑰ Sensibilité.....	71
② Indicateur de détection des visages	86	⑩ Indicateur de création livre album	82	⑱ Correction de l'exposition	73
③ Indicateur de réduction des yeux rouges.....	96	⑪ Indicateur d'impression DPOF.....	114	⑲ Ouverture	50, 52, 53
④ Filtres créatifs	44	⑫ Niveau de charge de la batterie	21	⑳ Vitesse d'obturation.....	50, 51, 53
⑤ Données de localisation	105	⑬ Taille d'image/Qualité	87	㉑ Indicateur du mode de lecture.....	31
⑥ Image protégée	95	⑭ Simulation de film	77	㉒ Icône de vidéo.....	37
⑦ Indicateur de flash et de son	99	⑮ Plage dynamique.....	88	㉓ Notation	31
⑧ Numéro de vue	103	⑯ Balance des blancs.....	62		

Objectifs

Cet appareil photo peut être utilisé avec les objectifs conçus pour la monture X de FUJIFILM et avec les accessoires répertoriés à partir de la page 119.

Parties de l'objectif

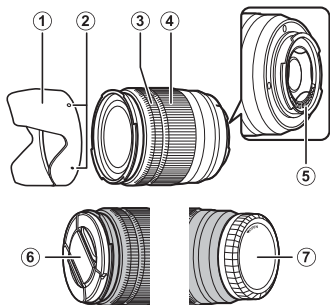

- ① Pare-soleil
- ② Repères de montage
- ③ Bague de mise au point
- ④ Bague de zoom
- ⑤ Contacts de signal de l'objectif
- ⑥ Bouchon avant d'objectif
- ⑦ Bouchon arrière d'objectif

Retrait des bouchons

Retirez les bouchons comme le montre l'illustration.

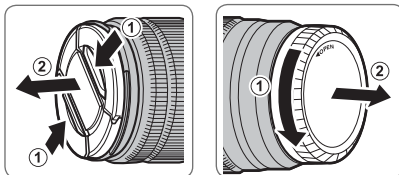

Fixation du pare-soleil

Lorsqu'ils sont fixés, les pare-soleil réduisent les reflets parasites et protègent la lentille frontale.

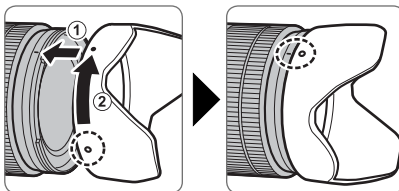

Objectifs dotés d'une bague des ouvertures

Avec des réglages autres que **A**, vous pouvez sélectionner l'ouverture en tournant la bague des ouvertures de l'objectif (modes d'exposition **A** et **M**).

Bague des ouvertures

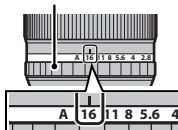
**Commutateur du mode d'ouverture**

Si l'objectif est équipé d'un commutateur du mode d'ouverture, vous pouvez régler l'ouverture manuellement en positionnant le commutateur sur  et en tournant la bague des ouvertures.

Bague des ouvertures

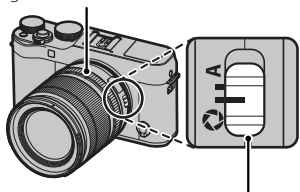

Commutateur du mode d'ouverture

- ① Lorsque la bague des ouvertures est réglée sur **A**, tournez la molette de commande secondaire pour sélectionner l'ouverture.
- ❖ Pour obtenir des informations sur les rôles des molettes de commande principale et secondaire, reportez-vous à la page 4.

Objectifs dotés d'un commutateur O.I.S.

Si l'objectif permet la stabilisation optique de l'image (O.I.S.), vous pouvez choisir le mode de stabilisation de l'image dans les menus de l'appareil photo. Pour activer la stabilisation de l'image, positionnez le commutateur O.I.S. sur **ON**.

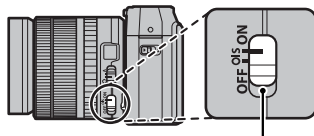

Commutateur O.I.S.

Objectifs à mise au point manuelle

Faites glisser la bague de mise au point vers l'avant pour effectuer la mise au point automatiquement.

Pour effectuer la mise au point manuellement (📖 55), faites-la glisser vers l'arrière et tournez-la tout en vérifiant le résultat sur l'écran de l'appareil photo. Les indicateurs de profondeur de champ et de distance de mise au point vous aident lorsque vous effectuez la mise au point manuellement. Notez que la mise au point manuelle n'est pas disponible dans tous les modes de prise de vue.

**Indicateur de profondeur de champ**

L'indicateur de profondeur de champ indique la profondeur de champ approximative (il s'agit de la distance devant et derrière le sujet sur lequel la mise au point est effectuée).



- ⓘ L'appareil photo n'affiche pas la distance de mise au point lorsque l'objectif est en mode de mise au point manuelle.

Premières étapes

Fixation de la courroie

Fixez la courroie aux deux œillets comme le montre l'illustration.

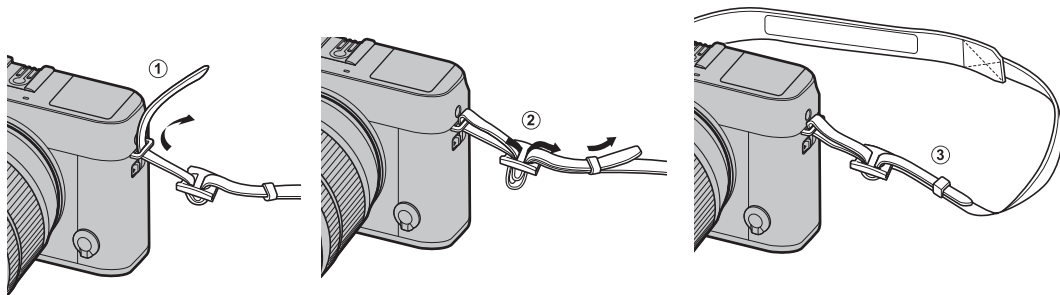

ⓘ Pour éviter de faire tomber l'appareil photo, vérifiez que la courroie est bien attachée.

Fixation d'un objectif

Les objectifs s'installent comme décrit ci-dessous.

① Faites attention de ne pas laisser entrer de poussière dans l'appareil photo pendant l'installation et le retrait des objectifs.

1 Retirez le bouchon du boîtier et le bouchon arrière de l'objectif.

Retirez le bouchon se trouvant sur l'appareil photo et celui se trouvant à l'arrière de l'objectif.

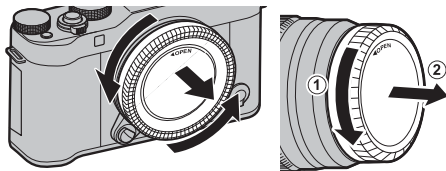

① Ne touchez pas aux parties internes de l'appareil photo.

2 Installez l'objectif.

Placez l'objectif sur la monture en alignant les repères qui se trouvent sur l'objectif et sur l'appareil photo, puis tournez l'objectif jusqu'à ce qu'il s'enclique.

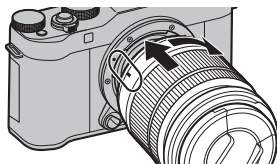

① N'appuyez pas sur la touche de déverrouillage de l'objectif lorsque vous installez un objectif.

Retrait de l'objectif

Pour retirer l'objectif, éteignez l'appareil photo, puis appuyez sur la touche de déverrouillage de l'objectif comme le montre l'illustration.

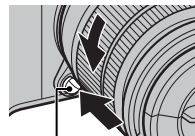

Touche de déverrouillage de l'objectif

① Pour éviter que la poussière ne s'accumule sur l'objectif ou à l'intérieur de l'appareil photo, remettez en place les bouchons d'objectif et de boîtier lorsque l'objectif n'est pas fixé.

Objectifs et autres accessoires optionnels

Cet appareil photo peut être utilisé avec les objectifs conçus pour la monture X de FUJIFILM et avec les accessoires répertoriés à partir de la page 119.

Insertion de la batterie et d'une carte mémoire

L'appareil photo ne dispose pas de mémoire interne ; les photos sont sauvegardées sur des cartes mémoire SD, SDHC et SDXC optionnelles (vendues séparément). Insérez la batterie et la carte mémoire comme décrit ci-dessous.

1 Ouvrez le couvercle du compartiment de la batterie.

Faites glisser le loquet du couvercle comme le montre l'illustration et ouvrez le couvercle du compartiment de la batterie.

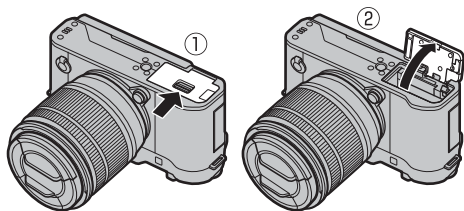

- ① N'ouvrez pas le couvercle du compartiment de la batterie lorsque l'appareil photo est allumé. Vous risquez sinon d'endommager les fichiers image ou les cartes mémoire.
- ① Ne forcez pas lorsque vous manipulez le couvercle du compartiment de la batterie.

2 Insérez la batterie.

En vous servant de la batterie pour appuyer le loquet sur le côté, insérez-la en orientant les contacts en premier dans le sens indiqué par la flèche. Vérifiez que la batterie est correctement insérée.

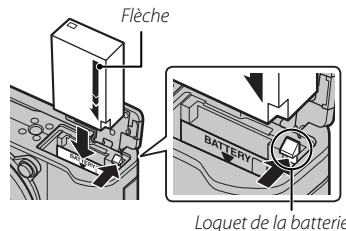

- ① Insérez la batterie dans le bon sens. **Ne forcez pas et n'essayez pas d'insérer la batterie à l'envers.** La batterie rentrera facilement dans le compartiment si elle est dans le bon sens.

3 Insérez la carte mémoire.

En tenant la carte mémoire dans le sens indiqué, faites-la glisser au fond de son logement jusqu'à ce qu'elle s'y emboîte.

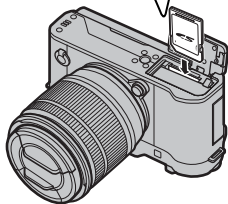
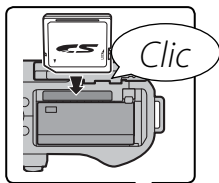

① Assurez-vous que la carte est dans le bon sens ; ne l'insérez pas en biais et ne forcez pas.

② Les cartes mémoire SD/SDHC/SDXC peuvent être verrouillées, ce qui rend impossible leur formatage ou l'enregistrement et la suppression d'images. Avant d'insérer une carte mémoire, faites coulisser la languette de protection en écriture dans la position déverrouillée.

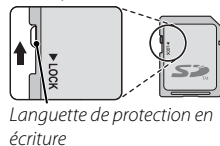
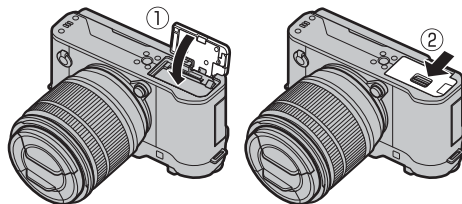
**4 Fermez le couvercle du compartiment de la batterie.**

Retrait de la batterie et de la carte mémoire

Avant de retirer la batterie ou la carte mémoire, **éteignez l'appareil photo** et ouvrez le couvercle du compartiment de la batterie.

Pour retirer la batterie, poussez le loquet de la batterie sur le côté, et faites glisser la batterie pour la sortir de l'appareil photo comme le montre l'illustration.

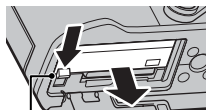

Loquet de la batterie

ⓘ La batterie peut chauffer lorsqu'elle est utilisée dans des environnements où la température est élevée. Faites attention lorsque vous retirez la batterie.

Pour retirer la carte mémoire, appuyez dessus et relâchez-la lentement. Vous pouvez ensuite la retirer à la main. Il se peut que la carte mémoire sorte trop rapidement lorsque vous la retirez. Retenez-la avec le doigt et relâchez-la doucement.

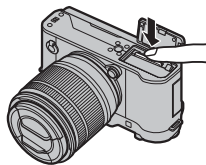

ⓘ Appuyez au centre de la carte lorsque vous l'éjectez.

ⓘ Batteries

- Essuyez les bornes de la batterie avec un chiffon propre et sec afin d'éliminer toute saleté. Si vous ne respectez pas cette précaution, la batterie risque de ne pas se recharger.
- Ne collez aucune étiquette ou autre sur la batterie. Vous risquez sinon de ne plus pouvoir retirer la batterie de l'appareil photo.
- Ne court-circuitez pas les bornes de la batterie. La batterie pourrait surchauffer.
- Lisez les consignes de sécurité dans la section « Batteries/piles et alimentation électrique » (iv).
- Utilisez uniquement des chargeurs conçus pour cette batterie. Si vous ne respectez pas cette consigne, le produit risque de ne pas fonctionner correctement.
- Ne retirez pas les étiquettes de la batterie et n'essayez pas de couper ou d'enlever l'enveloppe extérieure.
- La batterie perd progressivement sa charge lorsqu'elle n'est pas utilisée. Chargez-la un ou deux jours avant de l'utiliser.

■ Cartes mémoire compatibles

L'utilisation des cartes mémoire SD, SDHC et SDXC de FUJIFILM et SanDisk avec cet appareil photo a été homologuée. Vous trouverez la liste complète des cartes mémoire homologuées à l'adresse http://www.fujifilm.com/support/digital_cameras/compatibility/. Le fonctionnement n'est pas garanti avec d'autres cartes. Cet appareil photo ne peut pas être utilisé avec les cartes **xD-Picture Cards** ou avec les périphériques multimédia **MultiMediaCard** (MMC).

① Cartes mémoire

- *N'éteignez pas l'appareil photo, ni ne retirez la carte mémoire pendant son formatage ou pendant l'enregistrement ou la suppression de données sur la carte.* Vous risquez sinon d'endommager la carte.
- Formatez les cartes mémoire avant de les utiliser pour la première fois et veillez à les reformater si vous les avez utilisées sur un ordinateur ou un autre appareil. Pour en savoir plus sur le formatage des cartes mémoire, reportez-vous à la page 106.
- Les cartes mémoire sont petites et peuvent être avalées ; gardez-les hors de portée des enfants. Si un enfant venait à avaler une carte mémoire, consultez de toute urgence un médecin.
- Les adaptateurs miniSD ou microSD, qui sont plus grands ou plus petits que les dimensions standard d'une carte SD/SDHC/SDXC, risquent de ne pas s'éjecter normalement ; si la carte ne s'éjecte pas, confiez votre appareil photo à un représentant de service agréé. Ne forcez pas pour retirer la carte.
- Ne collez pas d'étiquettes sur les cartes mémoire. Le décollement des étiquettes risque d'entraîner un dysfonctionnement de l'appareil photo.
- L'enregistrement vidéo peut être interrompu avec certains types de cartes mémoire SD/SDHC/SDXC. Utilisez une carte **CLASS 10** ou supérieure pour les vidéos et la prise de vues en rafale.
- Le formatage d'une carte mémoire dans l'appareil photo crée un dossier où sont stockées les photos. Ne renommez pas, ni n'effacez ce dossier et n'utilisez pas non plus un ordinateur ou un autre appareil pour modifier, effacer ou renommer les fichiers image. Utilisez toujours l'appareil photo pour supprimer les photos ; avant de modifier ou de renommer des fichiers, copiez-les sur un ordinateur, puis modifiez ou renommez les copies, et non les originaux. Si vous renommez les fichiers sur l'appareil photo, vous risquez de rencontrer des problèmes lors de la lecture.

Chargement de la batterie

La batterie n'est pas chargée lors de l'expédition. Éteignez l'appareil photo et rechargez la batterie avant toute utilisation. L'appareil photo charge la batterie intérieurement.

- Cet appareil photo fonctionne avec une batterie rechargeable NP-W126S.
- Reportez-vous aux caractéristiques (📖 139) pour obtenir plus d'informations sur les temps de charge.

1 Branchez le connecteur adaptateur à l'adaptateur d'alimentation CA.

Branchez le connecteur adaptateur comme indiqué, en vous assurant qu'il est entièrement inséré dans l'adaptateur d'alimentation CA jusqu'à ce que vous entendiez un clic.

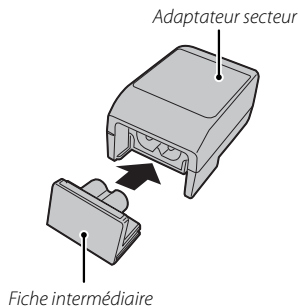

- ① Le connecteur adaptateur est compatible uniquement avec l'adaptateur d'alimentation CA fourni. Ne l'utilisez pas avec d'autres périphériques.

2 Chargez la batterie.

Connectez l'appareil photo à l'adaptateur secteur CA à l'aide du câble USB fourni. Connectez ensuite l'adaptateur secteur à une prise de courant intérieure.

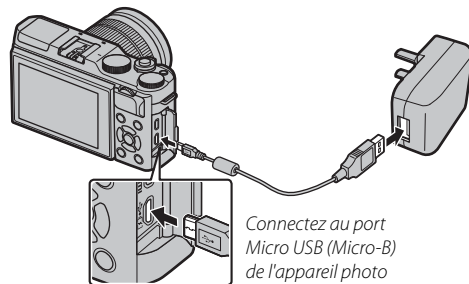

- ① Assurez-vous que les connecteurs sont dans le bon sens puis insérez-les entièrement.

Niveau de charge

Le témoin lumineux indique l'état de charge de la batterie de la manière suivante :

Témoin lumineux	Niveau de la batterie
On	Batterie en charge.
Off	Charge terminée.
Clignotements	Défaut de batterie.

- ⓘ La batterie ne se recharge pas tant que l'appareil photo est allumé.
- ⓘ Essuyez les bornes de la batterie avec un chiffon propre et sec afin d'éliminer toute saleté. Si vous ne respectez pas cette précaution, la batterie risque de ne pas se recharger.
- ⓘ Ne collez pas d'autocollants ou d'autres objets sur la batterie. Si vous ne respectez pas cette précaution, vous risquez de ne plus pouvoir retirer la batterie de l'appareil photo.
- ⓘ Ne court-circuitez pas les bornes de la batterie. Celle-ci pourrait surchauffer.
- ⓘ Veuillez lire les précautions de la section « Batterie et alimentation électrique ».
- ⓘ Utilisez uniquement les chargeurs de batteries conçus pour être utilisés avec cette batterie. Si vous ne respectez pas cette précaution, le produit risque de ne pas fonctionner correctement.
- ⓘ Ne retirez pas les étiquettes de la batterie et n'essayez pas de couper ou d'enlever l'enveloppe extérieure.
- ⓘ La batterie perd progressivement sa charge lorsqu'elle n'est pas utilisée. Chargez la batterie un ou deux jours avant utilisation. Si la batterie se décharge rapidement, cela signifie qu'elle a atteint la fin de sa durée de vie et qu'elle doit être remplacée.
- ⓘ Les temps de charge peuvent augmenter lorsque la température est très basse ou très élevée.

Chargement par le biais d'un ordinateur

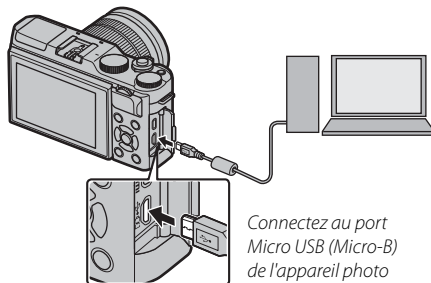

Il est possible de recharger la batterie en la connectant à un ordinateur. Connectez le câble USB fourni comme indiqué et assurez-vous que les connecteurs soient bien insérés.



- ❗ La batterie ne se recharge pas tant que l'appareil photo est allumé.
- ❗ Raccordez l'appareil photo directement à l'ordinateur ; n'utilisez pas de hub USB ou le port USB du clavier.
- ❗ Le chargement s'arrête si l'ordinateur entre en mode veille ; pour reprendre le chargement, activez l'ordinateur et débranchez puis rebranchez le câble USB.
- ❗ Selon le modèle, les réglages et l'état actuel de l'ordinateur, il se peut que le chargement ne soit pas pris en charge.

Allumer et éteindre l'appareil photo



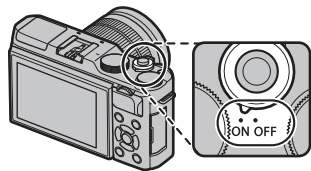

Positionnez le commutateur **ON/OFF** sur **ON** pour allumer l'appareil photo.
Positionnez-le sur **OFF** pour éteindre l'appareil photo.

- Appuyez sur la touche  pour lancer la lecture. Appuyez sur le déclencheur à mi-course pour revenir au mode de prise de vue.
 - L'appareil photo s'éteint automatiquement si vous n'effectuez aucune opération pendant le délai spécifié dans  **GESTION ALIM.** > **EXT. AUTO** (📖 102). Pour réactiver l'appareil photo après une extinction automatique, appuyez sur le déclencheur à mi-course ou positionnez le commutateur **ON/OFF** sur **OFF** puis de nouveau sur **ON**.
 - Pour en savoir plus sur les options de démarrage, reportez-vous à la page 102.
- ⓘ Les photos ou l'image en temps réel affichée à l'écran peuvent être affectées par la présence de traces de doigts ou d'autres marques sur l'objectif. Veillez à ce que l'objectif reste propre.



Niveau de charge de la batterie

Après avoir allumé l'appareil photo, vérifiez le niveau de charge de la batterie affiché.

Indicateur	Description
 (blanc)	Batterie partiellement déchargée.
 (blanc)	Batterie chargée aux deux-tiers environ.
 (blanc)	Batterie chargée au tiers environ. Rechargez la batterie dès que possible.
 (rouge)	Charge faible. Rechargez la batterie.
 (clignote en rouge)	Batterie déchargée. Éteignez l'appareil photo et rechargez la batterie.

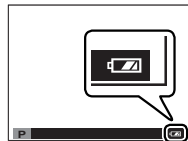

Configuration de base

Une boîte de dialogue de sélection de la langue apparaît la première fois que vous allumez l'appareil photo.

1 Choisissez une langue.

Mettez une langue en surbrillance et appuyez sur **MENU/OK**.

- ◆ Appuyez sur **DISP/BACK** pour ignorer cette étape. Toutes les étapes que vous aurez ainsi ignorées, s'afficheront à nouveau la prochaine fois que vous allumerez l'appareil photo.



2 Réglez la date et l'heure.



Servez-vous des touches de sélection gauche et droite pour mettre en surbrillance l'année, le mois, le jour, l'heure ou les minutes, et des touches de sélection supérieure et inférieure pour modifier les valeurs. Pour modifier l'ordre d'affichage de l'année, du mois et du jour, mettez en surbrillance le format de date et appuyez sur la touche de sélection supérieure ou inférieure. Appuyez sur **MENU/OK** pour revenir au mode de prise de vue, une fois les réglages terminés.



- ◆ Lorsque l'appareil photo est resté longtemps sans batterie, son horloge se réinitialise et la boîte de dialogue de sélection de la langue réapparaît à sa mise sous tension.

Modification des réglages de base

Pour modifier la langue ou régler l'horloge :

1 Affichez l'option souhaitée.

Affichez le menu de réglage et sélectionnez  言語/LANG. pour modifier la langue ou  DATE/HEURE pour régler l'horloge ( 98).

2 Modifiez les réglages.





Pour choisir une langue, mettez en surbrillance l'option souhaitée et appuyez sur **MENU/OK**. Pour régler l'horloge, appuyez sur la touche de sélection gauche ou droite afin de mettre en surbrillance l'année, le mois, le jour, l'heure ou les minutes, appuyez sur la touche de sélection supérieure ou inférieure afin de modifier les chiffres, puis appuyez sur **MENU/OK** une fois l'horloge réglée.



Mode écran tactile

Il est possible d'utiliser les commandes tactiles pour certaines opérations comme la sélection de la zone de mise au point et la prise de vue. L'opération effectuée peut être sélectionnée en touchant l'indicateur du mode écran tactile sur l'écran ; les options suivantes s'affichent à tour de rôle :

Indicateur du mode écran tactile



Mode	Description
PRISE VUES TACTILE 	Touchez le sujet à l'écran pour faire le point et déclencher. <ul style="list-style-type: none">Si M/POINT est sélectionné pour PARAM. AUTOFOCUS > PRIOR. DÉCL./AF. (85), gardez le doigt sur l'écran jusqu'à ce que le déclenchement ait lieu.En mode rafale, les photos sont prises tant que vous gardez le doigt sur l'écran.
AF 	Touchez pour sélectionner un collimateur de mise au point et verrouiller la mise au point. Vous pouvez déclencher en appuyant à fond sur le déclencheur.
ZONE 	Touchez pour sélectionner un emplacement pour la mise au point ou le zoom. Le cadre de mise au point se déplacera à l'emplacement sélectionné.
OFF 	Commandes tactiles désactivées. L'écran ne réagit pas lorsque vous le touchez.

- Vous pouvez modifier les réglages des commandes tactiles à l'aide de l'option  **MODE ECRAN TACTILE** du menu de prise de vue.
- L'indicateur du mode écran tactile n'est pas affiché et les commandes tactiles ne peuvent pas être utilisées lorsque **OFF** est sélectionné pour  **CONFIG. ECRAN TACTILE** dans le menu de réglage.
- Pour obtenir des informations sur les commandes tactiles disponibles pendant la lecture, reportez-vous à la page 34.

VISAGE PLUS DOUX (8)

En mode  **VISAGE PLUS DOUX** (8), vous pouvez choisir le niveau d'optimisation des portraits en touchant l'icône correspondant à cette option.



La touche DISP/BACK

Appuyez sur **DISP/BACK** pour parcourir les modes d'affichage de la manière suivante :

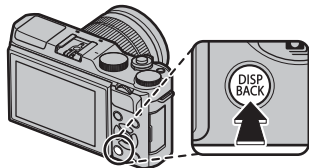

■ Prise de vue

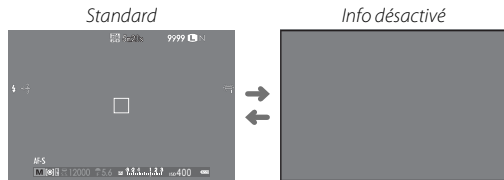

■ Lecture

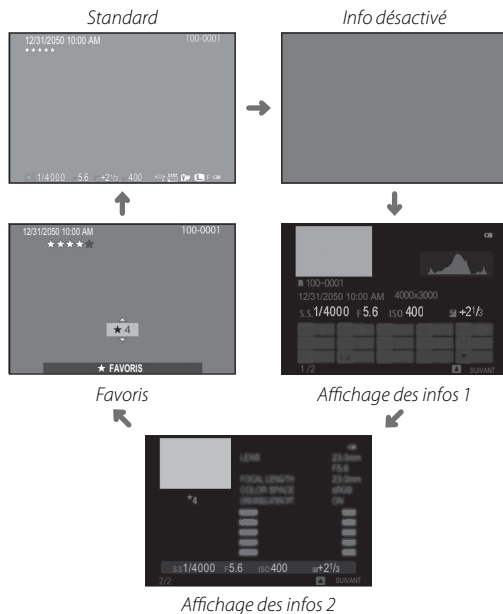

■ Personnalisation de l'affichage standard

Pour choisir les éléments affichés en standard :

1 Affichez les indicateurs standard.

Appuyez sur la touche **DISP/BACK** afin d'afficher les indicateurs standard.

2 Sélectionnez **AFF.REGL. PERSO.**

Sélectionnez  **CONFIG. ÉCRAN** > **AFF.REGL. PERSO** dans le menu de réglage.

3 Choisissez les éléments à afficher.

Mettez en surbrillance les éléments et appuyez sur **MENU/OK** pour les sélectionner ou les désélectionner.

- GUIDE CADRAGE
- CADRE FOCUS
- TÉMOIN DISTANCE AF
- TÉMOIN DISTANCE MF
- HISTOGRAMME
- CLICHÉ SÉLECTIONNÉ
- OUVERT/VIT OBTUR/ISO
- ARRIÈRE-PLAN INFORMATIONS
- COMPENSATION D'EXP
- MODE FOCUS
- PHOTOMETRIE
- TYPE DE DÉCLENCHEUR
- FLASH
- PRISE DE VUE CONTINUE
- MODE DOUBLE SI
- BALANCE DES BLANCS
- SIMULATION DE FILM
- PLAGES DYNAMIQUES
- IMAGES RESTANTES
- TAILLE/QUALITÉ IMAGE
- MODE VIDÉO ET DURÉE D'ENREG.
- ÉTAT BATTERIE

4 Enregistrez les modifications.

Appuyez sur **DISP/BACK** pour enregistrer les modifications.

5 Quittez les menus.

Appuyez sur **DISP/BACK** autant que nécessaire pour quitter les menus et revenir à l'écran de prise de vue.

◆ Référez-vous à la page 6 pour connaître l'emplacement de ces éléments sur l'écran et dans le viseur.

Histogrammes

Les histogrammes indiquent la répartition des tons de l'image. La luminosité est indiquée par l'axe horizontal, le nombre de pixels par l'axe vertical.

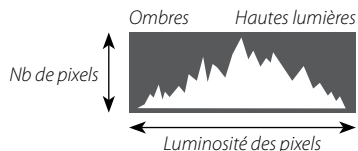

Exposition optimale : Les pixels sont répartis de manière uniforme sur toute la gamme des tons.



Surexposition : Les pixels sont regroupés à droite du graphique.



Sous-exposition : Les pixels sont regroupés à gauche du graphique.



Techniques de base de photographie et de lecture

Prise de vue

Cette section décrit les principes de base en photographie.

1 Sélectionnez le mode **SR⁺**.

Positionnez la molette de sélection sur **SR⁺** (SR AUTO AVANCÉ). Les informations suivantes s'affichent sur l'écran LCD.

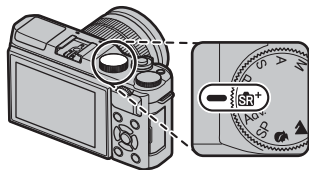

icône de scène

L'appareil photo sélectionne automatiquement la scène appropriée.



icône

En mode **SR⁺**, l'appareil photo ajuste la mise au point en continu et tente de détecter des yeux, ce qui augmente la consommation d'énergie. Par ailleurs, le son de mise au point émis par l'appareil photo risque d'être audible. **icône** s'affiche sur l'écran LCD.

- La touche **Q** permet d'afficher et de modifier les réglages de l'appareil photo (38).

2 Préparez l'appareil photo.

Tenez bien l'appareil photo avec les deux mains en gardant vos coudes contre votre corps. Si vos mains tremblent ou ne sont pas stables, vous risquez d'obtenir des photos floues.



Pour éviter que vos photos ne soient floues ou trop sombres (sous-exposées), ne mettez pas vos doigts et tout autre objet devant l'objectif, le flash et l'illuminateur d'assistance AF.



3 Cadrez votre photo.

Utilisez la bague de zoom pour cadrer la photo sur l'écran.

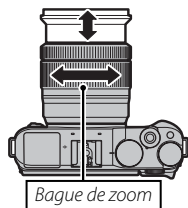

4 Effectuez la mise au point.

Cadrez votre photo en plaçant le sujet au centre de l'affichage et appuyez sur le déclencheur à mi-course pour effectuer la mise au point.



- ◆ Si le sujet est faiblement éclairé, l'illuminateur d'assistance AF peut s'allumer (☞ 87).

Lorsque l'appareil photo réussit à faire la mise au point, il émet deux bips et la zone de mise au point s'allume en vert. La mise au point et l'exposition sont verrouillées tant que le déclencheur reste maintenu à mi-course.

Lorsque l'appareil photo n'arrive pas à faire la mise au point, le cadre de mise au point devient rouge et **!AF** apparaît.

5 Photographiez.

Appuyez doucement mais à fond sur le déclencheur pour prendre la photo.



Zoom tactile

Les commandes tactiles peuvent être utilisées pour le zoom numérique, quel que soit le mode sélectionné pour **MODE ECRAN TACTILE** dans le menu de prise de vue.

- 1 Sélectionnez **OUI** pour **ZOOM TACTILE** dans le menu de prise de vue.
- 2 Éloignez ou rapprochez deux doigts (📖 34) pour effectuer un zoom arrière ou un zoom avant à l'aide du zoom numérique.

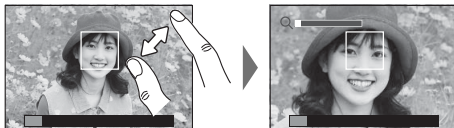

- ❖ Quel que soit l'endroit où vous posez les doigts, l'appareil photo effectue le zoom avant ou arrière depuis le centre de l'image.
- ❖ L'appareil photo fait la mise au point sur la zone sélectionnée pour **PARAM. AUTOFOCUS > ZONE DE MISE AU POINT**. Si **ZONE** est sélectionné pour **MODE ECRAN TACTILE**, vous pouvez choisir la zone de mise au point en touchant l'écran.

- 3 Prenez des photos.

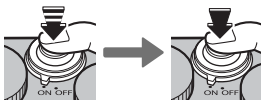

Visualisation des photos

Visualisation des photos en plein écran

Vous pouvez visualiser les photos sur l'écran LCD. Avant de prendre des photos importantes, faites des tests et vérifiez les résultats.

Pour afficher les photos en plein écran, appuyez sur .

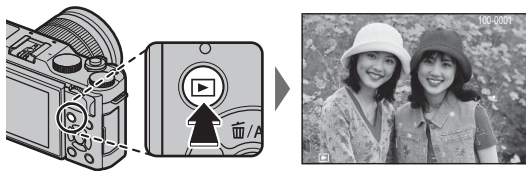

Vous pouvez voir les autres photos en appuyant sur les touches de sélection gauche et droite ou en tournant la molette de commande principale. Appuyez sur la touche de sélection droite ou tournez la molette de commande vers la droite pour afficher les photos dans leur ordre d'enregistrement, et appuyez sur la touche de sélection gauche ou tournez la molette de commande vers la gauche pour les afficher dans l'ordre inverse. Maintenez la touche de sélection enfoncée pour atteindre rapidement la photo souhaitée.



- Les photos prises à l'aide d'autres appareils sont signalées par l'icône  (« photo prise avec un autre appareil ») pour avertir qu'elles risquent de ne pas s'afficher correctement et que la lecture avec zoom peut être indisponible.

Favoris : Notation des photos

Pour noter la photo affichée, appuyez sur **DISP/BACK**, puis à l'aide des touches de sélection supérieure et inférieure, donnez une note entre zéro et cinq étoiles.

Zoom avant sur le collimateur de mise au point

Appuyez au centre de la molette de commande secondaire pour faire un zoom avant sur le collimateur de mise au point. Appuyez de nouveau au centre de la molette de commande secondaire pour revenir en lecture plein écran.

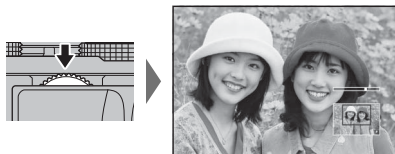

Lecture avec zoom

Tournez la molette de commande secondaire pour effectuer un zoom avant ou arrière sur les photos en mode de lecture plein écran.



- ◆ Pour afficher plusieurs images, tournez la molette de commande secondaire vers la gauche lorsqu'une photo est affichée en plein écran.



Après avoir effectué un zoom avant sur la photo, servez-vous des touches de sélection pour afficher les zones de l'image qui ne sont pas visibles à l'écran. Pour annuler le zoom, appuyez sur **DISP/BACK, MENU/OK** ou au centre de la molette de commande secondaire.



La fenêtre de navigation indique la zone de l'image actuellement affichée

- ◆ Le taux de grossissement maximal dépend de la taille de l'image (87). La lecture avec zoom n'est pas possible avec les copies recadrées ou redimensionnées qui ont été sauvegardées avec la taille **640**.

Lecture de plusieurs images

Pour afficher plusieurs images, tournez la molette de commande secondaire vers la gauche lorsqu'une photo est affichée en plein écran. Utilisez la molette de commande secondaire pour choisir le nombre d'images affichées.

Tournez la molette de commande secondaire vers la gauche pour visualiser plus d'images.



Tournez la molette de commande secondaire vers la droite pour visualiser moins d'images.

Servez-vous des touches de sélection pour mettre en surbrillance les images et appuyez sur **MENU/OK** pour afficher en plein écran l'image mise en surbrillance. Avec les planches de neuf et cent vues, servez-vous des touches de sélection supérieure et inférieure pour visualiser d'autres images.

Commandes tactiles en mode de lecture

Lorsque **OUI** est sélectionné pour **CONFIG. ECRAN TACTILE** dans le menu de réglage, les commandes tactiles permettent d'effectuer les opérations de lecture suivantes :

- **Faire glisser** : Faites glisser un doigt sur l'écran pour voir les autres images.



- **Éloigner** : Posez deux doigts sur l'écran et éloignez-les l'un de l'autre pour faire un zoom avant.

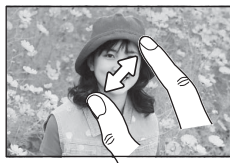

- **Rapprocher** : Posez deux doigts sur l'écran et rapprochez-les pour faire un zoom arrière.

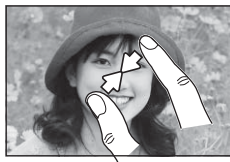

- ❖ Vous pouvez faire un zoom arrière jusqu'à ce que l'image entière soit visible mais pas davantage.

- **Appuyer deux fois** : Appuyez deux fois sur l'écran pour faire un zoom avant sur la zone sélectionnée.

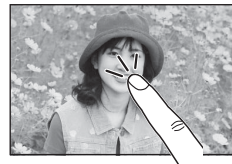

- **Faire défiler** : Affichez les autres zones de l'image après avoir zoomé lors de la lecture.

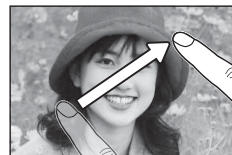

Suppression de photos

Pour supprimer les photos individuellement, plusieurs photos sélectionnées ou toutes les photos, appuyez sur la touche de sélection supérieure (☒) et choisissez l'une des options ci-dessous. *Notez qu'il est impossible de récupérer les photos supprimées. Veillez donc à copier les photos importantes sur un ordinateur ou un autre périphérique de stockage avant de poursuivre.*

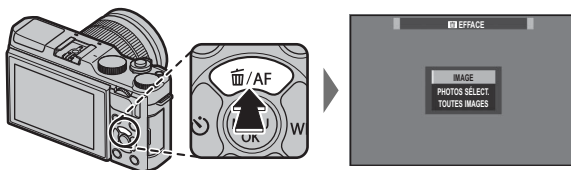

Option	Description
IMAGE	Appuyez sur la touche de sélection gauche ou droite pour parcourir les photos et appuyez sur MENU/OK pour supprimer la photo en cours (aucune boîte de dialogue de confirmation ne s'affiche). Répétez cette étape pour supprimer d'autres images.
PHOTOS SÉLECT.	Mettez en surbrillance les photos et appuyez sur MENU/OK pour les sélectionner ou les désélectionner (les photos faisant partie d'un livre album ou d'une commande d'impression sont signalées par ■). Une fois que vous avez terminé, appuyez sur DISP/BACK pour afficher une boîte de dialogue de confirmation, puis mettez en surbrillance OK et appuyez sur MENU/OK pour supprimer les photos sélectionnées.
TOUTES IMAGES	Une boîte de dialogue de confirmation s'affiche ; mettez en surbrillance OK et appuyez sur MENU/OK pour supprimer toutes les photos non protégées. Appuyez sur DISP/BACK pour annuler la suppression ; notez qu'il est impossible de récupérer les photos supprimées avant que vous ayez appuyé sur cette touche.

- ◆ Les photos protégées ne peuvent pas être supprimées. Supprimez la protection des photos que vous souhaitez effacer (📖 95).
- ◆ Vous pouvez également supprimer des photos à l'aide de l'option ☒ **EFFACE** du menu de lecture (📖 93).
- ◆ Si un message signale que les images sélectionnées font partie d'une commande d'impression DPOF (📖 114), appuyez sur **MENU/OK** pour supprimer les photos.

Techniques de base d'enregistrement vidéo et de lecture

Enregistrement de vidéos

L'appareil photo permet d'enregistrer de courtes vidéos haute définition. Le son est enregistré en stéréo via le microphone intégré ; ne couvrez pas le microphone pendant l'enregistrement.

- 1 Appuyez sur  pour commencer l'enregistrement.

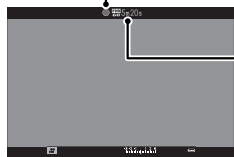

Indicateur d'enregistrement



Durée restante

- 2 Pour arrêter l'enregistrement, appuyez à nouveau sur la commande . L'enregistrement s'arrête automatiquement lorsque la vidéo a atteint sa durée maximale ou lorsque la mémoire est pleine.

- ❖ Vous pouvez ajuster le zoom pendant l'enregistrement.
- ❖ Vous pouvez sélectionner la sensibilité, la taille d'image et la cadence de prise de vue à l'aide de l'option  **CONF. VIDÉO** (📖 90). Choisissez le mode de mise au point à l'aide du sélecteur du mode de mise au point (📖 55) ; pour un réglage continu de la mise au point, sélectionnez **C** ou choisissez **S** et activez la détection des visages (📖 86). La détection des visages n'est pas disponible en mode de mise au point **M**.
- ❖ Pendant l'enregistrement, vous pouvez modifier la correction d'exposition par incréments de ± 2 IL.

- ❖ Le témoin lumineux s'allume pendant l'enregistrement des vidéos.
- ❖ Le zoom tactile ( 30) n'est pas disponible pendant l'enregistrement vidéo.
- ❖ La zone enregistrée lorsque **OUI** est sélectionné pour  **STAB. IMAGE NUM.** est plus petite que celle affichée à l'écran (📖 91).
- ❖ Il se peut que l'enregistrement ne soit pas disponible avec certains réglages. En outre, dans d'autres cas, certains réglages peuvent ne pas s'appliquer pendant l'enregistrement.

- ⚠ Il est possible que le microphone capte le bruit de l'objectif et d'autres bruits émis par l'appareil photo lors de l'enregistrement.
- ⚠ Des bandes verticales ou horizontales peuvent apparaître sur les vidéos contenant des sujets très lumineux. Cela est normal et n'est pas le signe d'un dysfonctionnement.

Profondeur de champ

Le réglage manuel de l'ouverture est disponible en modes **A** et **M** ; réglez l'ouverture avant de commencer l'enregistrement. Choisissez des petits chiffres pour estomper les détails de l'arrière-plan. L'effet peut être accentué en augmentant la distance entre le sujet et l'arrière-plan.

Visualisation des vidéos

Pendant la lecture, les vidéos s'affichent comme illustré à droite. Vous pouvez effectuer les opérations suivantes lorsqu'une vidéo est affichée :

Opération	Description
Lancer la lecture/ faire une pause	Appuyez sur la touche de sélection inférieure pour lancer la lecture. Appuyez à nouveau pour faire une pause. Lorsque la lecture est sur pause, vous pouvez appuyer sur la touche de sélection gauche ou droite pour reculer ou avancer d'une vue à la fois.
Mettre fin à la lecture	Appuyez sur la touche de sélection supérieure pour mettre fin à la lecture.
Régler la vitesse	Appuyez sur la touche de sélection gauche ou droite pour régler la vitesse de lecture pendant la lecture.
Régler le volume	Appuyez sur MENU/OK pour faire une pause pendant la lecture et afficher les commandes du volume. Servez-vous des touches de sélection supérieure et inférieure pour régler le volume ; appuyez de nouveau sur MENU/OK pour reprendre la lecture. Vous pouvez également régler le volume depuis le menu configuration (☰ 100).



Icône de vidéo

La progression est indiquée à l'écran pendant la lecture.

- ⓘ Ne couvrez pas le haut-parleur pendant la lecture.
- ⓘ Le son n'est pas lu si **ÉTEINT** est sélectionné pour **SON ET FLASH** (☰ 99).

Barre de progression



● Vitesse de lecture

Appuyez sur la touche de sélection gauche ou droite pour régler la vitesse de lecture pendant la lecture. La vitesse est indiquée par le nombre de flèches (▶ ou ◀).

Flèche



La touche Q (Menu rapide)

Utilisation de la touche Q

Appuyez sur **Q** pour accéder rapidement à certaines options.

L'affichage du menu rapide

Avec les réglages par défaut, le menu rapide comporte les éléments suivants :

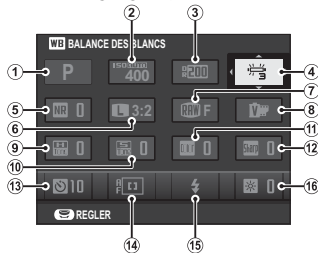

①	MODE PRISE PHOTO.....	41	⑨	TON LUMIERE	88
②	ISO ISO.....	71	⑩	TON OMBRE	89
③	PLAGE DYNAMIQUE.....	88	⑪	COULEUR.....	88
④	WB BALANCE DES BLANCS	62	⑫	DETAIL.....	88
⑤	NR REDUCT. DU BRUIT	89	⑬	RETARDATEUR.....	67
⑥	TAILLE D'IMAGE.....	87	⑭	MODE AF.....	57
⑦	QUALITE D'IMAGE.....	87	⑮	MODE FLASH	75
⑧	SIMULATION DE FILM.....	77	⑯	LUNIMOSITÉ LCD.....	101

- ❖ Le mode de prise de vue est le mode actuel et il ne peut pas être modifié dans le menu rapide.
- ❖ Les options de balance des blancs **PERSONNALISE** et **TEMPERATURE COULEUR** ne sont pas accessibles avec la touche **Q**. Utilisez une touche de fonction ou le menu de prise de vue.

Affichage et modification des réglages

1 Appuyez sur **Q** pour afficher le menu rapide pendant la prise de vue.

2 Utilisez les touches de sélection pour mettre en surbrillance les éléments et tournez la molette de commande principale/secondaire pour les modifier.

3 Appuyez sur **Q** pour quitter une fois les réglages terminés.



Modification du menu rapide

Pour choisir les éléments affichés dans le menu rapide :

1 Maintenez appuyée la touche **Q** pendant la prise de vue.

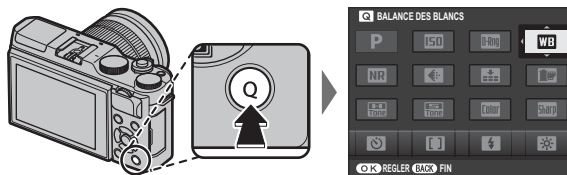

2 Le menu rapide actuel s'affiche ; utilisez les touches de sélection pour mettre en surbrillance l'élément que vous souhaitez modifier et appuyez sur **MENU/OK**. Vous pourrez associer la position sélectionnée à l'un des éléments suivants :

- | | | | |
|----------------------|----------------------------|--------------------|-----------------------|
| • ISO | • TON LUMIERE | • MODE AF | • RÉGL. NIV. MIC. |
| • PLAGES DYNAMIQUES | • TON OMBRE | • MODE FLASH | • SON ET FLASH |
| • BALANCE DES BLANCS | • COULEUR | • COMPENSAT. FLASH | • LUMINOSITÉ LCD |
| • REDUCT. DU BRUIT | • DETAIL | • STABILISATEUR | • COULEUR LCD |
| • TAILLE D'IMAGE | • RETARDATEUR | • ASSIST. M.AP. | • TYPE DE DÉCLENCHEUR |
| • QUALITÉ D'IMAGE | • RÉG. DÉTECT. VISAGE/YEUX | • MODE VIDEO | • AUCUNE |
| • SIMULATION DE FILM | • PHOTOMETRIE | • VIDEO ISO | |

❖ Sélectionnez **AUCUNE** pour n'attribuer aucune option à la position sélectionnée.

3 Mettez en surbrillance l'élément souhaité et appuyez sur **MENU/OK** pour l'associer à la position sélectionnée.

❖ Vous pouvez également modifier le menu rapide à l'aide de l'option **REGLAGE DU BOUTON > MENU RPDE MODIF/ENREG** du menu de réglage (102).

La touche Fn (fonction)

Utilisation de la touche de fonction

Vous pouvez sélectionner le rôle attribué à la touche **Fn** à l'aide de l'option **REGLAGE DU BOUTON > RÉGL. FONCT. (Fn)** du menu de configuration.

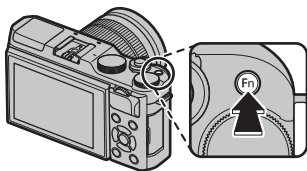

- PRÉV. PROF CHAMP
- ISO
- RETARDATEUR
- TAILLE D'IMAGE
- QUALITE D'IMAGE
- PLAGE DYNAMIQUE
- SIMULATION DE FILM
- BALANCE DES BLANCS
- PHOTOMETRIE
- ZOOM TACTILE
- VERROUILLAGE AE
- VERROUILLAGE AF
- AE/AF SEUL
- AF INSTANTANÉ
- MODE AF
- ZONE DE MISE AU POINT
- MODE FLASH
- COMPENSAT. FLASH
- VIDEO
- RÉG. DÉTECT. VISAGE/YEUX
- RAW
- COM. SANS FIL
- TYPE DE DÉCLENCHEUR
- AP. EXP. MODE MAN.
- APERÇU DE L'EFFET D'IMAGE
- AUCUNE

❖ Pour désactiver la touche sélectionnée, choisissez **AUCUNE**.

❖ Vous pouvez également afficher le menu **Fn RÉGL. FONCT. (Fn)** en maintenant appuyée la touche **Fn** ou **DISP/BACK**.

Techniques avancées de photographie et de lecture

Mode de prise de vue

Choisissez un mode de prise de vue en fonction de la scène ou du type de sujet. Pour choisir un mode de prise de vue, positionnez la molette de sélection sur le réglage souhaité. Les modes suivants sont disponibles :

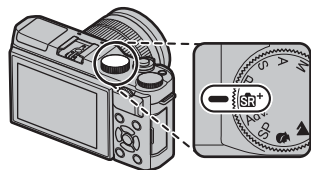

P : Vous pouvez modifier l'ouverture et la vitesse d'obturation à l'aide de la fonction de décalage du programme (📖 50).

S, A, M : Sélectionnez l'un de ces modes pour disposer d'un contrôle total des réglages de l'appareil photo, y compris l'ouverture (**M** et **A**) et/ou la vitesse d'obturation (**M** et **S**) (📖 51, 52, 53).

SR+ (SR AUTO AVANCÉ) : L'appareil photo optimise automatiquement les réglages en fonction de la scène (📖 42).

C (PERSONNALISÉ) : Réutilisez les réglages enregistrés des modes **P, S, A** et **M** (📖 54).

Adv. (AVANCÉ) : Utilisez en toute simplicité des techniques sophistiquées (📖 43).

SP SCENES/🌊/🏔️/🌳/🏠 : Choisissez une scène adaptée au sujet ou aux conditions de prise de vue et laissez l'appareil photo faire le reste (📖 48).

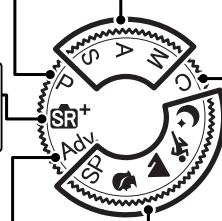

SR+ SR AUTO AVANCÉ

Lorsque la molette de sélection est positionnée sur **SR+**, l'appareil photo optimise automatiquement les réglages en fonction de la scène.

La scène est indiquée par une icône à l'écran.

-  (○) **AUTO**
-  (○) **PORTRAIT**
-  (○) **PAYSAGE**
-  (○) **NOCTURNE**
-  (○) **MACRO**
-  (○) **PORTRAIT NOCTURNE**
-  (○) **PORTRAIT CONTRE-JOUR**

◆ Les scènes entre parenthèses sont sélectionnées si l'appareil photo détecte que le sujet bouge.

- ① Le mode sélectionné peut varier en fonction des conditions de prise de vue. Si le mode et le sujet ne correspondent pas, sélectionnez le mode **P** ou choisissez **SP** (📖 48) et sélectionnez une scène manuellement.



Adv. AVANCÉ

Ce mode associe la simplicité d'un mode « viser et photographe » à des techniques photographiques sophistiquées.

☛ **MODE Adv.** prend en charge la correction de l'exposition (📖 73) et le décalage du programme (📖 50).

1 Appuyez sur **MENU/OK** lorsque la description du mode est affichée.















☛ Si la vue passant par l'objectif est affichée sur l'écran LCD, appuyez sur **MENU/OK** et sélectionnez **MODE Adv.** dans le menu de prise de vue.

2 Mettez en surbrillance **FILTRE AVANCÉ** (📖 44), **PANORAMA** (📖 45) ou **EXPOSITION MULTIPLE** (📖 47) et appuyez sur **MENU/OK**.



FILTRE AVANCÉ

Prenez des photos avec des effets de filtres. Choisissez l'un des filtres suivants.

Filtere	Description
 APPAREIL JOUET	Choisissez cette option pour obtenir un effet rétro, semblable à celui obtenu avec un appareil photo jouet.
 MINIATURE	Le haut et le bas des photos sont « floutés » afin de créer un effet de diorama.
 COULEUR POP	Choisissez cette option pour créer des images très contrastées aux couleurs saturées.
 IMAGE CLAIRE	Choisissez cette option pour créer des images claires et faiblement contrastées.
 IMAGE SOMBRE	Ce filtre assombrit l'image dans son ensemble et fait ressortir les hautes lumières.
 COUL. DYNAMIQUE	Des couleurs dynamiques sont utilisées pour obtenir des effets fantaisie.
 ULTRA GRAND ANGLE	Créer effet distort. d'obj. ultra grd ang.
 FLOU ARTISTIQUE	Ce filtre permet d'obtenir un rendu doux sur l'ensemble de l'image.
 ÉCRAN CROIX	Créer motif d'étoile lignes partant des objets brillants. Les effets du filtre étoilé sont visibles après la prise de vue.
 COUL. PARTIELLE (ROUGE)	Les zones de l'image correspondant à la couleur sélectionnée conservent leur couleur. Toutes les autres zones sont enregistrées en noir et blanc.
 COUL. PARTIELLE (ORNGE)	
 COUL. PARTIELLE (JAUNE)	
 COUL. PARTIELLE (VERT)	
 COUL. PARTIELLE (BLEU)	
 COUL. PARTIELLE (VIOL.)	

- En fonction du sujet et des réglages de l'appareil photo, les images peuvent parfois présenter du « grain » ou des variations en termes de luminosité et de teinte.

■ PANORAMA

Suivez les instructions à l'écran afin de créer un panoramique.

- 1 Pour sélectionner l'angle selon lequel vous allez diriger l'appareil photo pendant la prise de vue, appuyez sur la touche de sélection gauche. Mettez un angle en surbrillance, puis appuyez sur **MENU/OK**.
- 2 Appuyez sur la touche de sélection droite pour afficher le choix des directions pour le panoramique. Mettez une direction en surbrillance, puis appuyez sur **MENU/OK**.
- 3 Appuyez à fond sur le déclencheur pour commencer l'enregistrement. Il n'est pas nécessaire de maintenir le déclencheur enfoncé pendant l'enregistrement.
- 4 Effectuez un panoramique en déplaçant l'appareil photo dans la direction indiquée par la flèche. La prise de vue s'arrête automatiquement dès que l'appareil photo est arrivé à la fin des repères et que le panoramique est terminé.
 - ◆ La prise de vue s'arrête si vous appuyez à fond sur le déclencheur pendant la prise de vue. Aucun panoramique ne sera enregistré si le déclencheur est appuyé avant que ne soit fini d'être pris le panoramique.



Pour de meilleurs résultats

Pour de meilleurs résultats, utilisez un objectif avec une focale égale ou inférieure à 35 mm (50 mm en format 24 x 36). Plaquez les coudes contre votre corps et déplacez lentement l'appareil photo sur un petit cercle à vitesse constante, en le maintenant à l'horizontale et en faisant attention d'effectuer le panoramique uniquement dans la direction indiquée par le guide. Utilisez un trépied pour obtenir de meilleurs résultats. Si vous n'obtenez pas les résultats escomptés, essayez d'effectuer le panoramique à une vitesse différente.

- ❗ Les panoramiques sont créés à partir de plusieurs vues ; l'exposition de tout le panoramique est celle de la première vue. Il peut arriver dans certains cas que l'appareil photo enregistre un angle plus large ou plus étroit que celui sélectionné ou qu'il ne parvienne pas à raccorder les images à la perfection. La dernière partie du panoramique risque de ne pas être enregistrée si la prise de vue s'arrête avant que le panoramique ne soit terminé.
- ❗ La prise de vue peut être interrompue si vous déplacez l'appareil photo trop rapidement ou trop lentement. Le déplacement de l'appareil photo dans une autre direction que celle indiquée annule la prise de vue.
- ❗ Vous risquez de ne pas obtenir les résultats escomptés avec des sujets mobiles, des sujets proches de l'appareil photo, des sujets invariables comme le ciel ou un champ d'herbe, des sujets perpétuellement en mouvement comme des vagues et des chutes d'eau, ou bien des sujets dont la luminosité change radicalement. Les panoramiques risquent d'être flous si le sujet est faiblement éclairé.

Visualisation des panoramiques

En lecture plein écran, vous pouvez utiliser la molette de commande secondaire pour faire un zoom avant ou arrière sur les panoramiques. Vous pouvez également revenir en mode lecture du panorama à l'aide du sélecteur. Appuyez sur la touche de sélection inférieure pour démarrer la lecture et appuyez-la de nouveau pour mettre sur pause. Lorsque la lecture est sur pause, vous pouvez faire défiler manuellement le panorama en appuyant sur la touche de sélection gauche ou droite ; les panoramas verticaux défilent verticalement et ceux horizontaux horizontalement. Pour quitter la lecture plein écran, appuyez sur la touche de sélection supérieure.

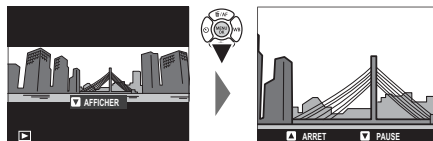

■ EXPOSITION MULTIPLE

Créez une photo qui combine deux expositions.









- 1 Prenez la première vue.
- 2 Appuyez sur **MENU/OK**. La première photo se superposera sur la vue passant par l'objectif afin de vous servir de repère pour le cadrage de la deuxième vue.
 - ◆ Pour revenir à l'étape 1 et reprendre la première vue, appuyez sur la touche de sélection gauche. Pour enregistrer la première vue et quitter sans créer d'exposition multiple, appuyez sur **DISP/BACK**.
- 3 Prenez la seconde vue.
- 4 Appuyez sur **MENU/OK** pour créer l'exposition multiple ou appuyez sur la touche de sélection gauche pour revenir à l'étape 3 et reprendre la deuxième photo.

SP SCENES /  /  /  / 



L'appareil photo offre une sélection de « scènes », chaque scène étant adaptée à des conditions de prise de vue particulières ou à un type spécifique de sujet. Les scènes suivantes peuvent être sélectionnées directement à l'aide de la molette de sélection :



Scène	Description
 VISAGE PLUS DOUX (🔒)	Choisissez ce mode pour obtenir des tons chair lisses lorsque vous réalisez des portraits.  Si OUI est sélectionné pour  CONFIG. ECRAN TACTILE , vous pouvez choisir le niveau d'optimisation des portraits à l'aide des commandes tactiles (📖 24).
 PAYSAGE	Choisissez ce mode pour les bâtiments et les paysages photographiés de jour.
 SPORT	Choisissez ce mode pour photographier des sujets en mouvement.
 NOCTURNE	Choisissez ce mode pour les scènes de crépuscule et de nuit faiblement éclairées.









Vous pouvez sélectionner d'autres scènes en positionnant la molette de sélection sur **SP** et en suivant les étapes ci-dessous.

1 Appuyez sur **MENU/OK** lorsque la description du mode est affichée.

-  Si la vue passant par l'objectif est affichée sur l'écran LCD, appuyez sur **MENU/OK** et sélectionnez  **SCENES** dans le menu de prise de vue.

2 Mettez en surbrillance l'une des options suivantes et appuyez sur **MENU/OK**.



Scène	Description
 PORTRAIT	Choisissez ce mode pour les portraits.
 NOCT. (TRÉP.)	Choisissez ce mode pour utiliser des vitesses d'obturation lentes lorsque vous prenez des photos de nuit.
 FEUX ARTIF.	Des vitesses d'obturation lentes sont utilisées pour immortaliser les explosions de lumière des feux d'artifice.
 COUCHER SOL.	Choisissez ce mode pour capturer les couleurs éclatantes des levers et couchers de soleil.
 NEIGE	Choisissez ce mode pour restituer la luminosité des scènes dominées par la brillance de la neige.
 PLAGE	Choisissez ce mode pour restituer la luminosité des plages ensoleillées.
 SOIRÉE	Choisissez ce mode pour capturer l'éclairage d'arrière-plan en intérieur dans des conditions de faible luminosité.
 FLEUR	Ce mode permet de prendre des photos de fleurs.
 TEXTE	Ce mode permet de restituer avec netteté les textes ou les dessins figurant sur des documents imprimés.

Programme AE (P)

Dans ce mode, l'appareil photo règle l'exposition et l'ouverture afin d'obtenir une exposition optimale.



Décalage de programme

Tournez la molette de commande secondaire pour choisir la combinaison souhaitée de vitesse d'obturation et d'ouverture (décalage de programme). Les nouvelles valeurs de vitesse d'obturation et d'ouverture sont indiquées en jaune. Le décalage de programme n'est pas disponible si le flash utilisé prend en charge le mode auto TTL ou si une option automatique est sélectionnée pour **PLAGE DYNAMIQUE** dans le menu de prise de vue (88). Pour annuler le décalage de programme, éteignez l'appareil photo.

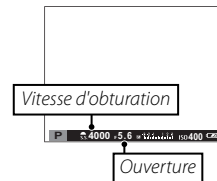

- ✦ Pour obtenir des informations sur les rôles des molettes de commande principale et secondaire, reportez-vous à la page 4.

AE avec priorité à la vitesse (S)

Dans ce mode, vous choisissez la vitesse d'obturation en tournant la molette de commande secondaire, tandis que l'appareil photo choisit l'ouverture qui permettra d'obtenir une exposition optimale.



- ❖ Pour obtenir des informations sur les rôles des molettes de commande principale et secondaire, reportez-vous à la page 4.
- ① S'il est impossible d'obtenir une exposition correcte avec la vitesse d'obturation sélectionnée, l'ouverture s'affiche en rouge lorsque vous appuyez sur le déclencheur à mi-course. Modifiez la vitesse d'obturation jusqu'à l'obtention d'une exposition correcte.



Expositions de longue durée

Les vitesses d'obturation de 1 s ou plus lentes sont appelées ici « expositions de longue durée ».

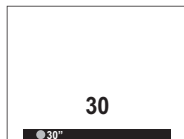

- ❖ Il est recommandé d'utiliser un trépied pour éviter que l'appareil photo ne bouge pendant l'exposition.
- ❖ Un compte à rebours s'affiche pendant l'exposition.
- ❖ Pour réduire le « bruit » (marbrure) lors des expositions de longue durée, sélectionnez **OUI** pour **LONGUE EXPO RB** dans le menu de prise de vue (89). Veuillez remarquer que cela augmente le temps nécessaire à l'enregistrement des images après la prise de vue.
- ❖ Une télécommande optionnelle RR-90 peut être utilisée pour les expositions de longue durée.

AE avec priorité à l'ouverture (A)

Dans ce mode, vous choisissez l'ouverture en tournant la molette de commande secondaire, tandis que l'appareil photo choisit la vitesse d'obturation qui permettra d'obtenir une exposition optimale.



- ❖ Pour obtenir des informations sur les rôles des molettes de commande principale et secondaire, reportez-vous à la page 4.
- ① S'il est impossible d'obtenir une exposition correcte avec l'ouverture sélectionnée, la vitesse d'obturation s'affiche en rouge lorsque vous appuyez sur le déclencheur à mi-course. Modifiez l'ouverture jusqu'à l'obtention d'une exposition correcte.



Aperçu de la profondeur de champ

Lorsque l'option **PRÉV. PROF CHAMP** est attribuée à une touche de fonction (40), appuyez sur cette dernière pour ouvrir le diaphragme selon l'ouverture sélectionnée et avoir un aperçu de la profondeur de champ.

Il est également possible d'avoir un aperçu de la profondeur de champ à l'aide de l'indicateur de profondeur de champ visible sur l'affichage standard lorsque **TÉMOIN DISTANCE AF/TÉMOIN DISTANCE MF** est sélectionné dans le menu **CONFIG. ÉCRAN > AFF. REGL. PERSO**. Appuyez sur **DISP/BACK** pour sélectionner les indicateurs standard.

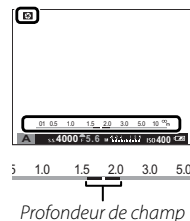

Exposition manuelle (M)

Dans ce mode, vous choisissez à la fois la vitesse d'obturation et l'ouverture. Tournez la molette de commande principale pour choisir une vitesse d'obturation et la molette de commande secondaire pour choisir une ouverture.



- ❖ Pour obtenir des informations sur les rôles des molettes de commande principale et secondaire, reportez-vous à la page 4.
- ❖ L'affichage d'exposition manuelle comprend un indicateur d'exposition qui signale le niveau de sous-exposition ou de surexposition de la photo avec les réglages en cours.

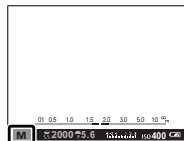

Aperçu de l'exposition

Pour prévisualiser l'exposition sur l'écran LCD, sélectionnez **OUI** pour **CONFIG. ÉCRAN > AP. EXP. MODE MAN.** Sélectionnez **NON** en cas d'utilisation du flash ou de toute occasion où l'exposition peut changer au moment du déclenchement.



Prise de vue en pose B

Pour effectuer une prise de vue en pose B, tournez la molette de commande principale pour sélectionner la vitesse d'obturation **BULB**.



- ❖ Il est recommandé d'utiliser un trépied pour éviter que l'appareil photo ne bouge pendant l'exposition.
- ❖ Un compte à rebours s'affiche pendant l'exposition.
- ❖ Pour réduire le « bruit » (marbrure) lors des expositions de longue durée, sélectionnez **OUI** pour **LONGUE EXPO RB** dans le menu de prise de vue (89). Veuillez remarquer que cela augmente le temps nécessaire à l'enregistrement des images après la prise de vue.
- ❖ Une télécommande optionnelle RR-90 peut être utilisée pour les expositions de longue durée.

Mode personnalisé (C)

En modes **P**, **S**, **A** et **M**, l'option **REGLAGE PERSO.** du menu de prise de vue permet d'enregistrer les réglages actuels des menus et de l'appareil photo. Pour rappeler ces réglages, il suffit de positionner la molette de sélection sur **C** (mode personnalisé).



Menu/réglage	Réglages enregistrés
Menu de prise de vue	AF PARAM. AUTOFOCUS (MODE AF/RÉG. DÉTECT. VISAGE/YEUX), ISO ISO, SI TAILLE D'IMAGE, IQ QUALITE D'IMAGE, SD PLAGES DYNAMIQUE, TF SIMULATION DE FILM, TR RETARDATEUR, NR BALANCE DES BLANCS, CO COULEUR, DR DETAIL, TL TON LUMIERE, TO TON OMBRE, NR REDUCT. DU BRUIT, MA ASSIST. M.AP., PH PHOTOMETRIE, FL FLASH PARAMETRE (MODE FLASH/COMPENSAT. FLASH), CV CONF. VIDÉO (MODE VIDEO/VIDEO ISO/RÉGL. NIV. MIC.), ST STABILISATEUR, TD TYPE DE DÉCLENCHEUR
Menu de réglage	SE SON ET FLASH, CF CONFIG. ÉCRAN (LUNIMOSITÉ LCD/COULEUR LCD)
Autre	Vitesse d'obturation, Ouverture





Mode de mise au point

Utilisez le sélecteur du mode de mise au point pour choisir la manière avec laquelle l'appareil photo effectuera la mise au point (remarquez que, quelle que soit l'option sélectionnée, la mise au point manuelle sera utilisée lorsque l'objectif est en mode de mise au point manuelle).

- **S** (AF seul) : La mise au point est verrouillée tant que le déclencheur reste appuyé à mi-course. À choisir pour les sujets statiques.
- **C** (AF continu) : L'appareil photo ajuste constamment la mise au point en fonction de la distance du sujet tant que vous maintenez le déclencheur enfoncé à mi-course. À utiliser avec des sujets en mouvement. L'AF avec détection des yeux n'est pas disponible.
- **M** (manuel) : Effectuez manuellement la mise au point à l'aide de la bague de mise au point. Tournez la bague vers la gauche pour réduire la distance de mise au point, vers la droite pour l'augmenter. L'indicateur de mise au point manuelle indique si la distance de mise au point correspond à la distance jusqu'au sujet situé dans les collimateurs de mise au point (la ligne blanche indique la distance de mise au point, la barre bleue la profondeur de champ, ou en d'autres termes la distance devant et derrière le point focalisé où les objets paraissent nets) ; vous pouvez également vérifier la mise au point visuellement dans le viseur ou sur l'écran LCD. Choisissez ce mode lorsque vous souhaitez contrôler la mise au point ou lorsque l'appareil photo n'arrive pas à effectuer la mise au point avec l'autofocus (📖 61).



- ❖ Utilisez l'option  **BAGUE MISE AU POINT** du menu de réglage (📖 102) pour inverser le sens de rotation de la bague de mise au point.
- ❖ L'option **AF INSTANTANÉ** peut être attribuée à la touche **Fn** ; cette dernière permet alors de faire le point rapidement sur le sujet situé dans le cadre de mise au point sélectionné lorsque l'appareil photo est en mode de mise au point manuelle.
- ❖ Lorsque **PIC HTE LUM. M. AP.** est sélectionné pour **MF ASSIST. M.AP.**, la zone de netteté est mise en relief. Tournez la bague de mise au point jusqu'à ce que le sujet soit mis en surbrillance. Le menu **MF ASSIST. M.AP.** peut être affiché en maintenant appuyé le centre de la molette de commande secondaire.

- ❖ L'appareil photo peut afficher la distance de mise au point en mètres ou en pieds. Utilisez l'option  **CONFIG. ÉCRAN > PAS DE MISE AU POINT** dans le menu de réglage ( 101) pour choisir l'unité à utiliser.
- ❖ Lorsque **OUI** est sélectionné pour l'option  **PARAM. AUTOFOCUS > PRE-AF** du menu de prise de vue ( 87), la mise au point est ajustée continuellement en modes **S** et **C** même si vous n'appuyez pas sur le déclencheur.





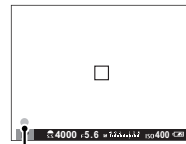

■ L'indicateur de mise au point

L'indicateur de mise au point devient vert lorsque le sujet est correctement mis au point et clignote en blanc lorsque l'appareil photo est incapable d'obtenir la mise au point. Les parenthèses (« () ») indiquent que l'appareil photo est en train de faire la mise au point et s'affiche en continu en mode **C** tant que le déclencheur est appuyé à mi-course.  s'affiche en mode de mise au point manuel.



Indicateur de mise au point

● Vérification de la mise au point

Pour faire un zoom avant sur la zone de mise au point actuelle ( 58) et obtenir une mise au point précise, appuyez au centre de la molette de commande secondaire. Appuyez à nouveau pour annuler le zoom. En mode de mise au point manuelle, le zoom peut être réglé en tournant la molette de commande lorsque **STANDARD** ou **PIC HTE LUM. M. AP.** est sélectionné pour  **ASSIST. M.AP.**, tandis que si **OUI** est sélectionné pour  **CONFIG. ÉCRAN > VERIFICATION AF.**, l'appareil photo zoome automatiquement sur la zone de mise au point sélectionnée lorsque vous tournez la bague de mise au point. Le zoom de mise au point n'est pas disponible en mode de mise au point **C** ou lorsque  **PARAM. AUTOFOCUS > PRE-AF** est activé ou qu'une option autre que  **POINT UNIQUE** est sélectionnée pour  **PARAM. AUTOFOCUS > MODE AF.**



Options autofocus (mode AF)

Utilisez l'option **AF** **PARAM. AUTOFOCUS > MODE AF** du menu de prise de vue pour choisir le mode AF en modes de mise au point **S** et **C**.

- **[] POINT UNIQUE** : L'appareil photo fait le point sur le sujet situé dans le collimateur de mise au point sélectionné. Utilisez cette option pour obtenir une mise au point précise sur un sujet particulier.
- **[] ZONE** : L'appareil photo fait le point sur le sujet situé dans la zone de mise au point sélectionnée. Les zones de mise au point comportent plusieurs collimateurs (5×3, 5×5 ou 3×3), ce qui facilite la mise au point des sujets en mouvement.
- **[] LARGE/SUIVI** : En mode de mise au point **C**, l'appareil photo suit la mise au point du sujet situé dans le collimateur de mise au point sélectionné tant que vous appuyez à mi-course sur le déclencheur. En mode de mise au point **S**, l'appareil photo fait le point automatiquement sur les sujets très contrastés ; les zones sur lesquelles la mise au point a été effectuée sont affichées. Il est possible que l'appareil photo ne puisse pas faire le point sur les petits objets ou les sujets au déplacement rapide.

Sélection du collimateur de mise au point

Choisissez un collimateur de mise au point en mode autofocus. La procédure de sélection du collimateur dépend de l'option choisie pour le mode AF (📖 57).

- Vous pouvez également accéder aux options de sélection de la zone de mise au point à l'aide de l'option **PARAM. AUTOFOCUS** du menu de prise de vue (📖 85).
- La sélection de la zone de mise au point permet également de choisir le collimateur en modes mise au point manuelle et zoom de mise au point.

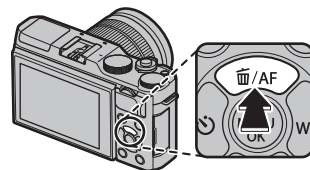

■ AF point unique

Appuyez sur la touche de sélection supérieure (**AF**) pour afficher les collimateurs (« □ ») et le cadre de mise au point. Servez-vous des touches de sélection pour positionner le cadre de mise au point sur le collimateur souhaité ou appuyez sur **DISP/BACK** pour revenir au point central.

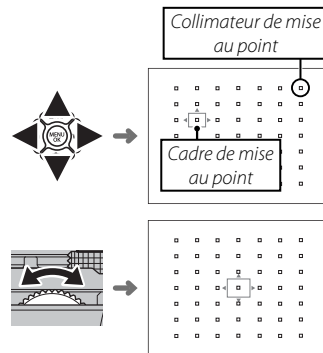

Pour choisir la taille du cadre de mise au point, tournez la molette de commande secondaire. Tournez la molette de commande vers la gauche pour réduire le cadre jusqu'à 50% maximum, tournez-la vers la droite pour agrandir le cadre jusqu'à 150% maximum, ou appuyez au centre de la molette pour redonner au cadre sa taille d'origine. Appuyez sur **MENU/OK** pour valider votre sélection.

■ AF Zone

Appuyez sur la touche de sélection supérieure (**AF**) pour afficher la zone de mise au point. Servez-vous des touches de sélection pour positionner la zone ou appuyez sur **DISP/BACK** pour la faire revenir au centre.

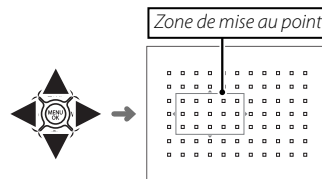

Pour choisir le nombre de cadres de mise au point dans la zone, tournez la molette de commande secondaire. Tournez la molette vers la droite pour faire défiler les tailles dans l'ordre 5×5, 3×3, 5×3, 5×5..., vers la gauche pour les faire défiler dans le sens inverse, ou appuyez au centre de la molette pour sélectionner une taille de 5×3. Appuyez sur **MENU/OK** pour valider votre sélection.

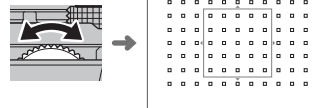

■ Suivi (mode de mise au point C uniquement)

Appuyez sur la touche de sélection supérieure (**AF**) pour afficher le cadre de mise au point. Servez-vous des touches de sélection pour positionner le cadre ou appuyez sur **DISP/BACK** pour le faire revenir au centre. Appuyez sur **MENU/OK** pour valider votre sélection. L'appareil photo suit la mise au point du sujet tant que vous appuyez à mi-course sur le déclencheur.

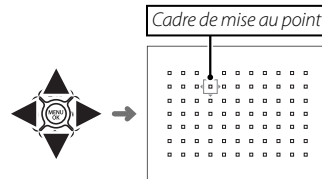

❗ Il n'est pas possible de sélectionner manuellement le cadre de mise au point lorsque large/suivi est sélectionné en mode de mise au point **S**.

Verrouillage de la mise au point/de l'exposition

Pour composer des photos où les sujets sont décentrés :

1 Effectuez la mise au point : Positionnez le sujet dans le cadre de mise au point et appuyez sur le déclencheur à mi-course pour verrouiller la mise au point et l'exposition. La mise au point et l'exposition demeurent verrouillées tant que vous maintenez le déclencheur enfoncé à mi-course (verrouillage AF/AE).

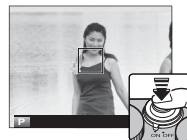

◆ Si l'option **VERROUILLAGE AE, VERROUILLAGE AF** ou **AE/AF SEUL** est attribuée à la touche **Fn**, la mise au point et/ou l'exposition sont verrouillées tant que vous appuyez sur la touche **Fn** et le restent même lorsque vous appuyez à mi-course sur le déclencheur.

2 Remcomposez la photo : Maintenez le déclencheur enfoncé à mi-course ou maintenez la touche **Fn** enfoncée.

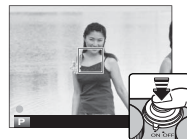

3 Prenez la photo : Appuyez à fond sur le déclencheur.





Mise au point automatique





Bien que l'appareil photo possède un automatisme de mise au point de haute précision, il se peut qu'il n'arrive pas à effectuer la mise au point sur les sujets énumérés ci-dessous.

- Sujets très brillants tels que des miroirs ou des carrosseries de voitures.
- Sujets photographiés à travers une vitre ou un autre objet qui réfléchit la lumière.
- Sujets sombres et sujets qui absorbent la lumière plutôt qu'ils ne la reflètent, comme les cheveux ou la fourrure.
- Sujets sans substance, comme la fumée ou les flammes.
- Sujets présentant un faible contraste par rapport à l'arrière-plan.
- Sujets situés devant ou derrière un objet très contrasté qui figure lui aussi dans le cadre de mise au point (par exemple, sujet photographié sur un fond composé d'éléments très contrastés).

Balance des blancs

Pour obtenir des couleurs naturelles, appuyez sur la touche de sélection droite (**WB**) afin d'afficher les options suivantes, puis à l'aide des touches de sélection, mettez en surbrillance l'option correspondant à la source lumineuse et appuyez sur **MENU/OK**. La boîte de dialogue illustré en bas à droite apparaîtra ; servez-vous des touches de sélection pour affiner la balance des blancs ou appuyez sur **DISP/BACK** pour quitter sans apporter d'autre ajustement.

Option	Description
AUTO	La balance des blancs est réglée automatiquement.
	Mesurez une valeur de balance des blancs (🗨️ 63).
	Sélectionnez cette option pour afficher la liste des températures de couleur (🗨️ 63) ; mettez en surbrillance une température, puis appuyez sur MENU/OK pour la sélectionner et afficher la boîte de dialogue d'ajustement de la valeur.
	Pour les sujets exposés à la lumière directe du soleil.
	Pour les sujets à l'ombre.

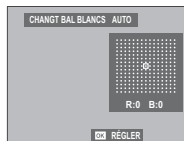

Option	Description
	Utilisez cette option sous des lampes fluorescentes de type « lumière du jour ».
	Utilisez cette option sous des lampes fluorescentes de type « blanc chaud ».
	Utilisez cette option sous des lampes fluorescentes de type « blanc froid ».
	Utilisez cette option sous des lampes à incandescence.
	Cette option permet de réduire la dominante bleue caractéristique de l'éclairage sous-marin.



- ❖ Le réglage de la balance des blancs n'est possible avec le flash qu'en modes **AUTO** et . Désactivez le flash avec les autres options de balance des blancs.
- ❖ Les résultats varient en fonction des conditions de prise de vue. Visualisez les photos après la prise de vue afin d'en vérifier les couleurs.
- ❖ Vous pouvez également accéder aux options de balance des blancs depuis le menu de prise de vue (🗨️ 88).

: Balance des blancs personnalisée

Choisissez  pour régler la balance des blancs en fonction de conditions d'éclairage inhabituelles. Les options de mesure de la balance des blancs s'affichent ; cadrez un objet blanc de sorte qu'il remplisse tout l'écran et appuyez à fond sur le déclencheur pour mesurer la balance des blancs (pour sélectionner la dernière valeur personnalisée et quitter sans mesurer la balance des blancs, appuyez sur **DISP/BACK**, ou appuyez sur **MENU/OK** pour sélectionner la dernière valeur et afficher la boîte de dialogue d'ajustement).

- Si « **TERMINE !** » s'affiche, appuyez sur **MENU/OK** pour définir la balance des blancs sur la valeur mesurée.
- Si « **EN DESSOUS** » s'affiche, augmentez la correction de l'exposition ( 73) et réessayez.
- Si « **AU DESSUS** » s'affiche, réduisez la correction de l'exposition ( 73) et réessayez.

: Température de couleur

La température de couleur est une mesure objective de la couleur d'une source lumineuse, exprimée en degrés Kelvin (K). Les sources lumineuses dont la température de couleur avoisine celle de la lumière directe du soleil paraissent blanches ; celles dont la température de couleur est inférieure présentent une dominante jaune ou rouge, tandis que celles dont la température de couleur est supérieure ont une teinte bleue. Vous pouvez faire correspondre la température de couleur à la source lumineuse comme indiqué dans le schéma ci-dessous, ou choisir des options qui diffèrent totalement de la couleur de la source lumineuse afin de rendre les photos plus « chaudes » ou plus « froides ».

◀ Choisissez cette option pour des sources lumineuses plus rouges ou des photos plus « froides »

Choisissez cette option pour des sources lumineuses plus bleues ou des photos plus « chaudes » ▶

2000K

Lumière de bougie

Coucher/lever de soleil

5000K

Lumière directe du soleil

Ombre

15000K

Ciel bleu

Mode rafale et bracketing

Pour accéder aux options de prise de vue en rafale et de bracketing, appuyez sur la touche de sélection inférieure lorsque l'appareil photo est en mode de prise de vue. Les options disponibles dépendent du mode de prise de vue.

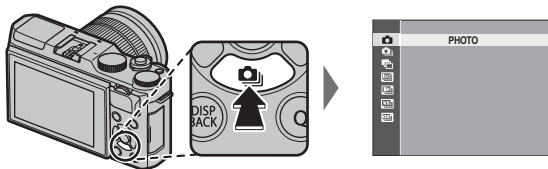

Option	Available in	
PHOTO	Tous les modes	—
CONTINU	SR ⁺ , P, S, A, M, , , , , SP	65
BRACKETING AE	P, S, A, M	66
BRACKETING ISO	P, S, A, M	66
BKT SIMULATION FILM	P, S, A, M	66
BAL. BLANC BKT	P, S, A, M	66
BKT PLAGE DYNAMIQUE	P, S, A, M	66

Prise de vue en continu (mode rafale)

Restituez le mouvement en prenant une série de photos.





- 1 Appuyez sur la touche de sélection inférieure (📷) lorsque l'appareil photo est en mode de prise de vue.
- 2 Appuyez sur la touche de sélection supérieure ou inférieure pour mettre en surbrillance 📷, puis appuyez sur la touche de sélection gauche ou droite pour choisir la cadence entre 📷 (rapide) et 📷 (lente). Appuyez sur **MENU/OK** pour poursuivre une fois les réglages terminés.
- 3 Appuyez sur le déclencheur à mi-course pour effectuer la mise au point. 
- 4 Appuyez sur le déclencheur à fond pour commencer la prise de vue. La prise de vue s'arrête dès que vous relâchez le déclencheur, que le nombre de vues sélectionné est atteint ou que la carte mémoire est pleine. 

- ❖ La cadence dépend du sujet, de la vitesse d'obturation, de la sensibilité et du mode de mise au point ; elle peut ralentir au fur et à mesure de la prise de vue.
- ❖ Le flash se désactive automatiquement ; le mode de flash précédemment sélectionné est rétabli dès que la prise de vue en rafale est désactivée.
- ❖ Il est possible qu'un délai supplémentaire soit nécessaire pour enregistrer les photos après la prise de vue.
- ❖ Si la numérotation des fichiers atteint 999 avant la fin de la prise de vue, les photos restantes sont enregistrées dans un nouveau dossier (📁 103).
- ❖ La prise de vue en rafale peut ne pas démarrer si l'espace disponible sur la carte mémoire est insuffisant.

Bracketing

Faites varier automatiquement les réglages sur une série de photos.

- 1 Appuyez sur la touche de sélection inférieure () lorsque l'appareil photo est en mode de prise de vue, puis appuyez sur la touche de sélection supérieure ou inférieure pour mettre en surbrillance l'une des options suivantes :

Option	Description
BRACKETING AE	Appuyez sur les touches de sélection gauche ou droite pour mettre en surbrillance un degré de bracketing. À chaque pression du déclencheur, l'appareil prend trois photos : la première avec la valeur mesurée pour l'exposition, la deuxième en la sous-exposant selon le degré spécifié et la troisième en la surexposant selon ce même degré (quel que soit le degré spécifié, l'exposition ne dépasse pas les limites du système de mesure de l'exposition).
BRACKETING ISO	Appuyez sur les touches de sélection gauche ou droite pour mettre en surbrillance un degré de bracketing. À chaque déclenchement, l'appareil prend une photo avec la sensibilité actuelle ( 71) et la traite pour créer deux autres copies, l'une avec une sensibilité augmentée du degré spécifié et l'autre avec une sensibilité diminuée de ce même degré (quel que soit le degré sélectionné, la sensibilité ne sera pas supérieure à 6400 ISO ou inférieure à 200 ISO).
BKT SIMULATION FILM	À chaque déclenchement, l'appareil prend une photo et la traite pour créer des copies avec les réglages de simulation de film sélectionnés pour  BKT SIMULATION FILM dans le menu de prise de vue ( 88).
BAL. BLANC BKT	Appuyez sur la touche de sélection gauche ou droite pour choisir le degré de bracketing. Sélectionnez un degré de bracketing. À chaque pression du déclencheur, l'appareil prend trois photos : la première avec le réglage de balance des blancs actuel, la deuxième avec un réglage affiné augmenté du degré spécifié et la troisième avec un réglage affiné diminué de ce même degré.
BKT PLAGE DYNAMIQUE	À chaque pression du déclencheur, l'appareil prend trois photos avec différents réglages de plage dynamique ( 88) : 100% pour la première, 200% pour la deuxième et 400% pour la troisième. Lorsque le bracketing de la plage dynamique est activé, la sensibilité est limitée à 800 ISO minimum (ou 200 à 800 ISO minimum lorsqu'une option de sensibilité automatique est sélectionnée) ; la sensibilité précédemment sélectionnée sera restaurée à la fin du bracketing.



- 2 Appuyez sur **MENU/OK** pour sélectionner l'option en surbrillance.
- 3 Prenez des photos.

Utilisation du retardateur

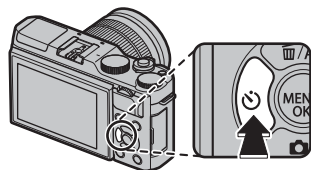



Utilisez le retardateur pour les groupes ou les autoportraits, afin d'éviter d'obtenir des photos floues en raison du bougé d'appareil ou afin de déclencher l'appareil photo automatiquement lorsque des conditions particulières sont réunies. Pour utiliser le retardateur, appuyez sur la touche de sélection gauche lorsque l'appareil photo est en mode de prise de vue. Les options indiquées ci-dessous s'afficheront ; servez-vous des touches de sélection supérieure ou inférieure pour mettre en surbrillance une option, puis appuyez sur **MENU/OK** pour la sélectionner.



Option	Description	
2 SEC	Le déclenchement a lieu deux ou dix secondes après la pression du déclencheur. Appuyez sur le déclencheur à mi-course pour faire la mise au point, puis appuyez à fond pour démarrer le retardateur. L'écran indique le nombre de secondes restantes jusqu'à la fin de la temporisation ; juste avant le déclenchement, le témoin du retardateur situé à l'avant de l'appareil photo clignote (si la temporisation de deux secondes est sélectionnée, le témoin clignote pendant le compte à rebours). Utilisez la temporisation de deux secondes pour réduire le flou provoqué par le déplacement de l'appareil photo suite à la pression du déclencheur, la temporisation de dix secondes pour prendre des photos sur lesquelles vous figurez.	
10 SEC	Mettez-vous derrière l'appareil photo lorsque vous appuyez sur le déclencheur. En vous mettant devant l'objectif, vous risquez d'interférer avec la mise au point et la mesure de l'exposition.	
SOURIRE	L'appareil photo détecte les visages (🗨️ 86) et se déclenche lorsque l'un des sujets sourit. L'appareil photo risque de ne pas détecter les sujets qui ne lui font pas face ou qui sont cachés par des cheveux ou d'autres objets.	
PARTENAIRE	L'appareil photo démarre le retardateur lorsqu'il détecte deux personnes proches l'une de l'autre. Lorsque vous êtes invité à choisir la distance qui sépare les sujets avant le démarrage du retardateur, mettez en surbrillance l'option souhaitée et appuyez sur MENU/OK (le degré de proximité nécessaire est représenté par des icônes de cœur sur l'écran de prise de vue ; plus il y a de cœurs, plus les sujets doivent être proches l'un de l'autre). Vous avez le choix entre LV.1 (PROCHE) , LV.2 (RAPPROCHÉ) ou LV.3 (TRÈS RAPPROCHÉ) . Le retardateur démarre uniquement lorsque les sujets sont suffisamment proches l'un de l'autre ; le déclenchement a lieu une seconde plus tard.	

Option	Description	
GROUPE	L'appareil photo démarre le retardateur lorsqu'il détecte le nombre sélectionné de personnes. Mettez en surbrillance le nombre souhaité de sujets (1 à 4) et appuyez sur MENU/OK (le nombre de sujets est indiqué par les icônes  sur l'écran de prise de vue). Le retardateur démarre uniquement lorsque le nombre de sujets sélectionné figure dans le cadre ; le déclenchement a lieu deux secondes plus tard.	
NON	Le retardateur est désactivé.	

Pour arrêter le retardateur avant que la photo ne soit prise, appuyez sur **DISP/BACK**.

- ❖ Vous pouvez également sélectionner les options du retardateur à l'aide du menu de prise de vue.
- ❖ Si vous sélectionnez  **SOURIRE**,  **PARTENAIRE** ou  **GROUPE**,  **PARAM. AUTOFOCUS** > **RÉG. DÉTECT. VISAGE/YEUX** se règle sur **VISAGE OUI/YEUX NON**. Le réglage d'origine est rétabli lorsque le retardateur est désactivé.
- ❖ Le retardateur se désactive automatiquement avec la mise hors tension de l'appareil photo.

Intervallomètre

Suivez les instructions ci-dessous pour configurer l'appareil de façon qu'il prenne des photos selon un intervalle prédéfini.

- 1 Appuyez sur **MENU/OK** en mode de prise de vue pour afficher le menu de prise de vue. Appuyez sur la touche de sélection supérieure ou inférieure pour mettre en surbrillance  **CLICH. RETARD. INTERV.**, puis appuyez sur **MENU/OK**.
- 2 Utilisez les touches de sélection pour choisir l'intervalle et le nombre de prises de vues. Appuyez sur **MENU/OK** pour continuer.
- 3 Utilisez les touches de sélection pour choisir l'heure de démarrage, puis appuyez sur **MENU/OK**. La prise de vue démarre automatiquement.

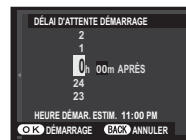

- ❗ Il n'est pas possible d'utiliser l'intervallomètre avec la vitesse d'obturation **B** (pose B) ou lors de la réalisation de panoramiques ou d'expositions multiples. En mode rafale, une seule photo est prise à chaque pression du déclencheur.
- 💡 Il est recommandé d'utiliser un trépied.
- 💡 Vérifiez le niveau de charge de la batterie avant d'aller plus loin. Nous vous recommandons d'utiliser un adaptateur secteur AC-9V et un coupleur CC CP-W126 (optionnels).
- 💡 L'écran s'éteint entre les prises de vues et s'allume pendant quelques secondes avant la prise de vue suivante. Vous pouvez activer l'affichage à tout moment en appuyant à fond sur le déclencheur.

Autoportraits

Pour réaliser un autoportrait, tournez l'écran LCD comme illustré.

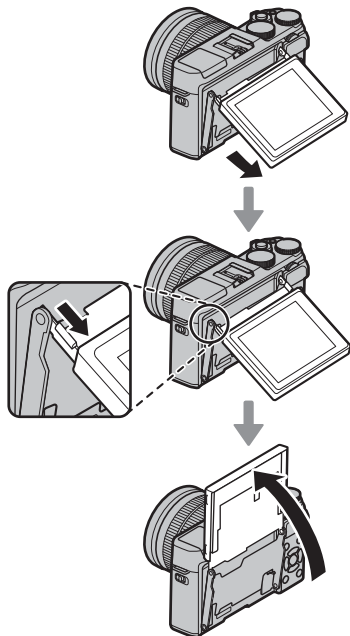

- ◆ La rotation de l'écran LCD à 180° règle automatiquement **PARAM. AUTOFOCUS > RÉG. DÉTECT. VISAGE/YEUX** sur **VISAGE OUI/YEUX AUTO** (📖 86). L'écran LCD affiche une image miroir de la vue passant par l'objectif, et vous pouvez déclencher en appuyant au centre de la molette de commande secondaire. Quelle que soit l'option sélectionnée pour **CONFIG. ÉCRAN > IMAGE**, les photos restent affichées pendant 1,5 seconde après la prise de vue (📖 100).

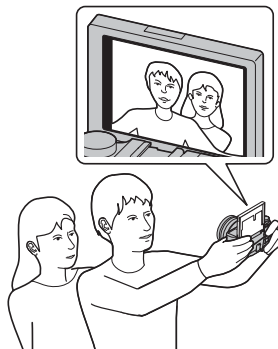

La « Sensibilité » est la sensibilité de l'appareil photo à la lumière. Choisissez une valeur comprise entre 200 ISO et 6400 ISO ou sélectionnez **L (100)**, **H (12800)** ou **H (25600)** dans des cas particuliers. Les valeurs élevées permettent de réduire le risque de flou en cas de faible éclairage, tandis que les valeurs basses permettent de sélectionner des vitesses d'obturation plus lentes ou des ouvertures plus grandes en forte luminosité ambiante ; notez néanmoins que des marbrures risquent d'apparaître sur les photos prises à des sensibilités élevées, notamment à **H (25600)**, tandis que la valeur **L (100)** réduit la plage dynamique. Les valeurs comprises entre 200 ISO et 6400 ISO sont recommandées dans la plupart des situations. Si **AUTO 1**, **AUTO 2** ou **AUTO 3** est sélectionné, l'appareil photo règle automatiquement la sensibilité en fonction des conditions de prise de vue.

- 1 Appuyez sur **MENU/OK** en mode de prise de vue pour afficher le menu de prise de vue. Appuyez sur la touche de sélection supérieure ou inférieure pour mettre en surbrillance **ISO ISO**, puis appuyez sur **MENU/OK**.
 - 2 Servez-vous des touches de sélectionsupérieure et inférieure pour mettre en surbrillance l'option souhaitée, puis appuyez sur **MENU/OK** pour la sélectionner.
- ❖ Le réglage de sensibilité n'est pas réinitialisé par l'extinction de l'appareil photo.
 - ❖ **L (100)** est réinitialisé sur 200 ISO et **H (12800)** et **H (25600)** sont réinitialisés sur 6400 ISO lorsque **RAW**, **FINE+RAW** ou **NORMAL+RAW** est sélectionné comme qualité d'image (📖 87). Pour en savoir plus sur les réglages disponibles avec **L (100)**, **H (12800)** et **H (25600)**, reportez-vous à la page 142.

■ AUTO

Les options suivantes sont disponibles lorsque **AUTO 1**, **AUTO 2** ou **AUTO 3** est sélectionné :

Option	Par défaut
SENSIBILITÉ PAR DÉFAUT	200
SENSIBILITÉ MAXIMALE	800 (AUTO 1)
	1600 (AUTO 2)
	3200 (AUTO 3)
VIT OBTURAT MIN	1/60

L'appareil photo choisit automatiquement une sensibilité comprise entre la valeur par défaut et la valeur maximale. La sensibilité dépasse la valeur par défaut uniquement si la vitesse d'obturation permettant d'obtenir une exposition optimale est plus lente que la valeur sélectionnée pour **VIT OBTURAT MIN**.

- 🔍 Si la valeur sélectionnée pour **SENSIBILITÉ PAR DÉFAUT** est supérieure à celle sélectionnée pour **SENSIBILITÉ MAXIMALE**, **SENSIBILITÉ PAR DÉFAUT** se paramètrera sur la valeur sélectionnée pour **SENSIBILITÉ MAXIMALE**.
- 🔍 L'appareil photo peut sélectionner des vitesses d'obturation plus lentes que la valeur de **VIT OBTURAT MIN** dans le cas où les photos seraient sous-exposées avec la valeur sélectionnée pour **SENSIBILITÉ MAXIMALE**.

Correction de l'exposition

Tournez la molette de commande principale pour modifier l'exposition lorsque vous photographiez des sujets très lumineux, très sombres ou très contrastés. L'effet est visible à l'écran.



Indicateur de correction d'exposition

Tournez la molette vers la droite pour choisir des valeurs élevées et augmenter l'exposition



Tournez la molette vers la gauche pour choisir des valeurs basses et réduire l'exposition



● Indice de Lumination (IL)

La valeur d'exposition est déterminée par la sensibilité du capteur d'image et la quantité de lumière à laquelle le capteur est exposé. Lorsque la quantité de lumière est doublée, l'IL augmente d'une unité tandis que lorsqu'elle est divisée par deux, l'IL baisse d'une unité. La quantité de lumière pénétrant dans l'appareil photo est contrôlée par l'ouverture et la vitesse d'obturation.

● Choix d'une valeur de correction d'exposition

• **Sujets en contre-jour** : Choisissez une valeur comprise entre $+2/3$ IL et $+1 2/3$ IL.



• **Sujets avec une forte réflexion ou scènes très lumineuses** (par exemple, paysages de neige) : $+1$ IL



• **Scènes composées principalement de ciel** : $+1$ IL



• **Sujets sous les projecteurs** (en particulier s'ils sont photographiés devant un arrière-plan sombre) : $-2/3$ IL

• **Sujets avec faible réflexion** (pins ou feuillages sombres) : $-2/3$ IL

Mesure

Choisissez la façon dont l'appareil photo mesure l'exposition.

- 1 Appuyez sur **MENU/OK** en mode de prise de vue pour afficher le menu de prise de vue. Appuyez sur la touche de sélection supérieure ou inférieure pour mettre en surbrillance  **PHOTOMETRIE**, puis appuyez sur **MENU/OK**.
- 2 Servez-vous des touches de sélection supérieure ou inférieure pour mettre en surbrillance l'option souhaitée, puis appuyez sur **MENU/OK** pour la sélectionner.

Mode	Description
 (MULTI)	L'appareil photo détermine instantanément l'exposition en se basant sur l'analyse de la composition, de la couleur et de la répartition de la luminosité. Recommandé dans la plupart des situations.
 (CENTRALE)	L'appareil photo mesure les conditions d'éclairage en se basant sur une zone au centre de l'image correspondant à 2% de l'ensemble. Recommandé avec les sujets en contre-jour et dans d'autres cas où l'arrière-plan est bien plus lumineux ou bien plus sombre que le sujet principal.
 (MOYENNE)	L'exposition est réglée sur la moyenne de l'ensemble de l'image. Ce mode permet d'avoir une exposition homogène sur plusieurs photos ayant le même éclairage et s'avère particulièrement efficace pour les paysages et les portraits de sujets habillés en noir ou blanc.

- ① L'option sélectionnée s'active uniquement si **VISAGE NON/YEUX NON** est sélectionné pour  **PARAM. AUTOFOCUS > RÉG. DÉTECT. VISAGE/YEUX** (📖 86).

Utilisation du flash

Utilisez le flash intégré lorsque l'éclairage est insuffisant, par exemple la nuit ou à l'intérieur sous un éclairage faible.

1 Faites glisser le commutateur ⚡ (flash) pour sortir le flash.

- ① Le flash peut entrer en contact avec les accessoires installés sur la griffe flash. Si nécessaire, retirez les accessoires avant de sortir le flash.

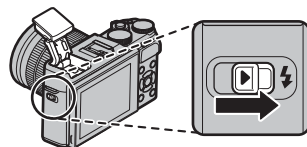

2 Sélectionnez **⚡ FLASH PARAMETRE > MODE FLASH** dans le menu de prise de vue. Les options indiquées ci-dessous s'afficheront ; servez-vous des touches de sélection supérieure ou inférieure pour mettre en surbrillance une option, puis appuyez sur **MENU/OK** pour la sélectionner.

Mode	Description
AUTO (FLASH AUTO)/ (ANTI YEUX ROUGES) *	Le flash se déclenche si nécessaire. Recommandé dans la plupart des situations.
⚡ (FLASH FORCÉ)/ (FLASH FORCÉ) *	Le flash se déclenche à chaque prise de vue. Utilisez ce mode pour les sujets en contre-jour ou pour obtenir des couleurs naturelles lorsque vous photographiez sous une lumière vive.
S (SYNCHRO LENTE)/ (YEUX ROUGES + SL) *	Ce mode permet de capturer à la fois le sujet principal et l'arrière-plan en cas de faible luminosité (notez que les scènes bien éclairées risquent d'être surexposées).
⚡ (SYNCHRO 2ND RIDEAU)/ (SYNCHRO 2ND RIDEAU) *	Le flash se déclenche juste avant la fermeture de l'obturateur.
⚡ (SYNCHRO EXT.)	Le flash intégré permet de commander des flashes optionnels asservis.
Ⓞ (FLASH COUPE)	Le flash ne se déclenche pas même lorsque le sujet est faiblement éclairé. Il est recommandé d'utiliser un trépied.

* La fonction de réduction des yeux rouges est disponible dans ces modes lorsque la détection des visages est activée (📖 86) et que l'option de réduction des yeux rouges est activée également (📖 90). La réduction des yeux rouges minimise l'effet des « **yeux rouges** » provoqué par la réflexion de la lumière du flash dans la rétine du sujet, comme le montre l'illustration de droite.



- ① En fonction de la distance au sujet, certains objectifs peuvent projeter une ombre sur les photos prises au flash.
- ❖ Si vous abaissez le flash, il se désactive (🚫) et il ne déclenche pas même lorsque le sujet est peu éclairé ; il est recommandé d'utiliser un trépied. Refermez le flash là où la photographie au flash est interdite ou pour restituer l'éclairage naturel en faible lumière. Nous vous conseillons également de rabaisser le flash lorsque l'appareil photo est éteint.
- ❖ Si ⚡ s'affiche lorsque vous appuyez sur le déclencheur à mi-course, le flash se déclenchera au moment de la prise de vue.
- ❖ Sauf en mode de synchro externe, il se peut que le flash se déclenche plusieurs fois par prise de vue. Ne bougez pas l'appareil photo tant que la prise de vue n'est pas terminée.

Vitesse de synchro flash

Le flash se synchronise avec l'obturateur à une vitesse d'obturation de $\frac{1}{180}$ s ou plus lente.













Flashes optionnels

Cet appareil photo peut également être utilisé avec les flashes externes optionnels FUJIFILM. N'utilisez pas de flashes d'autres marques, qui appliquent une tension de plus de 300 V sur la griffe flash de l'appareil photo.

Simulation de film

Simulez les effets de différents types de films, notamment noir et blanc.

- 1 Appuyez sur **MENU/OK** en mode de prise de vue pour afficher le menu de prise de vue. Appuyez sur la touche de sélection supérieure ou inférieure pour mettre en surbrillance  **SIMULATION DE FILM**, puis appuyez sur **MENU/OK**.
- 2 Appuyez sur la touche de sélection supérieure ou inférieure pour mettre en surbrillance l'une des options suivantes, puis appuyez sur **MENU/OK** pour valider votre sélection.

Option	Description
 (PROVIA/STANDARD)	Reproduction standard des couleurs. Cette option convient à une grande variété de sujets, aussi bien des portraits que des paysages.
 (VELVIA/VIVE)	Cette option propose une palette très contrastée de couleurs saturées, adaptées aux photos de nature.
 (ASTIA/DOUX)	Cette option augmente la palette des teintes disponible pour les tons chair dans les portraits tout en préservant les bleus lumineux des ciels en plein jour. Option recommandée pour les portraits en extérieur.
 ((CLASSIC CHROME)	Contraste entre des couleurs douces et des ombres accentuées.
 (PRO Neg. Hi)	Offre légèrement plus de contraste que  (PRO Neg. Std). Recommandée pour les portraits en extérieur.
 (PRO Neg. Std)	Une palette de tons doux. Cette option augmente la plage des teintes disponibles pour les tons de chair, ce qui la rend très utile pour la photographie de portrait en studio.
 (MONOCHROME)	Cette option permet de prendre des photos en noir et blanc standard.
 (MONOCHROME + FILTRE JNE)	Cette option permet de prendre des photos noir et blanc légèrement plus contrastées. Elle réduit également légèrement la luminosité du ciel.
 (MONOCHROME + FILTRE RGE)	Cette option permet de prendre des photos noir et blanc plus contrastées. Elle réduit également la luminosité du ciel.
 (MONOCHROME + FILTRE VERT)	Cette option adoucit les tons de chair dans les portraits noir et blanc.
 (SEPIA)	Cette option permet de prendre des photos en sépia.

Vous pouvez associer les options de simulation de film aux réglages de ton et de détail (88, 89).

Enregistrement des photos en format RAW

Pour enregistrer les données brutes et non traitées du capteur d'image de l'appareil photo, sélectionnez l'une des options **RAW** comme qualité d'image, dans le menu de prise de vue, tel que décrit ci-dessous. Vous pouvez créer des copies JPEG à partir des images RAW à l'aide de l'option **RAW** **CONVERSION RAW** du menu de lecture, ou vous pouvez visualiser les images RAW sur un ordinateur à l'aide de l'application RAW FILE CONVERTER (📖 111).

- 1 Appuyez sur **MENU/OK** en mode de prise de vue pour afficher le menu de prise de vue. Appuyez sur la touche de sélection supérieure ou inférieure pour mettre en surbrillance **QUALITE D'IMAGE**, puis appuyez sur **MENU/OK**.
- 2 Mettez une option en surbrillance et appuyez sur **MENU/OK**. Sélectionnez **RAW** pour enregistrer uniquement des images RAW, **FINE+RAW** ou **NORMAL+RAW** pour enregistrer à la fois des images RAW et des copies JPEG. L'option **FINE+RAW** utilise des taux de compression JPEG moins importants pour obtenir des images de plus haute qualité, tandis que l'option **NORMAL+RAW** utilise des taux de compression JPEG plus élevés pour augmenter le nombre d'images pouvant être enregistrées.

La touche Fn

Pour activer ou désactiver la qualité d'image RAW pour une seule vue, attribuez la fonction **RAW** à la touche **Fn**. Si l'option JPEG est actuellement sélectionnée comme qualité d'image, appuyer sur la touche **Fn** sélectionnera temporairement l'option JPEG+RAW équivalente. Si l'option JPEG+RAW est actuellement sélectionnée, appuyer sur la touche **Fn** sélectionnera temporairement l'option JPEG équivalente, tandis que si **RAW** est sélectionné, appuyer sur la touche **Fn** sélectionnera temporairement **FINE**. Prenez une photo ou appuyez de nouveau sur la touche **Fn** pour rétablir le réglage précédent.

- ◆ Les sensibilités **L (100)**, **H (12800)** et **H (25600)** ne sont pas disponibles lorsque la qualité d'image RAW est sélectionnée (📖 71).

Création de copies JPEG à partir de photos RAW

Les images RAW enregistrent les informations concernant les réglages de l'appareil photo séparément des données capturées par le capteur d'image de l'appareil photo. À l'aide de l'option **RAW CONVERSION RAW** du menu de lecture, vous pouvez créer des copies JPEG à partir des images RAW en utilisant les différentes options des réglages énumérés ci-dessous. Les données de l'image d'origine ne sont pas modifiées, ce qui permet à une seule image RAW d'être traitée d'une multitude de manières différentes.

- 1 Appuyez sur **MENU/OK** pendant la lecture pour afficher le menu de lecture, puis appuyez sur la touche de sélection supérieure ou inférieure pour mettre en surbrillance **RAW CONVERSION RAW** et appuyez sur **MENU/OK** pour afficher les réglages répertoriés dans le tableau de droite.
 - ◆ Il est également possible d'afficher ces options en appuyant sur la touche **Q** pendant la lecture.

- 2 Appuyez sur la touche de sélection supérieure ou inférieure pour mettre en surbrillance un réglage et appuyez sur la touche de sélection droite pour la sélectionner. Appuyez sur la touche de sélection supérieure ou inférieure pour mettre en surbrillance l'option souhaitée et appuyez sur **MENU/OK** pour la sélectionner et revenir à la liste des réglages. Répétez cette étape pour ajuster les autres réglages.



- 3 Appuyez sur la touche **Q** pour avoir un aperçu de la copie JPEG et appuyez sur **MENU/OK** pour l'enregistrer.

Réglage	Description
REFLET COND. PR VUE	Crée une copie JPEG en utilisant les réglages sélectionnés au moment de la prise de vue.
TRAIT. ISO PUSH/PULL	Modifie l'exposition de -1 IL à +3 IL par incréments de 1/3 IL (🗨 73).
PLAGE DYNAMIQUE	Fait ressortir les détails des hautes lumières afin d'obtenir un contraste naturel (🗨 88).
SIMULATION DE FILM	Simule les effets de différents types de films (🗨 77).
BALANCE DES BLANCS	Permet de régler la balance des blancs (🗨 62).
CHANGT BAL BLANCS	Permet de régler précisément la balance des blancs (🗨 62).
COULEUR	Permet de modifier la densité des couleurs (🗨 88).
DETAIL	Accentue ou estompe les contours (🗨 88).
TON LUMIERE	Permet de modifier les hautes lumières (🗨 88).
TON OMBRE	Permet de modifier les ombres (🗨 89).
REDUCT. DU BRUIT	Traite la copie afin d'atténuer les marbrures (🗨 89).
ESPACE COULEUR	Choisit l'espace couleur utilisé pour la reproduction des couleurs (🗨 104).

Utilisation d'une bague adaptatrice

Si vous avez installé un objectif à monture M à l'aide d'une **FUJIFILM M MOUNT ADAPTER** (disponible en option), l'appareil photo traite les photos au fur et à mesure de la prise de vue pour conserver une qualité d'image optimale et corriger divers effets.

- ❖ Lorsqu'une bague adaptatrice est installée, l'option **LENS PHOTO SANS OBJECTIF** (📖 89) est activée et l'indicateur de distance affiché à l'écran est masqué.
- ❖ Avant de vérifier la mise au point, réglez le sélecteur de mode de mise au point sur **M** (📖 55).

Réglages de la bague adaptatrice

Appuyez sur la touche de fonction de la bague adaptatrice pour afficher les options

LENS RÉGL BAGUE ADAPT.

■ Choix d'une focale

Si l'objectif a une focale de 21, 24, 28 ou 35 mm, choisissez l'option correspondante dans le menu **LENS RÉGL BAGUE ADAPT.** Pour les autres objectifs, sélectionnez l'option 5 ou 6 pour afficher le menu représenté à droite, appuyez sur la touche de sélection droite pour afficher les réglages de focales, puis utilisez les touches de sélection pour saisir la focale.



■ Correction de la distorsion

Vous avez le choix entre les options **FORT**, **MOYEN** et **FAIBLE** pour corriger la distorsion en **BARILLET** ou en **COUSSINET**.

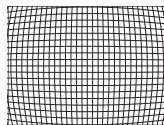
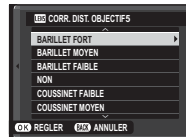

Distorsion en barillet

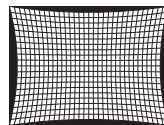

Distorsion en coussinet

- ❖ Pour savoir quel degré de correction appliquer, essayez différents réglages lorsque vous photographiez du papier millimétré ou d'autres objets composés de lignes verticales et horizontales répétitives, comme les fenêtres d'un gratte-ciel.

■ Correction du vignetage lumineux

Les variations du vignetage lumineux entre le centre et les bords de l'image peuvent être corrigées séparément pour chaque coin.

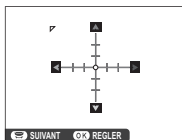

Pour corriger le vignetage lumineux, suivez les étapes ci-dessous.

- 1 Tournez la molette de commande secondaire pour choisir un coin. Le coin sélectionné est indiqué par un triangle.



- 2 Utilisez la touche de sélection pour corriger le vignetage jusqu'à ce qu'il n'y ait plus de différence de couleur entre le coin sélectionné et le centre de l'image. Appuyez sur la touche de sélection gauche ou droite pour modifier les couleurs sur l'axe cyan-rouge ou sur la touche de sélection supérieure ou inférieure pour les modifier sur l'axe bleu-jaune. 19 positions sont disponibles pour chaque axe.



- ◆ Pour savoir quel degré de correction appliquer, essayez différents réglages lorsque vous photographiez un ciel bleu ou une feuille de papier gris.

■ Correction du vignetage chromatique

Choisissez une valeur comprise entre -5 et $+5$. Choisissez une valeur positive pour augmenter l'illumination périphérique ou une valeur négative pour l'atténuer. Les valeurs positives sont recommandées pour les objectifs vintage et les valeurs négatives pour créer un effet similaire à celui de photos prises avec un objectif ancien ou un sténopé.

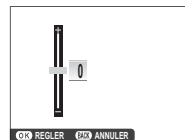

- ◆ Pour savoir quel degré de correction appliquer, essayez différents réglages lorsque vous photographiez un ciel bleu ou une feuille de papier gris.

Livre album

Cette fonction vous permet de créer des albums à partir de vos photos préférées.

Création d'un livre album

1 Sélectionnez **NOUVEL ALBUM** pour  **CREA LIVRE ALBUM** dans le menu lecture ( 96):

- ❖ Ni les photos de format **640** ou plus petit, ni les vidéos ne peuvent être sélectionnées pour un livre album.
- ❖ La première photo sélectionnée devient l'image de couverture. Appuyez sur la touche de sélection inférieure afin de sélectionner une autre image pour la couverture.

2 Parcourez les images et appuyez sur la touche de sélection supérieure pour effectuer ou annuler une sélection. Pour afficher l'image en cours sur la couverture, appuyez sur la touche de sélection inférieure. Appuyez sur **MENU/OK** pour quitter lorsque vous avez terminé de créer l'album.

3 Mettez en surbrillance **TERMINER LIVRE ALBUM** et appuyez sur **MENU/OK** (pour sélectionner toutes les photos ou les photos répondant aux conditions de recherche spécifiques à l'album, choisissez **SELECTIONNER TOUT**). Le nouvel album est ajouté à la liste du menu de création d'un livre album.

- ① Les albums peuvent contenir jusqu'à 300 photos.
- ① Les albums ne contenant aucune photo sont automatiquement supprimés.

Affichage des livres albums

Mettez en surbrillance un album dans le menu de création d'un livre album et appuyez sur **MENU/OK** pour afficher l'album, puis appuyez sur la touche de sélection gauche ou droite pour parcourir les photos.

Modification et suppression des livres albums

Affichez le livre album et appuyez sur **MENU/OK**. Les options suivantes s'affichent ; sélectionnez l'option souhaitée et suivez les instructions qui s'affichent à l'écran.

- **MODIFIER** : Permet de modifier l'album comme indiqué dans la section « Création d'un livre album » (📖 82).
- **EFFACER** : Permet de supprimer l'album.

Livres albums

Vous pouvez copier les livres albums sur un ordinateur à l'aide du logiciel fourni MyFinePix Studio (📖 111).

Utilisation des menus : Mode de prise de vue

Le menu de prise de vue permet d'ajuster les réglages pour répondre à une grande diversité de conditions de prise de vue. Pour afficher le menu de prise de vue, appuyez sur **MENU/OK** en mode de prise de vue. Mettez les éléments en surbrillance et appuyez sur la touche de sélection droite pour afficher les options, puis mettez une option en surbrillance et appuyez sur **MENU/OK**. Appuyez sur **DISP/BACK** pour quitter une fois les réglages terminés.

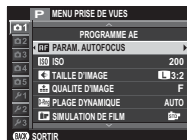

Options du menu de prise de vue (photos)

Les options disponibles varient en fonction du mode de prise de vue sélectionné.

SCENES

Choisissez une scène pour le mode **SP** (📖 48).

MODE Adv.

Choisissez un mode de prise de vue avancé (📖 43).

PARAM. AUTOFOCUS

Réglez les paramètres de l'autofocus.

Option	Description
ZONE DE MISE AU POINT	Choisissez la zone de mise au point (📖 58).
MODE AF	Choisissez le mode AF pour les modes de mise au point S et C (📖 57).
PRIOR. DÉCL./AF.	<p>Choisissez la façon dont l'appareil photo effectue la mise au point en mode AF-S ou AF-C</p> <ul style="list-style-type: none"> • DÉCLENCHEUR : L'appareil photo accorde la priorité au déclenchement plutôt qu'à la mise au point. Il est possible de prendre des photos même quand la mise au point n'est pas effectuée. • MISE AU POINT : L'appareil photo accorde la priorité à la mise au point plutôt qu'au déclenchement. Il est possible de prendre des photos uniquement lorsque la mise au point a été effectuée.
AF+MF	<p>Si OUI est sélectionné en mode de mise au point S, vous pouvez régler manuellement la mise au point en tournant la bague de mise au point tout en appuyant à mi-course sur le déclencheur. L'assistant zone de netteté est pris en charge (📖 89). Les objectifs dotés d'un indicateur de distance de mise au point doivent être réglés en mode de mise au point manuelle (MF) pour pouvoir utiliser cette option. Lorsque MF est sélectionné, l'indicateur de distance de mise au point est désactivé. Positionnez la bague de mise au point au centre de l'indicateur de distance de mise au point, car l'appareil photo risque de ne pas parvenir à faire le point si la bague est positionnée à l'infini ou à la distance minimale de mise au point.</p> <div style="border: 1px solid gray; padding: 5px; margin-top: 10px;"> <p>Zoom de mise au point AF+MF</p> <p>Lorsque OUI est sélectionné pour CONFIG. ÉCRAN > VERIFICATION AF. dans le menu de réglage et POINT UNIQUE pour MODE AF, le zoom de mise au point permet de zoomer sur la zone de mise au point sélectionnée. Le zoom de mise au point n'est pas disponible si ZONE ou LARGE/SUIVI est sélectionné pour MODE AF. Le rapport de grossissement est identique à celui sélectionné en mode de mise au point manuelle (de 2,5x à 6x) et ne peut pas être modifié.</p> </div>

PARAM. AUTOFOCUS (suite)

Option	Description	
RÉG. DÉTECT. VISAGE/ YEUX	<p>La fonction de détection des visages règle la mise au point et l'exposition des visages humains, quel que soit leur emplacement dans l'image, afin d'empêcher que l'appareil photo n'effectue la mise au point sur l'arrière-plan dans les portraits de groupes. Choisissez cette fonction pour les photos qui mettent l'accent sur les portraits. L'appareil photo peut détecter les visages, qu'il soit positionné à la verticale ou à l'horizontale ; si un visage est détecté, il est signalé par un contour vert. Si l'image comporte plusieurs visages, l'appareil photo sélectionne le visage le plus près du centre ; les autres visages sont signalés par des contours blancs. Vous pouvez également choisir si l'appareil photo détecte les yeux et effectue la mise au point dessus lorsque la fonction de détection des visages est activée. Choisissez l'une des options suivantes :</p>	
		
	Option	Description
	VISAGE OUI/YEUX NON	Détection des visages uniquement.
	VISAGE OUI/YEUX AUTO	L'appareil photo choisit automatiquement l'œil sur lequel faire le point lorsqu'il détecte un visage.
	VISAGE OUI/PRIO. ŒIL D	L'appareil photo fait le point sur l'œil droit des sujets détectés à l'aide de la fonction de détection des visages.
VISAGE OUI/PRIO. ŒIL G	L'appareil photo fait le point sur l'œil gauche des sujets détectés à l'aide de la fonction de détection des visages.	
VISAGE NON/YEUX NON	Les fonctions de détection des visages et de priorité aux yeux sont désactivées.	
<p>◆ Si l'appareil photo ne parvient pas à détecter les yeux du sujet parce qu'ils sont cachés par des cheveux, des lunettes ou d'autres objets, il fait le point sur le visage.</p> <p>① Dans certains modes, il se peut que l'appareil photo règle l'exposition pour l'ensemble de la vue et non pour le portrait en particulier.</p> <p>① Si le sujet bouge lorsque vous appuyez sur le déclencheur, son visage risque de ne plus être dans la zone indiquée par le contour vert au moment de la prise de vue.</p>		

PARAM. AUTOFOCUS (suite)

Option	Description
PRE-AF	Si OUI est sélectionné, l'appareil photo effectue la mise au point en continu même si vous n'appuyez pas sur le déclencheur à mi-course. Notez que cette opération augmente la consommation de la batterie.
TEMOIN AF	Si vous avez sélectionné OUI , l'illuminateur d'assistance AF s'allume pour aider l'appareil photo à effectuer la mise au point automatique. <ul style="list-style-type: none"> ◆ L'illuminateur d'assistance AF se désactive automatiquement lorsque ÉTEINT est sélectionné pour l'option SON ET FLASH du menu de réglage. ① Dans certains cas, il se peut que l'appareil photo ne parvienne pas à effectuer la mise au point à l'aide de l'illuminateur d'assistance AF. Si l'appareil photo n'arrive pas à effectuer la mise au point en mode macro, essayez de vous éloigner du sujet. ① Évitez de pointer l'illuminateur d'assistance AF directement dans les yeux de votre sujet.

ISO ISO

Contrôlez la sensibilité de l'appareil photo à la lumière (☞ 71).

TAILLE D'IMAGE

Choisissez la taille et le format d'image avec lesquels les photos seront enregistrées.

Format d'image

Les photos de format 3:2 ont les mêmes proportions qu'une photo 24×36, tandis que celles de format 16:9 sont adaptées à un affichage sur des périphériques Haute Définition (HD). Les photos au format 1:1 sont carrées.

TAILLE D'IMAGE n'est pas réinitialisé par l'extinction de l'appareil photo ou la sélection d'un autre mode.

QUALITE D'IMAGE

Choisissez le format de fichier et le taux de compression. Sélectionnez **FINE** ou **NORMAL** pour enregistrer des images JPEG, **RAW** pour enregistrer des images RAW, ou **FINE+RAW** ou **NORMAL+RAW** pour enregistrer à la fois des images JPEG et RAW. Les options **FINE** et **FINE+RAW** utilisent des taux de compression JPEG moins importants pour obtenir des images de plus haute qualité, tandis que les options **NORMAL** et **NORMAL+RAW** utilisent des taux de compression JPEG plus élevés pour augmenter le nombre d'images pouvant être enregistrées.

Option	Impressions possibles jusqu'à	Option	Impressions possibles jusqu'à
L 3:2	41×28 cm	S 3:2	21×14 cm
L 16:9	41×23 cm	S 16:9	21×12 cm
L 1:1	28×28 cm	S 1:1	14×14 cm
M 3:2	29×20 cm		
M 16:9	29×16 cm		
M 1:1	20×20 cm		

PLAGE DYNAMIQUE

Contrôlez le contraste. Choisissez des valeurs inférieures pour augmenter le contraste lors des prises de vues en intérieur ou par temps couvert, et des valeurs supérieures pour réduire la perte de détails dans les hautes lumières et les ombres lorsque vous photographiez des scènes fortement contrastées. Il est recommandé d'utiliser des valeurs élevées pour les scènes présentant à la fois une grande luminosité et des zones d'ombre importantes, pour des sujets très contrastés tels que de l'eau éclairée par le soleil, de lumineuses feuilles d'automne, des portraits photographiés devant un ciel bleu, ainsi que des objets blancs ou des personnes vêtues de blanc ; notez cependant que des marbrures peuvent apparaître sur les photos prises à des valeurs élevées.

- ◆ Si **AUTO** est sélectionné, l'appareil photo choisit automatiquement **#100 100%** ou **#200 200%** selon le sujet et les conditions de prise de vue. La vitesse d'obturation et l'ouverture s'affichent lorsque vous appuyez sur le déclencheur à mi-course.
- ◆ **#200 200%** est disponible à des sensibilités égales ou supérieures à 400 ISO, **#400 400%** à des sensibilités égales ou supérieures à 800 ISO.

SIMULATION DE FILM

Simulez les effets de différents types de films ( 77).

BKT SIMULATION FILM

Choisissez les types de films pour le bracketing de simulation de film ( 66).

RETARDATEUR

Prenez les photos à l'aide du retardateur ( 67).

CLICH. RETARD. INTERV.

Réglez les paramètres de l'intervallomètre ( 69).

BALANCE DES BLANCS

Ajustez les couleurs en fonction de la source lumineuse ( 62).

COULEUR

Modifiez la densité des couleurs.

DETAIL

Accentuez ou estompez les contours.

TON LUMIERE

Modifiez l'apparence des hautes lumières.

TON OMBRE

Modifiez l'apparence des ombres.

NR REDUCT. DU BRUIT

Réduisez le bruit des photos prises à des sensibilités élevées.

LONGUE EXPO RB

Sélectionnez **OUI** pour réduire l'effet de marbrure dans les expositions de longue durée (📖 51, 53).

REGLAGE PERSO.

Enregistrez les réglages du mode **P, S, A** et **M** (📖 54).

MODE ECRAN TACTILE

Choisissez si les commandes tactiles permettent de sélectionner la zone de mise au point ou de déclencher (📖 24).

ZOOM TACTILE

Activez le zoom numérique tactile (📖 30).

RÉGL BAGUE ADAPT

Réglez les paramètres des objectifs à monture M installés à l'aide d'une **FUJIFILM M MOUNT ADAPTER** (disponible en option) (📖 80).

PHOTO SANS OBJECTIF

Choisissez si le déclenchement est possible en l'absence d'objectif.

ASSIST. M.AP.

Choisissez la méthode d'affichage de la mise au point en mode de mise au point manuelle (📖 55).

Option	Description
STANDARD	La mise au point s'affiche normalement (zone de netteté non mise en relief).
PIC HTE LUM. M. AP.	L'appareil photo met en relief la zone de netteté. Choisissez une couleur et un degré de mise en relief.

PHOTOMETRIE



Choisissez la méthode de mesure de l'exposition utilisée par l'appareil photo lorsque la détection des visages est désactivée (📖 74).

VER. EA SPOT ET ZONE MaP

Sélectionnez **OUI** pour effectuer la mesure sur le cadre de mise au point actuel lorsque **POINT UNIQUE** est sélectionné pour **PARAM. AUTOFOCUS > MODE AF** et lorsque **CENTRALE** est sélectionné pour **PHOTOMETRIE**.







FLASH PARAMETRE

Modifiez les réglages du flash.

Option	Description
MODE FLASH	Choisissez un mode flash ( 75).
COMPENSAT. FLASH	Réglez l'intensité du flash. Choisissez une valeur comprise entre +2IL et -2IL. Notez qu'il est possible de ne pas obtenir les résultats escomptés en fonction des conditions de prise de vue et de la distance du sujet.
REDUC. YEUX ROUGE	Choisissez OUI pour corriger l'effet des « yeux rouges » provoqué par le flash.  La réduction des yeux rouges n'est effectuée que lorsqu'un visage est détecté.  La réduction des yeux rouges n'est pas disponible avec les images RAW.





CONF. VIDÉO

Modifiez les paramètres vidéo.

Option	Description
MODE VIDEO	Sélectionnez une taille d'image et une cadence de prise de vue pour l'enregistrement vidéo. <ul style="list-style-type: none"> •  1080/60 P : Full HD (60 i/s) •  1080/50 P : Full HD (50 i/s) •  1080/24 P : Full HD (24 i/s) •  720/60 P : HD (60 i/s) •  720/50 P : HD (50 i/s) •  720/24 P : HD (24 i/s)
VIDEO ISO	Pour la sensibilité des vidéos, vous pouvez sélectionner AUTO ou une valeur comprise entre 400 et 6400 ISO.  Ce réglage n'a aucun effet sur les photos.
RÉGL. NIV. MIC.	Réglez le niveau d'enregistrement du microphone.

STABILISATEUR

Choisissez parmi les options de stabilisation d'image suivantes :

Option	Description
 CONTINU + MOUVEMENT	Stabilisation d'image activée. Si + MOUVEMENT est sélectionné, l'appareil photo ajuste la vitesse d'obturation pour réduire le flou de bougé lorsque des objets en mouvement sont détectés.
 TJRS ACTIF	
 PRISE DE VUE + MVT	Comme précédemment, sauf que la stabilisation d'image n'est effectuée que lorsque vous appuyez sur le déclencheur à mi-course (mode de mise au point C uniquement) ou au moment du déclenchement.
 PHOTO UNIQUE.	Si + MOUVEMENT est sélectionné, l'appareil photo ajuste la vitesse d'obturation pour réduire le flou de bougé lorsque des objets en mouvement sont détectés.
NON	Stabilisation d'image désactivée. Choisissez cette option lorsque vous utilisez un trépied.

- ❖ **+ MOUVEMENT** n'a aucun effet lorsque la sensibilité a été réglée sur une valeur fixe, et peut être également indisponible avec certaines autres combinaisons de réglages. L'effet peut varier selon les conditions d'éclairage et la vitesse de déplacement de l'objet.
- ❖ Le stabilisateur n'est disponible que si l'objectif utilisé prend en charge la stabilisation d'image.

STAB. IMAGE NUM.

Choisissez d'activer ou non la stabilisation d'image numérique pendant l'enregistrement vidéo.

COM. SANS FIL

Connectez l'appareil photo à un smartphone ou une tablette via un réseau sans fil (📶 110).

- ❖ Pour obtenir plus d'informations, consultez <http://fujifilm-dsc.com/wifi/>.

TYPE DE DÉCLENCHEUR

Choisissez le type de déclencheur. Choisissez le déclencheur électronique pour désactiver le son émis lors du déclenchement.

Option	Description
MS DÉCLENCHEUR MÉCANIQUE	Prenez des photos avec le déclencheur mécanique.
ES DÉCLENCHEUR ÉLECTR.	Prenez des photos avec le déclencheur électronique.
MS MÉCANIQUE + ES ÉLECTRONIQUE	L'appareil photo choisit le type de déclencheur en fonction des conditions de prise de vue.

- ◆ Lorsque l'obturateur électronique est utilisé, le flash est désactivé, la vitesse d'obturation et la sensibilité sont limitées à des valeurs de $\frac{1}{52000}$ – 1 s et 200 – 6400 ISO respectivement, et la réduction du bruit en pose longue n'a aucun effet. En mode rafale, la mise au point et l'exposition sont fixées sur les valeurs de la première vue de chaque rafale.
- ① Un phénomène de distorsion peut être visible sur les photos de sujets mobiles avec le déclencheur électronique, tandis qu'un effet de bande et un voile peuvent apparaître sur les photos prises sous des lampes fluorescentes, ou autre éclairage vacillant ou irrégulier. Si le son du déclencheur est désactivé, respectez le droit à l'image et le droit à la vie privée de vos sujets lorsque vous les photographiez.

Utilisation des menus : Mode de lecture

Pour afficher le menu de lecture, appuyez sur **MENU/OK** en mode de lecture. Mettez les éléments en surbrillance et appuyez sur la touche de sélection droite pour afficher les options, puis mettez une option en surbrillance et appuyez sur **MENU/OK**. Appuyez sur **DISP/BACK** pour quitter une fois les réglages terminés.

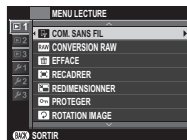

Options du menu de lecture

COM. SANS FIL

Connectez l'appareil photo à un smartphone ou une tablette via un réseau sans fil (📶 110).

📌 Pour en savoir plus, rendez-vous à <http://fujifilm-dsc.com/wifi/>.

CONVERSION RAW

Créez des copies JPEG à partir de photos RAW (📄 79).

EFFACE

Supprimez toutes les photos ou les photos sélectionnées.

- **IMAGE** : Appuyez sur la touche de sélection gauche ou droite pour parcourir les photos et appuyez sur **MENU/OK** pour supprimer la photo en cours (aucune boîte de dialogue de confirmation ne s'affiche).
- **PHOTOS SÉLECT.** : Mettez en surbrillance les photos et appuyez sur **MENU/OK** pour les sélectionner ou les désélectionner. Une fois l'opération terminée, appuyez sur **DISP/BACK** pour afficher la boîte de dialogue de confirmation, puis mettez en surbrillance **OK** et appuyez sur **MENU/OK**.
- **TOUTES IMAGES** : Une boîte de dialogue de confirmation s'affiche ; mettez en surbrillance **OK** et appuyez sur **MENU/OK** pour supprimer toutes les photos non protégées.

RECADRER

Créez une copie redimensionnée de la photo en cours.

- 1 Affichez la photo de votre choix.
 - 2 Sélectionnez  **RECADRER** dans le menu de lecture.
 - 3 Servez-vous de la molette de commande secondaire pour effectuer des zooms avant et arrière sur la photo, et des touches de sélection supérieure, inférieure, gauche ou droite pour faire défiler l'image jusqu'à la partie souhaitée.
 - 4 Appuyez sur **MENU/OK** pour afficher une boîte de dialogue de confirmation.
 - 5 Appuyez de nouveau sur **MENU/OK** pour enregistrer la copie recadrée dans un fichier séparé.
- 💡 Les grands recadrages produisent de grandes copies ; toutes les copies sont au format d'image 3:2. Si la taille de la copie finale est **640**, **OK** s'affiche en jaune.

REDIMENSIONNER

Créez une petite copie de la photo en cours.

- 1 Affichez la photo de votre choix.
 - 2 Sélectionnez  **REDIMENSIONNER** dans le menu de lecture.
 - 3 Mettez une taille en surbrillance et appuyez sur **MENU/OK** pour afficher une boîte de dialogue de confirmation.
 - 4 Appuyez de nouveau sur **MENU/OK** pour enregistrer la copie redimensionnée dans un fichier séparé.
- 💡 Les tailles disponibles varient en fonction de la taille de l'image d'origine.
-

PROTEGER

Protégez les photos contre toute suppression accidentelle. Mettez en surbrillance l'une des options suivantes et appuyez sur **MENU/OK**.

- **IMAGE** : Protégez les photos sélectionnées. Appuyez sur la touche de sélection gauche ou droite pour afficher les photos, puis appuyez sur **MENU/OK** pour les sélectionner ou les désélectionner. Appuyez sur **DISP/BACK** une fois l'opération terminée.
- **REGLER TOUT** : Protégez toutes les photos.
- **ANNULER TOUT** : Supprimez la protection de toutes les photos.

① Les photos protégées seront néanmoins effacées par le formatage de la carte mémoire (📖 106).

ROTATION IMAGE

Faites pivoter vos photos.

- 1 Affichez la photo de votre choix.
 - 2 Sélectionnez **ROTATION IMAGE** dans le menu de lecture.
 - 3 Appuyez sur la touche de sélection inférieure pour faire pivoter la photo de 90° dans le sens des aiguilles d'une montre ou sur la touche de sélection supérieure pour la faire pivoter de 90° dans le sens inverse des aiguilles d'une montre.
 - 4 Appuyez sur **MENU/OK**. La photo s'affichera automatiquement dans le bon sens lorsque vous la visionnerez sur l'appareil photo.
- ❖ Il est impossible de faire pivoter les photos protégées. Supprimez la protection des photos avant de les faire pivoter.
 - ❖ Il se peut que l'appareil photo ne parvienne pas à faire pivoter les photos créées avec d'autres appareils. Les photos que l'appareil photo a fait pivoter ne pivoteront pas lorsque vous les visionnerez sur un ordinateur ou sur d'autres appareils photo.
 - ❖ Les photos prises avec l'option **CONFIG. ÉCRAN > REGL. ROTAT AUTO** s'affichent automatiquement dans la bonne orientation pendant la lecture (📖 101).

REDUC. YEUX ROUGE

Éliminez les yeux rouges des portraits. L'appareil photo analysera l'image. S'il détecte des yeux rouges, il traitera l'image et créera une copie en atténuant leur effet.

1 Affichez la photo de votre choix.

2 Sélectionnez  **REDUC. YEUX ROUGE** dans le menu de lecture.

3 Appuyez sur **MENU/OK**.

- ❖ Il peut être impossible de corriger l'effet « yeux rouges » si l'appareil photo n'arrive pas à détecter un visage ou si le visage est de profil. Les résultats peuvent varier en fonction de la scène. L'effet « yeux rouges » ne peut pas être éliminé des photos qui ont déjà été traitées avec la fonction de réduction des yeux rouges ou des photos qui ont été créées avec d'autres appareils.
- ❖ Le temps nécessaire pour traiter l'image varie en fonction du nombre de visages détectés.
- ❖ Les copies créées avec l'option  **REDUC. YEUX ROUGE** sont signalées par l'icône  pendant la lecture.
- ❖ La fonction de réduction des yeux rouges ne peut pas être appliquée aux images RAW.

DIAPORAMA

Visionnez les photos sous forme de diaporama automatisé. Appuyez sur **MENU/OK** pour démarrer et appuyez sur la touche de sélection droite ou gauche pour avancer ou revenir en arrière. Vous pouvez appuyer sur **DISP/BACK** à tout moment pendant le diaporama pour afficher une aide à l'écran. Vous pouvez arrêter le diaporama à tout moment en appuyant sur **MENU/OK**.

- ❖ L'appareil photo ne s'éteint pas automatiquement lorsqu'un diaporama est en cours.

CREA LIVRE ALBUM

Créez des albums avec vos photos préférées ( 82).

ENREG. PC AUTO

Transférez vos images sur un ordinateur via un réseau sans fil (📖 110).

🔹 Pour en savoir plus, rendez-vous à <http://fujifilm-dsc.com/wifi/>.

IMPRESSION (DPOF)

Créez une « commande d'impression » numérique ; l'imprimante doit être compatible avec la norme DPOF (📖 114).

IMPRESS. IMPRIM instax

Imprimez les photos sur des imprimantes FUJIFILM instax SHARE (optionnelles) (📖 116).

FORMAT IMAGE

Choisissez la manière dont les périphériques **Haute Définition (HD)** affichent les photos de format 3:2 (cette option n'est disponible que lorsqu'un câble HDMI est raccordé). Sélectionnez 16:9 pour afficher l'image afin qu'elle remplisse l'écran avec le haut et le bas rognés, 3:2 pour afficher toute l'image avec des bandes noires à droite et à gauche.

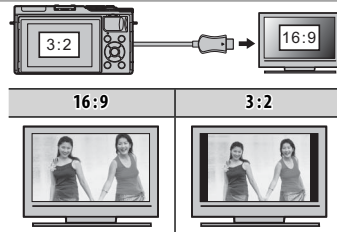

Menu de réglage

Utilisation du menu de réglage

1 Affichez le menu de réglage.

1.1 Appuyez sur **MENU/OK** pour afficher le menu correspondant au mode en cours.

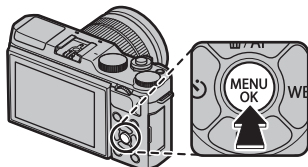

1.2 Appuyez sur la touche de sélection gauche pour mettre en surbrillance l'onglet du menu en cours.



1.3 Appuyez sur la touche de sélection inférieure pour mettre en surbrillance l'onglet contenant l'option de votre choix.

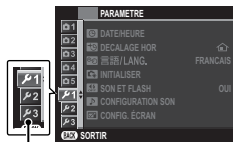

Onglet

1.4 Appuyez sur la touche de sélection droite pour positionner le curseur dans le menu de réglage.



2 Ajustez les réglages.

Mettez les éléments en surbrillance et appuyez sur la touche de sélection droite pour afficher les options, puis mettez une option en surbrillance et appuyez sur **MENU/OK**. Appuyez sur **DISP/BACK** pour quitter une fois les réglages terminés.

Options du menu de réglage

DATE/HEURE

Réglez l'horloge de l'appareil photo (🗨 22).

DECALAGE HOR

Lorsque vous voyagez, l'horloge de l'appareil photo passe instantanément de votre fuseau horaire à l'heure locale de votre destination. Pour spécifier le décalage horaire entre l'heure locale et votre fuseau horaire :





- 1 Mettez  **LOCAL** en surbrillance et appuyez sur **MENU/OK**.
- 2 Servez-vous des touches de sélection pour choisir le décalage horaire entre l'heure locale et votre fuseau horaire. Appuyez sur **MENU/OK** une fois les réglages terminés.

Pour régler l'horloge sur l'heure locale, mettez en surbrillance  **LOCAL** et appuyez sur **MENU/OK**. Pour régler l'horloge sur l'heure de votre fuseau horaire, sélectionnez  **DEPAR**. Lorsque  **LOCAL** est sélectionné,  s'affiche pendant trois secondes à la mise sous tension de l'appareil photo.

言語/LANG.

Choisissez une langue (🗨 22).

INITIALISER

Rétablissez les valeurs par défaut des options du menu de prise de vue ou du menu de réglage. La balance des blancs personnalisée, les jeux de réglages personnalisés créés à l'aide de  **REGLAGE PERSO.**,  **PARAM. SANS FIL** et les options du menu de réglage  **DATE/HEURE**,  **DECALAGE HOR** ne sont pas modifiés.

- 1 Mettez en surbrillance l'option souhaitée et appuyez sur la touche de sélection droite.
- 2 Une boîte de dialogue de confirmation s'affiche ; mettez en surbrillance **OK** et appuyez sur **MENU/OK**.

SON ET FLASH

Sélectionnez **ÉTEINT** pour désactiver le haut-parleur, le flash et l'illuminateur dans les situations où les sons ou les témoins lumineux de l'appareil photo risquent d'être malvenus.  s'affiche lorsque **ÉTEINT** est sélectionné.

CONFIGURATION SON

Modifiez les paramètres audio.



















Option	Description
VOL. APPAREIL	Réglez le volume des sons émis par l'appareil photo lors de l'utilisation des commandes. Choisissez NON (muet) pour désactiver le son des commandes.
VOL. DECL.	Réglez le volume des sons émis par l'obturateur électronique. Choisissez NON (muet) pour désactiver le son du déclencheur.
SON DECLENCHEUR	Choisissez le son émis par l'obturateur électronique.
VOL. LECTURE	Réglez le volume de lecture des vidéos.

CONFIG. ÉCRAN

Modifiez les paramètres d'affichage.

Option	Description									
IMAGE	Choisissez la durée d'affichage des images après la prise de vue. Les couleurs peuvent légèrement différer de celles de l'image finale et du « bruit » (marbrures) risque d'apparaître aux sensibilités élevées. Notez qu'avec certains réglages, l'appareil photo affiche les photos après la prise de vue quelle que soit l'option sélectionnée.									
	<table border="1"> <thead> <tr> <th>Option</th> <th>Description</th> </tr> </thead> <tbody> <tr> <td>CONTINU</td> <td>Les photos sont affichées jusqu'à ce que vous appuyiez sur la touche MENU/OK ou sur le déclencheur à mi-course. Pour faire un zoom avant sur le collimateur de mise au point actif, appuyez au centre de la molette de commande secondaire ; appuyez de nouveau pour annuler le zoom.</td> </tr> <tr> <td>1.5 SEC</td> <td rowspan="2">Les photos restent affichées pendant 1,5 seconde (1.5 SEC) ou 0,5 seconde (0.5 SEC) ou jusqu'à ce que vous appuyiez sur le déclencheur à mi-course.</td> </tr> <tr> <td>0.5 SEC</td> </tr> <tr> <td>NON</td> <td>Les photos ne s'affichent pas après la prise de vue.</td> </tr> </tbody> </table>	Option	Description	CONTINU	Les photos sont affichées jusqu'à ce que vous appuyiez sur la touche MENU/OK ou sur le déclencheur à mi-course. Pour faire un zoom avant sur le collimateur de mise au point actif, appuyez au centre de la molette de commande secondaire ; appuyez de nouveau pour annuler le zoom.	1.5 SEC	Les photos restent affichées pendant 1,5 seconde (1.5 SEC) ou 0,5 seconde (0.5 SEC) ou jusqu'à ce que vous appuyiez sur le déclencheur à mi-course.	0.5 SEC	NON	Les photos ne s'affichent pas après la prise de vue.
	Option	Description								
	CONTINU	Les photos sont affichées jusqu'à ce que vous appuyiez sur la touche MENU/OK ou sur le déclencheur à mi-course. Pour faire un zoom avant sur le collimateur de mise au point actif, appuyez au centre de la molette de commande secondaire ; appuyez de nouveau pour annuler le zoom.								
	1.5 SEC	Les photos restent affichées pendant 1,5 seconde (1.5 SEC) ou 0,5 seconde (0.5 SEC) ou jusqu'à ce que vous appuyiez sur le déclencheur à mi-course.								
0.5 SEC										
NON	Les photos ne s'affichent pas après la prise de vue.									
AP. EXP. MODE MAN.	Sélectionnez OUI pour permettre l'aperçu de l'exposition en mode d'exposition manuel. Sélectionnez NON en cas d'utilisation du flash ou de toute autre occasion où l'exposition peut changer au moment du déclenchement.									

 CONFIG. ÉCRAN (suite)

Option	Description						
LUNIMOSITÉ LCD	Réglez la luminosité de l'écran.						
COULEUR LCD	Réglez la teinte de l'écran.						
APERÇU DE L'EFFET D'IMAGE	<p>Choisissez OUI pour afficher à l'écran un aperçu des effets de la simulation de film, de la balance des blancs et des autres réglages. Choisissez NON pour améliorer la visibilité des ombres dans les scènes peu contrastées, en contre-jour ou la visibilité des sujets difficiles à distinguer.</p> <p>◆ Si vous sélectionnez NON, les effets des réglages de l'appareil photo ne seront pas visibles à l'écran et les couleurs et les tons seront différents de ceux de la photo finale. L'affichage restituera néanmoins les effets des filtres avancés et ceux des réglages monochrome et sépia.</p>						
GUIDE CADRAGE	<p>Choisissez le type de grille de cadrage disponible en mode de prise de vue.</p> <table border="1" data-bbox="310 412 1213 684"> <thead> <tr> <th> GRILLE 9</th> <th> GRILLE 24</th> <th> CADRAGE HD</th> </tr> </thead> <tbody> <tr> <td>  <p><i>Pour un cadrage respectant la « règle des tiers ».</i></p> </td> <td>  <p><i>Grille de six par quatre.</i></p> </td> <td>  <p><i>Cadrez les photos HD entre les lignes affichées en haut et en bas de l'écran.</i></p> </td> </tr> </tbody> </table>	 GRILLE 9	 GRILLE 24	 CADRAGE HD	 <p><i>Pour un cadrage respectant la « règle des tiers ».</i></p>	 <p><i>Grille de six par quatre.</i></p>	 <p><i>Cadrez les photos HD entre les lignes affichées en haut et en bas de l'écran.</i></p>
 GRILLE 9	 GRILLE 24	 CADRAGE HD					
 <p><i>Pour un cadrage respectant la « règle des tiers ».</i></p>	 <p><i>Grille de six par quatre.</i></p>	 <p><i>Cadrez les photos HD entre les lignes affichées en haut et en bas de l'écran.</i></p>					
REGL. ROTAT AUTO	Choisissez OUI pour que les photos prises à la verticale pivotent automatiquement pendant la lecture.						
VERIFICATION AF.	Lorsque OUI est sélectionné, l'appareil photo fait automatiquement un zoom avant sur la vue passant par l'objectif lorsque la bague de mise au point est tournée en mode de mise au point manuel (📖 56).						
PAS DE MISE AU POINT	Choisissez l'unité utilisée pour l'indicateur de distance de mise au point (📖 56).						
AFF. REGL. PERSO	Choisissez les éléments affichés en standard (📖 26).						

REGLAGE DU BOUTON

Choisissez les rôles des commandes de l'appareil photo.

Option	Description
RÉGL. FONCT. (Fn)	Choisissez les rôles joués par les touches de fonction (📖 40).
MENU RPDE MODIF/ENREG	Choisissez les options affichées dans le menu rapide (📖 39).

BAGUE MISE AU POINT

Choisissez le sens de rotation de la bague de mise au point pour augmenter la distance de mise au point.

CONFIG. ECRAN TACTILE

Activez ou désactivez les commandes tactiles (📖 24, 30, 34).

GESTION ALIM.

Modifiez les paramètres de gestion de l'alimentation.

Option	Description
EXT. AUTO	Choisissez le délai au bout duquel l'appareil photo s'éteint automatiquement lorsqu'aucune opération n'est effectuée. Des délais courts augmentent l'autonomie de la batterie ; si NON est sélectionné, l'appareil photo doit être éteint manuellement. Notez que dans certaines situations, l'appareil photo s'éteint automatiquement même si NON est sélectionné.
HAUTES PERFORMANCES	Sélectionnez OUI pour assurer une mise au point plus rapide et réduire le temps nécessaire au redémarrage de l'appareil photo après son extinction.

NETTOYAGE CAPTEUR

Retirez la poussière du capteur d'image de l'appareil photo.



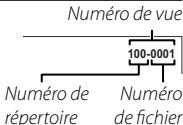

- **OK** : Nettoyez le capteur immédiatement (📖 xi).
 - **QUAND ALLUMÉ** : Si cette option est sélectionnée, le nettoyage du capteur est effectué à la mise sous tension de l'appareil photo.
 - **QUAND ÉTEINT** : Si cette option est sélectionnée, le nettoyage du capteur est effectué à la mise hors tension de l'appareil photo (il n'est néanmoins pas effectué lors de la mise hors tension de l'appareil photo en mode de lecture).
- 👉 La poussière qui ne peut pas être retirée avec cette fonction peut être retirée manuellement (📖 124).

ENR. DES RÉGLAGES

Réglez les paramètres de gestion des fichiers.

Option	Description						
NUMERO IMAGE	<p>Les nouvelles photos sont stockées dans des fichiers image nommés avec un numéro de fichier à quatre chiffres attribué en ajoutant un au dernier numéro de fichier utilisé. Le numéro de fichier s'affiche pendant la lecture comme le montre l'illustration à droite.</p> <p>NUMERO IMAGE permet de contrôler si la numérotation des fichiers est réinitialisée à 0001 lorsqu'une nouvelle carte mémoire est insérée ou lorsque la carte mémoire actuelle est formatée.</p>						
	<p style="text-align: right;"><i>Numéro de vue</i></p>  <p style="text-align: right;"><i>Numéro de répertoire Numéro de fichier</i></p>						
	<table border="1"> <thead> <tr> <th>Option</th> <th>Description</th> </tr> </thead> <tbody> <tr> <td>CONTINU</td> <td>La numérotation se poursuit à partir du dernier numéro de fichier utilisé ou du premier numéro de fichier disponible, selon le plus élevé des deux. Choisissez cette option pour réduire le nombre de photos portant le même nom de fichier.</td> </tr> <tr> <td>RAZ</td> <td>La numérotation est réinitialisée à 0001 après le formatage ou lorsqu'une nouvelle carte mémoire est insérée.</td> </tr> </tbody> </table>	Option	Description	CONTINU	La numérotation se poursuit à partir du dernier numéro de fichier utilisé ou du premier numéro de fichier disponible, selon le plus élevé des deux. Choisissez cette option pour réduire le nombre de photos portant le même nom de fichier.	RAZ	La numérotation est réinitialisée à 0001 après le formatage ou lorsqu'une nouvelle carte mémoire est insérée.
	Option	Description					
CONTINU	La numérotation se poursuit à partir du dernier numéro de fichier utilisé ou du premier numéro de fichier disponible, selon le plus élevé des deux. Choisissez cette option pour réduire le nombre de photos portant le même nom de fichier.						
RAZ	La numérotation est réinitialisée à 0001 après le formatage ou lorsqu'une nouvelle carte mémoire est insérée.						
<ul style="list-style-type: none"> ◆ Si le numéro de l'image atteint 999-9999, le déclenchement est désactivé (🗨 132). ◆ La sélection de INITIALISER (🗨 99) réinitialise l'option NUMERO IMAGE sur CONTINU mais ne réinitialise pas la numérotation des fichiers. ◆ Les numéros des photos prises avec d'autres appareils photo peuvent être différents. 							
ENR. IMAGE D'ORG	Choisissez OUI pour enregistrer des copies non traitées des photos prises à l'aide de l'option REDUC. YEUX ROUGE .						
MODIF. NOM FICH.	Modifiez le préfixe des noms de fichiers. Les images sRGB utilisent un préfixe à quatre lettres (par défaut DSCF), les images Adobe RGB un préfixe à trois lettres (DSF) précédé d'un tiret bas.						

ENR. DES RÉGLAGES (suite)

Option	Description
CACHET DATE	<p>Estampillez vos photos avec l'heure et/ou la date d'enregistrement au moment où vous les prenez.</p> <ul style="list-style-type: none"> • + : Estampillez les prochaines photos avec la date et l'heure d'enregistrement. •  : Estampillez les prochaines photos avec la date d'enregistrement. • NON : Ne marquez pas l'heure et la date sur vos prochaines photos. <p>① Il est impossible d'effacer les cachets d'heure et de date. Désactivez CACHET DATE pour empêcher que l'heure et la date soient marquées sur les prochaines photos.</p> <p>① Si l'horloge n'est pas réglée, il vous sera demandé de la régler correctement ( 22).</p> <p>① Nous vous recommandons de désactiver l'option DPOF « Impression de la date » lorsque vous imprimez des photos avec le cachet de date et d'heure ( 114).</p> <p>① Le cachet de date et d'heure ne figure pas sur les vidéos et les images RAW.</p>

ESPACE COULEUR

Choisissez la gamme des couleurs disponibles pour la reproduction des couleurs.







Option	Description
sRGB	Recommandé dans la plupart des situations.
Adobe RGB	Mode destiné aux impressions commerciales.

REINIT. PERSO.

Réinitialisez tous les réglages du mode **C**. Une boîte de dialogue de confirmation s'affiche, appuyez sur la touche de sélection supérieure ou inférieure pour mettre en surbrillance **OK** et appuyez sur **MENU/OK**.

 PARAM.CONNEXION

Modifiez les réglages pour vous connecter à des dispositifs sans fil, tels que des smartphones, ordinateurs et imprimantes FUJIFILM instax SHARE.

Option	Description								
PARAM. SANS FIL	Réglez les paramètres pour pouvoir vous connecter à un réseau sans fil.								
	<table border="1"> <thead> <tr> <th>Option</th> <th>Description</th> </tr> </thead> <tbody> <tr> <td>PARAMÈTRES GÉNÉRAUX</td> <td>Choisissez un nom (NOM) pour identifier l'appareil photo disponible sur le réseau sans fil (par défaut, un nom unique est attribué à l'appareil photo) ou sélectionnez RÉINIT. PARAM. SANS FIL pour rétablir les réglages par défaut.</td> </tr> <tr> <td>REDIM. IMG SP </td> <td>Choisissez OUI (réglage par défaut, recommandé dans la plupart des situations) pour redimensionner les plus grandes images sur  afin de les transférer sur les smartphones, NON pour transférer les images dans leur taille d'origine. Seule la copie transférée sur le smartphone est redimensionnée ; l'image d'origine reste telle quelle.</td> </tr> <tr> <td>PARAM. ENR. AUTO PC</td> <td>Choisissez SUP DEST PC ENREG. pour supprimer les destinations sélectionnées, DÉTL S CNX PRÉCÉD. pour afficher les ordinateurs auxquels l'appareil photo s'est connecté récemment.</td> </tr> </tbody> </table>	Option	Description	PARAMÈTRES GÉNÉRAUX	Choisissez un nom (NOM) pour identifier l'appareil photo disponible sur le réseau sans fil (par défaut, un nom unique est attribué à l'appareil photo) ou sélectionnez RÉINIT. PARAM. SANS FIL pour rétablir les réglages par défaut.	REDIM. IMG SP 	Choisissez OUI (réglage par défaut, recommandé dans la plupart des situations) pour redimensionner les plus grandes images sur  afin de les transférer sur les smartphones, NON pour transférer les images dans leur taille d'origine. Seule la copie transférée sur le smartphone est redimensionnée ; l'image d'origine reste telle quelle.	PARAM. ENR. AUTO PC	Choisissez SUP DEST PC ENREG. pour supprimer les destinations sélectionnées, DÉTL S CNX PRÉCÉD. pour afficher les ordinateurs auxquels l'appareil photo s'est connecté récemment.
	Option	Description							
	PARAMÈTRES GÉNÉRAUX	Choisissez un nom (NOM) pour identifier l'appareil photo disponible sur le réseau sans fil (par défaut, un nom unique est attribué à l'appareil photo) ou sélectionnez RÉINIT. PARAM. SANS FIL pour rétablir les réglages par défaut.							
REDIM. IMG SP 	Choisissez OUI (réglage par défaut, recommandé dans la plupart des situations) pour redimensionner les plus grandes images sur  afin de les transférer sur les smartphones, NON pour transférer les images dans leur taille d'origine. Seule la copie transférée sur le smartphone est redimensionnée ; l'image d'origine reste telle quelle.								
PARAM. ENR. AUTO PC	Choisissez SUP DEST PC ENREG. pour supprimer les destinations sélectionnées, DÉTL S CNX PRÉCÉD. pour afficher les ordinateurs auxquels l'appareil photo s'est connecté récemment.								
PAR. ENR. AUTO PC	Choisissez une destination de transfert. Choisissez CONFIGURATION SIMPLE pour vous connecter à l'aide de WPS, CONFIGURATION MANU. pour configurer manuellement les paramètres réseau.								
CONF. GÉOMARQUAGE	Affichez les données de localisation téléchargées depuis un smartphone et choisissez d'enregistrer ou non ces données avec vos photos.								
	<table border="1"> <thead> <tr> <th>Option</th> <th>Description</th> </tr> </thead> <tbody> <tr> <td>GÉOMARQUAGE</td> <td>Choisissez si les données de localisation téléchargées depuis un smartphone sont intégrées dans les photos au fur et à mesure de la prise de vue.</td> </tr> <tr> <td>INFO LOCALISATION</td> <td>Affichez les dernières données de localisation téléchargées depuis un smartphone.</td> </tr> </tbody> </table>	Option	Description	GÉOMARQUAGE	Choisissez si les données de localisation téléchargées depuis un smartphone sont intégrées dans les photos au fur et à mesure de la prise de vue.	INFO LOCALISATION	Affichez les dernières données de localisation téléchargées depuis un smartphone.		
	Option	Description							
GÉOMARQUAGE	Choisissez si les données de localisation téléchargées depuis un smartphone sont intégrées dans les photos au fur et à mesure de la prise de vue.								
INFO LOCALISATION	Affichez les dernières données de localisation téléchargées depuis un smartphone.								
RÉGL CNX IMPRIM instax	Modifiez les réglages de connexion aux imprimantes FUJIFILM instax SHARE (optionnelles) (🗨 116).								

❖ Pour obtenir plus d'informations sur les connexions sans fil, consultez <http://fujifilm-dsc.com/wifi/>.

FORMATAGE

Pour formater la carte mémoire :













- 1 Mettez en surbrillance  **FORMATAGE** dans le menu de réglage et appuyez sur **MENU/OK**.
 - 2 Une boîte de dialogue de confirmation s'affiche. Pour formater la carte mémoire, mettez en surbrillance **OK** et appuyez sur **MENU/OK**. Pour quitter sans formater la carte mémoire, sélectionnez **ANNULER** ou appuyez sur **DISP/BACK**.
- ⓘ Toutes les données, y compris les photos protégées, sont supprimées de la carte mémoire. Assurez-vous que vous avez copié les fichiers importants sur un ordinateur ou un autre périphérique de stockage.
- ⓘ N'ouvrez pas le couvercle du compartiment de la batterie pendant le formatage.

























Réglages par défaut







Les réglages par défaut des options du menu de prise de vue et du menu de réglage sont indiqués ci-dessous. Il est possible de restaurer ces réglages à l'aide de l'option  **INITIALISER** du menu de configuration (📖 99).

■ Menu de prise de vue

Menu	Par défaut
 SCENES	 PORTRAIT
 MODE Adv.	 FILTRE AVANCÉ
 PARAM. AUTOFOCUS	
MODE AF	 ZONE
PRIOR. DÉCL./AF.	• AF-S SÉL. PRIOR. : DÉCLENCHEUR • AF-C SÉL. PRIOR. : DÉCLENCHEUR
AF+MF	NON
RÉG. DÉTECT. VISAGE/YEUX	VISAGE NON/YEUX NON
PRE-AF	NON
TEMOIN AF	OUI
 ISO	200
 TAILLE D'IMAGE	 3 : 2
 QUALITE D'IMAGE	FINE
 PLAGES DYNAMIQUES	 100%

Menu	Par défaut
 SIMULATION DE FILM	 PROVIA/STANDARD
 BKT SIMULATION FILM	
FILM 1	 PROVIA/STANDARD
FILM 2	 Velvia/VIVE
FILM 3	 ASTIA/DOUX
 RETARDATEUR	NON
 BALANCE DES BLANCS	AUTO
 COULEUR	(0) STANDARD
 DETAIL	(0) STANDARD
 TON LUMIERE	(0) STANDARD
 TON OMBRE	(0) STANDARD
 REDUCT. DU BRUIT	(0) STANDARD
 LONGUE EXPO RB	OUI

Menu	Par défaut
 MODE ECRAN TACTILE	PRISE VUES TACTILE
 ZOOM TACTILE	NON
 RÉGL. BAGUE ADAPT	OBJECTIF 5 (50mm)
 PHOTO SANS OBJECTIF	NON
 ASSIST. M.AP.	STANDARD
 PHOTOMETRIE	 MULTI
 VER. EA SPOT ET ZONE MaP	OUI
 FLASH PARAMETRE	
MODE FLASH	AUTO
COMPENSAT. FLASH	±0
REDUC. YEUX ROUGE	NON

Menu	Par défaut
 CONF. VIDÉO	
MODE VIDEO	 1080/60P
VIDEO ISO	AUTO
RÉGL. NIV. MIC.	3
 STABILISATEUR	 CONTINU + MOUVEMENT
 STAB. IMAGE NUM.	OUI
 TYPE DE DÉCLENCHEUR	MS DÉCLENCHEUR MÉCANIQUE

■ Menu de réglage

Menu	Par défaut
SON ET FLASH	OUI
CONFIGURATION SON	
VOL. APPAREIL	
VOL. DECL.	
SON DECLENCHEUR	♪ 1 SON 1
VOL. LECTURE	7
CONFIG. ÉCRAN	
IMAGE	NON
AP. EXP. MODEMAN.	OUI
LUNIMOSITÉ LCD	0
COULEUR LCD	0
APERÇU DE L'EFFET D'IMAGE	OUI
GUIDE CADRAGE	GRILLE 9
REGL. ROTAT AUTO	OUI
VERIFICATION AF.	NON
PAS DE MISE AU POINT	MÈTRES
AFF. REGL. PERSO	<ul style="list-style-type: none"> • GUIDE CADRAGE : <input type="checkbox"/> • TÉMOIN DISTANCE AF : <input type="checkbox"/> • HISTOGRAMME : <input type="checkbox"/> • Toutes les autres options : <input checked="" type="checkbox"/>

Menu	Par défaut
RÉGLAGE DU BOUTON RÉGL. FONCT. (Fn) MENU RPDE MODIF/ENREG	ISO Voir page 38.
BAGUE MISE AU POINT	HORAIRE
CONFIG. ECRAN TACTILE	OUI
GESTION ALIM. EXT. AUTO HAUTES PERFORMANCES	2 MIN NON
NETTOYAGE CAPTEUR QUAND ALLUMÉ QUAND ÉTEINT	NON OUI
ENR. DES RÉGLAGES NUMERO IMAGE ENR. IMAGE D'ORG CACHET DATE	CONTINU NON NON
ESPACE COULEUR	sRGB
PARAM.CONNEXION PARAM. SANS FIL CONF. GÉOMARQUAGE	<ul style="list-style-type: none"> • REDIM. IMG SP : OUI • GÉOMARQUAGE : OUI • INFO LOCALISATION : OUI

Raccordements

Transfert sans fil (FUJIFILM Camera Remote/FUJIFILM PC AutoSave)

Accédez à des réseaux sans fil et connectez-vous à des ordinateurs, smartphones ou tablettes. Pour les téléchargements et pour en savoir plus, rendez-vous à <http://fujifilm-dsc.com/wifi/>.



fujifilm Wi-Fi app



Connexions sans fil : Smartphones

Installez l'application « FUJIFILM Camera Remote » sur votre smartphone pour parcourir les images de l'appareil photo, télécharger les images sélectionnées, commander l'appareil photo à distance ou copier les données de position sur l'appareil photo. Pour vous connecter au smartphone, appuyez sur la touche de fonction de l'appareil photo (**Fn**).

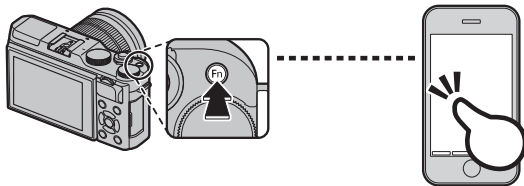

- Vous pouvez également vous connecter à l'aide des options  **COM. SANS FIL** des menus de prise de vue et de lecture.

Connexions sans fil : Ordinateurs

Après avoir installé l'application « FUJIFILM PC AutoSave » et configuré votre ordinateur comme destination des images copiées depuis l'appareil photo, vous pourrez transférer les images depuis l'appareil photo à l'aide de l'option  **ENREG. PC AUTO** du menu de lecture ou en maintenant appuyée la touche de fonction (**Fn**) en mode de lecture.

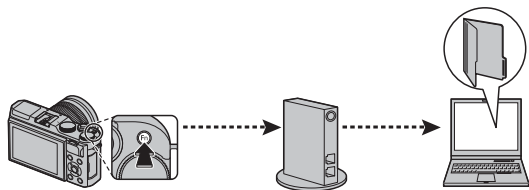

Visionnage des photos sur un ordinateur (MyFinePix Studio/RAW FILE CONVERTER)

Veillez lire cette section pour obtenir des informations sur la copie des photos sur un ordinateur.

Windows

Utilisez MyFinePix Studio pour copier les photos sur votre ordinateur où elles peuvent être stockées, visionnées, organisées et imprimées. MyFinePix Studio est téléchargeable depuis le site Internet suivant :
<http://fujifilm-dsc.com/mfs/>

fujifilm mfs



Une fois le téléchargement terminé, double-cliquez sur le fichier téléchargé (« MFPS_Setup.EXE ») et suivez les instructions à l'écran pour effectuer l'installation.

Macintosh

Vous pouvez copier les photos sur votre ordinateur à l'aide de Transfert d'images (fourni avec votre ordinateur) ou d'autres logiciels.

Affichage des fichiers RAW

Pour afficher les fichiers RAW sur votre ordinateur, utilisez RAW FILE CONVERTER, téléchargeable depuis :
<http://fujifilm-dsc.com/rfc/>

fujifilm rfc



Raccordement de l'appareil photo

1 Prenez la carte mémoire contenant les photos que vous souhaitez copier sur l'ordinateur et insérez-la dans l'appareil photo.

① Une coupure d'alimentation pendant le transfert peut entraîner une perte des données ou endommager la carte mémoire. Insérez une batterie neuve ou entièrement chargée avant de connecter l'appareil photo.

2 Éteignez l'appareil photo et connectez le câble USB fourni comme illustré, en vous assurant que les connecteurs sont insérés à fond. Connectez l'appareil photo directement à l'ordinateur ; n'utilisez pas de hub USB ou le port USB du clavier.

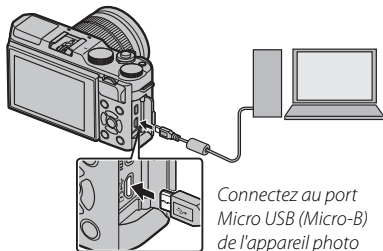

① L'appareil photo est équipé d'un port Micro-B USB 2.0.

3 Allumez l'appareil photo.

4 Copiez les photos sur l'ordinateur à l'aide de MyFinePix Studio ou des applications fournies avec votre système d'exploitation.

Pour en savoir plus sur l'utilisation du logiciel, ouvrez l'application et sélectionnez l'option appropriée dans le menu **Aide**.

- ❗ Si la carte mémoire insérée contient un grand nombre d'images, le logiciel peut mettre un certain temps à s'ouvrir, délai pendant lequel vous ne pourrez ni importer, ni enregistrer d'images. Utilisez un lecteur de cartes mémoire pour transférer les photos.
- ❗ Assurez-vous que l'ordinateur n'affiche pas un message indiquant que la copie est en cours et vérifiez que le témoin lumineux est éteint avant de mettre l'appareil photo hors tension ou de débrancher le câble USB (si le nombre d'images copiées est très élevé, il se peut que le témoin lumineux reste allumé même après la disparition du message sur l'écran de l'ordinateur). Si vous ne respectez pas cette consigne, vous risquez de perdre des données ou d'endommager la carte mémoire.
- ❗ Déconnectez l'appareil photo avant d'insérer ou de retirer les cartes mémoire.
- ❗ Dans certains cas, il se peut que vous ne puissiez pas accéder aux photos enregistrées sur un serveur de réseau à l'aide du logiciel comme vous le feriez sur un ordinateur autonome.
- ❗ Lorsque l'utilisateur recourt aux services qui nécessitent une connexion à Internet, tous les frais facturés par le fournisseur d'accès à Internet sont à la charge de l'utilisateur.

Déconnexion de l'appareil photo

Après avoir vérifié que le témoin lumineux est éteint, éteignez l'appareil photo et débranchez le câble USB.

Création d'une commande d'impression DPOF

L'option **IMPRESSION (DPOF)** du menu lecture permet de créer une commande d'impression numérique pour les imprimantes compatibles avec DPOF.

DPOF

DPOF (**D**igital **P**rint **O**rdre **F**ormat) est une norme qui permet d'imprimer des photos à partir de « commandes d'impression » stockées sur la carte mémoire. Les informations se trouvant dans la commande comprennent les photos à imprimer et le nombre de copies par photo.



■ AVEC DATE / SANS DATE

Pour modifier la commande d'impression DPOF, sélectionnez **IMPRESSION (DPOF)** dans le menu de lecture et appuyez sur la touche de sélection supérieure ou inférieure pour mettre en surbrillance **AVEC DATE ** ou **SANS DATE**.

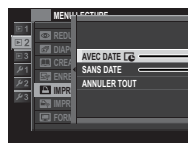

AVEC DATE  : La date d'enregistrement est imprimée sur les photos.

SANS DATE : La date d'enregistrement n'est pas imprimée sur les photos.

Appuyez sur **MENU/OK** et suivez les étapes ci-dessous.

- 1 Appuyez sur la touche de sélection gauche ou droite pour afficher la photo que vous souhaitez inclure ou supprimer de la commande d'impression.

- 2 Appuyez sur la touche de sélection supérieure ou inférieure pour choisir le nombre de copies (jusqu'à 99). Pour supprimer une photo de la commande d'impression, appuyez sur la touche de sélection inférieure jusqu'à ce que son nombre de copies soit égal à 0.

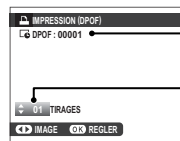

Nombre total d'impressions

Nombre de copies

- 3 Répétez les étapes 1 et 2 pour terminer la commande d'impression. Appuyez sur **MENU/OK** pour enregistrer la commande d'impression une fois les réglages terminés, ou sur **DISP/BACK** pour quitter sans modifier la commande d'impression.

- 4 Le nombre total d'impressions s'affiche à l'écran.
Appuyez sur **MENU/OK** pour quitter.

Les photos de la commande d'impression en cours sont signalées par l'icône  pendant la lecture.

■ ANNULER TOUT

Pour annuler la commande d'impression en cours, sélectionnez **ANNULER TOUT** pour  **IMPRESSION (DPOF)**. La boîte de dialogue de confirmation illustrée à droite s'affiche ; appuyez sur **MENU/OK** pour supprimer toutes les photos de la commande d'impression.

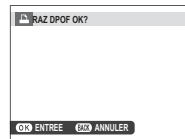

- ◆ Les commandes d'impression peuvent contenir au maximum 999 photos.
- ◆ Si vous insérez une carte mémoire sur laquelle figure une commande d'impression créée par un autre appareil photo, un message s'affichera. Appuyez sur **MENU/OK** pour annuler la commande d'impression ; une nouvelle commande d'impression doit être créée comme expliqué ci-dessus.



Imprimantes instax SHARE

Imprimez les photos prises avec votre appareil photo numérique sur des imprimantes instax SHARE.

Création d'une connexion

Sélectionnez  **PARAM.CONNEXION** > **RÉGL CNX IMPRIM instax** dans le menu de réglage de l'appareil photo et saisissez le nom de l'imprimante instax SHARE (SSID) et le mot de passe.

Nom de l'imprimante (SSID) et mot de passe

Le nom de l'imprimante (SSID) figure sous l'imprimante ; le mot de passe par défaut est « 1111 ». Si vous avez déjà choisi un autre mot de passe pour effectuer des impressions depuis un smartphone, saisissez ce mot de passe à la place.

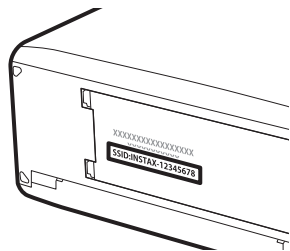

Impression des photos

1 Mettez l'imprimante sous tension.

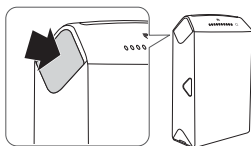

2 Sélectionnez **IMPRESS. IMPRIM instax** dans le menu de lecture de l'appareil photo. L'appareil photo se connecte alors à l'imprimante.



- ✦ Pour imprimer une image qui fait partie d'une séquence en rafale, affichez l'image avant de sélectionner **IMPRESS. IMPRIM instax**.

3 Utilisez la touche de sélection pour afficher la photo que vous souhaitez imprimer, puis appuyez sur **MENU/OK**.



- ✦ Il est impossible d'imprimer des photos prises avec d'autres appareils photo.
- ✦ La zone imprimée est plus petite que la zone visible sur l'écran LCD.

4 La photo est envoyée à l'imprimante et l'impression commence.



Visionnage des photos sur un téléviseur

Pour montrer vos photos à plusieurs personnes, raccordez l'appareil photo à un téléviseur à l'aide d'un câble HDMI (disponible auprès d'autres fournisseurs ; notez que le téléviseur peut uniquement être utilisé pour la lecture et non pour la prise de vue).

- 1 Éteignez l'appareil photo.
- 2 Branchez le câble comme illustré ci-dessous, en veillant à ce que les prises soient entièrement insérées et dans le bon sens.

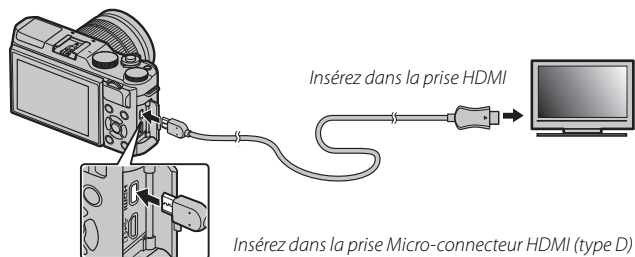

- ① Utilisez un câble HDMI qui ne dépasse pas 1,5 m (4,9 pi) de long et qui est doté d'un connecteur de type D (HDMI Micro) destiné à la connexion à l'appareil photo.
- ❖ Assurez-vous que les connecteurs sont insérés à fond.
- 3 Réglez le téléviseur sur le canal d'entrée HDMI. Consultez la documentation fournie avec le téléviseur pour avoir plus de détails.
- 4 Allumez l'appareil photo et appuyez sur la touche . L'écran de l'appareil photo s'éteint et les photos et les vidéos s'affichent sur le téléviseur. Notez que les commandes de volume de l'appareil photo n'ont aucun effet sur le volume du téléviseur ; utilisez les commandes de volume du téléviseur pour régler le volume.
- ❖ Vous ne pouvez pas utiliser de câble USB lorsqu'un câble HDMI est branché.
- ❖ Certains téléviseurs peuvent afficher brièvement un écran noir au moment du lancement des vidéos.

Remarques techniques

Accessoires optionnels

Cet appareil photo est compatible avec une large gamme d'accessoires de la marque FUJIFILM et d'autres fabricants.

Accessoires de la marque FUJIFILM

Les accessoires optionnels suivants sont disponibles auprès de FUJIFILM. Pour obtenir les dernières informations concernant les accessoires disponibles dans votre région, renseignez-vous auprès de votre représentant FUJIFILM ou rendez-vous sur http://www.fujifilm.com/products/digital_cameras/index.html.

Batteries Li-ion

NP-W126/NP-W126S : Vous pouvez acheter d'autres batteries NP-W126/NP-W126S de grande capacité en cas de besoin.



Chargeurs de batterie

BC-W126 : Vous pouvez acheter des chargeurs de batterie de rechange en cas de besoin. À +20°C/+68°F, le BC-W126 charge une NP-W126/NP-W126S en 150 minutes environ.

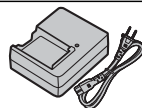

Adaptateurs secteur

AC-9V (nécessite le coupleur CC (CP-W126)) : Utilisez cet accessoire en cas de prise de vue et de visionnage prolongés ou pour copier les photos sur un ordinateur.

Coupleurs CC

CP-W126 : Ce coupleur permet de connecter l'AC-9V à l'appareil photo.

Télécommandes filaires

RR-90 : Permet de réduire le bougé d'appareil ou de maintenir l'obturateur ouvert pendant une exposition longue durée.

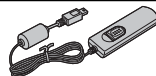

Objectifs FUJINON

Objectifs de la gamme XF : Objectifs interchangeables destinés exclusivement à la monture X de FUJIFILM.



Objectifs de la gamme XC : Objectifs interchangeables destinés exclusivement à la monture X de FUJIFILM.

**Flashes externes**

EF-X500 : Alimenté par quatre piles AA ou par un bloc-piles EF-BP1 (en option), ce flash emboîtable a un nombre guide de 50/164 (100 ISO, m/pi) et prend en charge les contrôles de flash manuel et TTL, ainsi que la fonction de zoom motorisé dans la plage 24 – 105 mm (en format 24 × 36). La tête de flash peut se pivoter à 90° vers le haut, à 10° vers le bas, à 135° vers la gauche ou à 180° vers la droite pour un éclairage indirect.

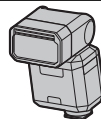

EF-20 : Ce flash emboîtable (alimenté par deux piles AA) a un nombre guide de 20/65 (100 ISO, m/pi) et permet le contrôle de flash TTL. Sa tête de flash peut pivoter à 90° vers le haut pour un éclairage indirect.



EF-42 : Ce flash emboîtable (alimenté par quatre piles AA) a un nombre guide de 42/137 (100 ISO, m/pi) et permet le contrôle de flash TTL et la fonction zoom motorisée dans la plage 24 – 105 mm (en format 24 × 36). Sa tête de flash peut pivoter à 90° vers le haut, à 180° vers la gauche ou à 120° vers la droite pour un éclairage indirect.



EF-X20 : Ce flash emboîtable a un nombre guide de 20/65 (100 ISO, m/pi).



Ceintures de transport

GB-001 : Améliore la prise en main. Associez cet accessoire à une poignée pour une manipulation plus sécurisée.

Tube-allonge macro

MCEX-11/16 : À installer entre l'appareil photo et l'objectif pour photographier à des rapports de reproduction élevés.

Filtres de protection

PRF-39/PRF-43/PRF-52/PRF-58/PRF-62/PRF-67/PRF-72/PRF-77 : Permettent de protéger l'objectif.

Téléconvertisseurs

XF1.4X TC WR : Multiplie la focale des objectifs compatibles par 1,4x environ.

XF2X TC WR : Multiplie la focale des objectifs compatibles par 2x environ.

Adaptateurs de monture

FUJIFILM M MOUNT ADAPTER : Permet l'appareil photo d'être utilisé avec un large choix d'objectifs à monture M.

Bouchons de boîtier

BCP-001 : Protègent la monture de l'objectif lorsqu'aucun objectif n'est monté sur le boîtier.

Imprimantes instax SHARE

SP-1/SP-2 : Connectez-vous via un réseau local sans fil pour imprimer les photos sur des films instax.

Raccordement de l'appareil photo à d'autres périphériques

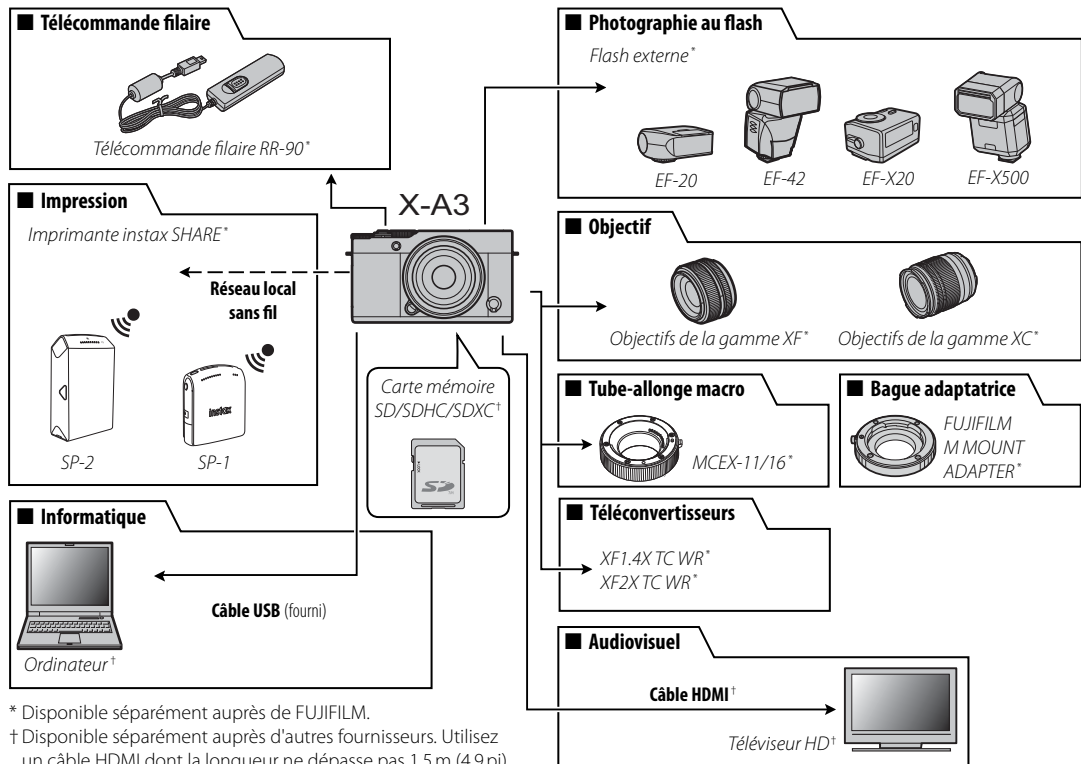

* Disponible séparément auprès de FUJIFILM.

† Disponible séparément auprès d'autres fournisseurs. Utilisez un câble HDMI dont la longueur ne dépasse pas 1,5 m (4,9 pi).

Entretien de l'appareil photo

Pour pouvoir profiter pleinement de votre appareil photo, respectez les consignes suivantes.

Stockage et utilisation

Si vous n'avez pas l'intention d'utiliser l'appareil photo avant longtemps, retirez la batterie et la carte mémoire. Ne rangez pas, ni n'utilisez l'appareil photo dans des endroits qui sont :

- exposés à la pluie, à la vapeur ou à la fumée
- très humides ou extrêmement poussiéreux
- exposés à la lumière directe du soleil ou à de très hautes températures, comme dans un véhicule fermé en plein soleil
- extrêmement froids
- soumis à de fortes vibrations
- exposés à des champs magnétiques puissants, comme à proximité d'une antenne de diffusion, d'une ligne électrique, d'un émetteur radar, d'un moteur, d'un transformateur ou d'un aimant
- en contact avec des produits chimiques volatils tels que des pesticides
- à proximité de produits en caoutchouc ou en vinyle

■ Eau et sable

L'exposition à l'eau et au sable peut également endommager l'appareil photo, son circuit interne et ses mécanismes. Lorsque vous utilisez l'appareil photo à la plage ou en bord de mer, évitez de l'exposer à l'eau ou au sable. Ne posez pas l'appareil photo sur une surface humide.

■ Condensation

Les augmentations soudaines de température, qui se produisent par exemple lorsque l'on sort d'un bâtiment chauffé par temps froid, peuvent provoquer de la condensation à l'intérieur de l'appareil photo. Si cela se produit, éteignez l'appareil photo et attendez une heure avant de le rallumer. Si de la condensation se forme sur la carte mémoire, retirez la carte et attendez que la condensation se dissipe.

Voyage

Gardez votre appareil photo dans votre bagage à main. Les bagages enregistrés risquent de subir des chocs violents qui peuvent endommager votre appareil photo.

Nettoyage du capteur d'image

L'apparition sur plusieurs photos de points ou tâches identiques peut indiquer la présence de poussière sur le capteur d'image de l'appareil photo. Nettoyez le capteur à l'aide de l'option  **NETTOYAGE CAPTEUR** dans le menu de réglage (📖 102) ; si le problème persiste, vous pouvez nettoyer le capteur manuellement en suivant la procédure décrite ci-dessous. Notez que si vous endommagez le capteur pendant son nettoyage, sa réparation ou son remplacement sera payant.

1 Utilisez une soufflette (et non un pinceau soufflant).

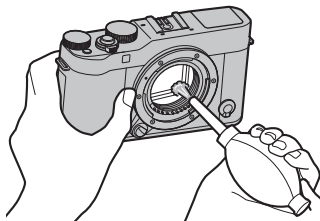

ⓘ N'utilisez pas les poils de pinceau-stylo ou de pinceau soufflant. Vous risquez sinon d'endommager le capteur.

2 Vérifiez que la poussière est bien partie.

♦ Répétez les étapes 1 et 2 si nécessaire.

3 Remettez le bouchon de boîtier ou l'objectif en place.

Problèmes et solutions

■ Alimentation et batterie

Problème	Solution
L'appareil photo ne s'allume pas.	<ul style="list-style-type: none">• La batterie est déchargée : Rechargez la batterie (📖 18) ou insérez une batterie de rechange entièrement chargée (📖 14).• La batterie n'est pas insérée correctement : Réinsérez la batterie dans le bon sens (📖 14).• Le couvercle du compartiment de la batterie n'est pas verrouillé : Verrouillez le couvercle du compartiment de la batterie (📖 15).
L'écran ne s'allume pas.	L'écran risque de ne pas s'allumer si vous éteignez puis rallumez l'appareil photo très rapidement. Appuyez sur le déclencheur à mi-course pour allumer l'écran.
La batterie se décharge rapidement.	<ul style="list-style-type: none">• La batterie est froide : Réchauffez la batterie en la mettant dans votre poche ou dans un autre endroit chaud, puis réinsérez-la dans l'appareil photo juste avant de prendre des photos.• Les bornes de la batterie sont sales : Nettoyez les bornes avec un chiffon doux et sec.• OUI est sélectionné pour l'option [📖] PARAM. AUTOFOCUS > PRE-AF : Désactivez l'option PRE-AF (📖 87).• 📖* est sélectionné comme mode de prise de vue : Sélectionnez un autre mode de prise de vue pour réduire la consommation de la batterie (📖 41).• La batterie a été rechargée de nombreuses fois : La batterie a atteint la fin de sa durée de vie. Achetez une nouvelle batterie.
L'appareil photo s'éteint brusquement.	La batterie est déchargée : Rechargez la batterie (📖 18) ou insérez une batterie de rechange entièrement chargée (📖 14).
Le chargement ne démarre pas.	Réinsérez la batterie dans le bon sens et vérifiez que le chargeur est branché (📖 18).
Le chargement est lent.	Rechargez la batterie à température ambiante (📖 iv).
Le témoin de charge clignote, mais la batterie ne se recharge pas.	<ul style="list-style-type: none">• Les bornes de la batterie sont sales : Nettoyez les bornes avec un chiffon doux et sec.• La batterie a été rechargée de nombreuses fois : La batterie a atteint la fin de sa durée de vie. Achetez une nouvelle batterie. Si vous ne parvenez toujours pas à recharger la batterie, prenez contact avec votre revendeur FUJIFILM.

■ Menus et affichages









Problème	Solution
L'affichage n'est pas en français.	Sélectionnez FRANCAIS pour l'option  言語/LANG. (📖 99).

■ Prise de vue

Problème	Solution
Aucune photo n'est prise lorsque vous appuyez sur le déclencheur.	<ul style="list-style-type: none"> • La carte mémoire est pleine : Insérez une nouvelle carte mémoire ou effacez des photos (📖 14, 35). • La carte mémoire n'est pas formatée : Formatez la carte mémoire (📖 106). • Les contacts de la carte mémoire sont sales : Nettoyez les contacts avec un chiffon doux et sec. • La carte mémoire est endommagée : Insérez une nouvelle carte mémoire (📖 14). • La batterie est déchargée : Rechargez la batterie (📖 18) ou insérez une batterie de rechange entièrement chargée (📖 14). • L'appareil photo s'est éteint automatiquement : Allumez l'appareil photo (📖 21). • Le témoin lumineux était orange lorsque vous avez essayé d'enregistrer un panoramique : Attendez que le témoin lumineux s'éteigne (📖 45).
Des marbrures (« du bruit ») apparaissent sur l'écran lorsque vous appuyez sur le déclencheur à mi-course.	Le gain est augmenté pour faciliter la composition lorsque le sujet est mal éclairé et l'ouverture réduite, ce qui peut produire un effet de marbrure lorsque les images sont prévisualisées. Cet effet n'apparaîtra pas sur les photos prises avec l'appareil photo.
L'appareil photo n'effectue pas la mise au point.	Le sujet n'est pas adapté à la mise au point automatique : Utilisez le verrouillage de la mise au point (📖 60) ou la mise au point manuelle (📖 55).
La détection des visages n'est pas disponible.	La détection des visages n'est pas disponible avec le mode de prise de vue actuellement sélectionné : Choisissez un autre mode de prise de vue (📖 41, 142).

Problème	Solution
Aucun visage n'est détecté.	<ul style="list-style-type: none"> • Le visage du sujet est caché par des lunettes de soleil, un chapeau, de longs cheveux ou d'autres objets : Faites en sorte que le visage ne soit plus caché. • Le visage du sujet n'occupe qu'une petite zone de l'image : Modifiez la composition afin que le visage du sujet occupe une plus grande zone de l'image (📖 60). • La tête du sujet est inclinée ou à l'horizontale : Demandez au sujet de tenir la tête droite. • L'appareil photo est incliné : Tenez l'appareil photo bien droit (📖 29). • Le visage du sujet est mal éclairé : Faites la photo en pleine lumière.
Mauvais sujet sélectionné.	Le sujet sélectionné est plus près du centre de l'image que le sujet principal. Recomposez la photo ou désactivez la détection des visages et cadrez la photo à l'aide du verrouillage de la mise au point (📖 60).
Le flash ne se déclenche pas.	<ul style="list-style-type: none"> • Il est impossible d'utiliser le flash avec les réglages actuels : Consultez la liste des réglages qui peuvent être utilisés avec le flash (📖 142). • Le flash est rabattu : Sortez le flash (📖 75). • La batterie est déchargée : Rechargez la batterie (📖 18) ou insérez une batterie de rechange entièrement chargée (📖 14). • L'appareil photo effectue un bracketing ou est en mode continu : Sélectionnez le mode vue par vue (📖 64). • ÉTEINT est sélectionné pour 📷 SON ET FLASH : Sélectionnez OUI (📖 99).
Certains modes de flash ne sont pas disponibles.	ÉTEINT est sélectionné pour 📷 SON ET FLASH. Sélectionnez OUI (📖 99).
Le flash n'éclaire pas l'intégralité du sujet.	<ul style="list-style-type: none"> • Le sujet ne se trouve pas dans la portée du flash : Positionnez le sujet dans la portée du flash (📖 138). • La fenêtre du flash est obstruée : Tenez correctement l'appareil photo (📖 29). • La vitesse d'obturation est plus rapide que le $\frac{1}{180}$ s : Choisissez une vitesse d'obturation plus lente (📖 76, 51, 53).
Les photos sont floues.	<ul style="list-style-type: none"> • L'objectif est sale : Nettoyez l'objectif (📖 xi). • L'objectif est bloqué : Éloignez tout objet de l'objectif. • !AF apparaît pendant la prise de vue et le cadre de mise au point s'affiche en rouge : Vérifiez la mise au point avant de prendre la photo (📖 29).
Les photos présentent des marbrures.	<ul style="list-style-type: none"> • La vitesse d'obturation est lente et la température ambiante est élevée : Cela est normal et n'est pas le signe d'un dysfonctionnement. • L'appareil photo a été utilisé longtemps en continu à des températures élevées ou un avertissement concernant la température s'affiche : Éteignez l'appareil photo et attendez qu'il refroidisse.

■ Lecture

Problème	Solution
Les photos présentent du grain.	Les photos ont été prises avec un autre modèle ou un appareil photo d'une autre marque.
La lecture avec zoom n'est pas disponible.	Les photos ont été créées à l'aide de l'option  REDIMENSIONNER ou ont été prises avec un autre modèle ou un appareil photo d'une autre marque.
Il n'y a pas de son lors de la lecture des vidéos.	<ul style="list-style-type: none"> • Le volume de lecture est trop faible : Réglez le volume de lecture ( 100). • Le microphone a été couvert : Tenez correctement l'appareil photo pendant l'enregistrement ( 2, 36). • Le haut-parleur est couvert : Tenez correctement l'appareil photo pendant la lecture ( 2, 37). • ÉTEINT est sélectionné pour  SON ET FLASH : Sélectionnez OUI ( 99).
Les photos sélectionnées n'ont pas été effacées.	Certaines des photos à effacer sont protégées. Supprimez la protection en utilisant l'appareil avec lequel la protection a été appliquée ( 95).
La numérotation des fichiers se réinitialise de manière inattendue.	Vous avez ouvert le couvercle du compartiment de la batterie alors que l'appareil photo était allumé. Éteignez l'appareil photo avant d'ouvrir le couvercle du compartiment de la batterie ( 14, 21).

■ Raccordements/Divers

Pour en savoir plus sur le dépannage en cas de problème avec les connexions sans fil, consultez :













<http://digital-cameras.support.fujifilm.com/app?pid=x>

Problème	Solution
Problème rencontré lors de la connexion à un smartphone ou du transfert des images sur ce dernier.	<ul style="list-style-type: none"> • Le smartphone est trop loin : Rapprochez-le. • Des dispositifs situés à proximité provoquent des interférences radio : Éloignez l'appareil photo et le smartphone des fours à micro-ondes ou des téléphones sans fil.
Impossible de transférer les images.	<ul style="list-style-type: none"> • Le smartphone est connecté à un autre périphérique : Le smartphone et l'appareil photo peuvent être connectés à un seul périphérique à la fois. Arrêtez la connexion et réessayez. • Plusieurs smartphones se trouvent à proximité : Essayez de vous reconnecter. La présence de plusieurs smartphones peut perturber la connexion. • L'image actuelle n'est pas une vidéo ou a été créée à l'aide d'un autre appareil et ne peut être transférée sur un smartphone.
Le smartphone n'affichera pas les images.	Sélectionnez OUI pour  PARAM.CONNEXION > PARAM. SANS FIL > REDIM. IMG SP  . Si vous sélectionnez NON , les grandes images sont transférées plus lentement ; par ailleurs, certains téléphones peuvent ne pas afficher les images dépassant une certaine taille.
Ni image, ni son sur l'écran du téléviseur.	<ul style="list-style-type: none"> • L'appareil photo n'est pas raccordé correctement : Connectez l'appareil photo correctement (🗨 118). Notez qu'une fois l'appareil photo connecté, les photos s'affichent sur le téléviseur et non sur l'écran de l'appareil photo. • L'entrée sur le téléviseur est réglé sur « TV » : Réglez l'entrée sur « HDMI ». • Le volume du téléviseur est trop faible : Utilisez les commandes du téléviseur pour régler le volume.
L'ordinateur ne reconnaît pas l'appareil photo.	Vérifiez que l'appareil photo et l'ordinateur sont correctement connectés (🗨 112).

Problème	Solution
Impossible de transférer les fichiers RAW ou JPEG sur l'ordinateur.	Utilisez MyFinePix Studio pour transférer les photos (Windows uniquement ; 📖 111).
L'appareil photo ne répond pas.	<ul style="list-style-type: none"> • Dysfonctionnement temporaire de l'appareil photo : Retirez la batterie puis insérez-la à nouveau (📖 14, 16). • La batterie est déchargée : Rechargez la batterie (📖 18) ou insérez une batterie de rechange entièrement chargée (📖 14). • L'appareil photo est connecté à un réseau sans fil : Mettez fin à la connexion.
L'appareil photo ne fonctionne pas comme prévu.	Retirez la batterie puis insérez-la à nouveau (📖 14, 16). Si le problème persiste, consultez votre revendeur FUJIFILM.
Aucun son.	Sélectionnez OUI pour SON ET FLASH (📖 99).
Cachets de date et d'heure	<ul style="list-style-type: none"> • Les cachets de date et d'heure ne sont pas corrects : Réglez l'horloge de l'appareil photo (📖 22, 99). • L'heure et la date sont marquées sur les photos : Il est impossible d'effacer les cachets d'heure et de date. Pour empêcher les prochaines photos d'être estampillées, sélectionnez NON pour ENR. DES RÉGLAGES > CACHET DATE (📖 104).

Messages et affichages d'avertissement

Les avertissements suivants peuvent s'afficher.











Avertissement	Description
 (rouge)	Charge faible. Rechargez la batterie ( 18) ou insérez une batterie de rechange entièrement chargée ( 14).
 (clignote en rouge)	Batterie déchargée. Rechargez la batterie ( 18) ou insérez une batterie de rechange entièrement chargée ( 14).
!AF (affiché en rouge et cadre de mise au point rouge)	L'appareil photo ne parvient pas à effectuer la mise au point. Essayez l'une des solutions suivantes : <ul style="list-style-type: none">• Utilisez le verrouillage de la mise au point pour effectuer la mise au point sur un autre sujet situé à la même distance, puis recomposez la photo ( 60).
Ouverture ou vitesse d'obturation affichée en rouge	Le sujet est trop lumineux ou trop sombre et la photo sera surexposée ou sous-exposée. Utilisez le flash pour apporter un éclairage complémentaire lorsque vous photographiez des sujets peu éclairés ( 75).
ERREUR MISE AU POINT	
ÉTEIGNEZ LA CAMÉRA ET RALLUMEZ-LA	L'appareil photo ne fonctionne pas correctement. Éteignez-le, puis rallumez-le. Si le message est toujours affiché, consultez un revendeur FUJIFILM.
ERREUR CONTROLE OBJECTIF	
ERREUR OBJECTIF	Éteignez l'appareil photo, retirez l'objectif et nettoyez les montures, puis remettez l'objectif en place et allumez l'appareil photo. Si le problème persiste, consultez votre revendeur FUJIFILM.
OCCUPE	La carte mémoire n'est pas correctement formatée. Formatez-la avec l'appareil photo ( 106).
CARTE NON INITIALISEE	<ul style="list-style-type: none">• La carte mémoire n'est pas formatée ou a été formatée avec un ordinateur ou un autre appareil : Formatez la carte mémoire à l'aide de l'option  FORMATAGE du menu de réglage de l'appareil photo ( 106).• Les contacts de la carte mémoire ont besoin d'être nettoyés : Nettoyez les contacts avec un chiffon doux et sec. Si le message s'affiche de nouveau, formatez la carte ( 106). Si le message est toujours affiché, remplacez la carte.• Dysfonctionnement de l'appareil photo : Prenez contact avec un revendeur FUJIFILM.
CARTE PROTEGEE	La carte mémoire est verrouillée. Déverrouillez-la ( 15).

Avertissement	Description
ERREUR CARTE	<ul style="list-style-type: none"> • La carte mémoire n'est pas formatée pour être utilisée dans l'appareil photo : Formatez-la (📖 106). • Les contacts de la carte mémoire ont besoin d'être nettoyés ou la carte mémoire est endommagée : Nettoyez les contacts avec un chiffon doux et sec. Si le message s'affiche de nouveau, formatez la carte (📖 106). Si le message persiste, remplacez la carte. • Carte mémoire incompatible : Utilisez une carte compatible (📖 17). • Dysfonctionnement de l'appareil photo : Prenez contact avec un revendeur FUJIFILM.
SD MEMOIRE PLEINE	La carte mémoire est pleine et il est impossible d'enregistrer d'autres photos. Effacez des photos (📖 35) ou insérez une carte mémoire avec suffisamment d'espace libre (📖 14).
PAS DE CARTE	Le déclenchement ne peut se faire que si une carte mémoire est insérée. Insérez une carte mémoire.
ERREUR ECRITURE	<ul style="list-style-type: none"> • Erreur de carte mémoire ou erreur de connexion : Réinsérez la carte ou éteignez et rallumez l'appareil photo. Si le message reste toujours affiché, consultez un revendeur FUJIFILM. • Il ne reste pas assez de mémoire pour enregistrer d'autres photos : Effacez des photos (📖 35) ou insérez une carte mémoire avec davantage d'espace libre (📖 14). • La carte mémoire n'est pas formatée : Formatez la carte mémoire (📖 106).
ERREUR DE LECTURE	<ul style="list-style-type: none"> • Le fichier est corrompu ou n'a pas été créé avec cet appareil photo : Le fichier ne peut pas être lu. • Les contacts de la carte mémoire ont besoin d'être nettoyés : Nettoyez les contacts avec un chiffon doux et sec. Si le message s'affiche de nouveau, formatez la carte (📖 106). Si le message est toujours affiché, remplacez la carte. • Dysfonctionnement de l'appareil photo : Prenez contact avec un revendeur FUJIFILM.
IMAGE NO. PLEIN	L'appareil photo a utilisé tous ses numéros d'image (le numéro actuel est 999-9999). Formatez la carte mémoire et sélectionnez RAZ pour l'option ENR. DES RÉGLAGES > NUMERO IMAGE . Prenez une photo pour réinitialiser la numérotation des images à 100-0001, puis sélectionnez CONTINU pour l'option NUMERO IMAGE (📖 103).

Avertissement	Description
IMAGE PROTEGEE	Vous avez essayé d'effacer ou de faire pivoter une photo protégée. Supprimez la protection et réessayez (📄 95).
IMPOSSIBLE AJUSTER	La photo est endommagée ou n'a pas été créée avec cet appareil photo.
📷 OPERATION IMPOSSIBLE	Il est impossible d'appliquer la réduction des yeux rouges aux photos créées avec d'autres appareils.
📺 OPERATION IMPOSSIBLE	Il est impossible d'appliquer la réduction des yeux rouges aux vidéos.
ROTATION IMPOSSIBLE	Il est impossible de faire pivoter la photo sélectionnée.
📺 ROTATION IMPOSSIBLE	Il est impossible de faire pivoter les vidéos.
ERREUR FICHIER DPOF	La commande d'impression DPOF de la carte mémoire actuellement insérée contient plus de 999 images. Copiez les photos sur un ordinateur et créez une nouvelle commande d'impression.
IMPO. REGLER DPOF	La photo ne peut pas être imprimée avec la fonction DPOF.
📺 IMPO. REGLER DPOF	Les vidéos ne peuvent pas être imprimées avec la fonction DPOF.
!⚠	Éteignez l'appareil photo et attendez qu'il refroidisse. L'effet de marbrure peut être accentué sur les photos prises alors que cet avertissement est affiché.

Capacité des cartes mémoire

Le tableau suivant indique la durée d'enregistrement ou le nombre de photos disponibles en fonction de la taille des images. Tous les chiffres sont approximatifs ; la taille du fichier varie en fonction de la scène enregistrée, ce qui explique les grandes variations du nombre de fichiers pouvant être stockés. Il est possible que le nombre de vues restantes ou la durée restante ne diminuent pas de manière régulière.

Capacité		8 GB		16 GB	
		 FINE	 NORMAL	 FINE	 NORMAL
Photos	 3:2	800	1270	1650	2630
	RAW	150		320	
Vidéos ¹	 1080/60P ²	26 min.		54 min.	
	 1080/50P ²				
	 1080/24P ²				
	 720/60P ³	51 min.		105 min.	
 720/50P ³					
 720/24P ³					

1 Utilisez une carte **CLASSIC** ou supérieure.

2 La durée de chaque vidéo ne peut pas dépasser 14 minutes.

3 La durée de chaque vidéo ne peut pas dépasser 27 minutes.

Liens

Pour en savoir plus sur les appareils photo numériques FUJIFILM, consultez les sites Internet indiqués ci-dessous.

Informations sur le FUJIFILM X-A3

Des informations relatives aux accessoires en option et à l'assistance technique sont disponibles sur le site Internet suivant.

fujifilm X-A3



Mises à jour de firmware

Chaque fonctions de ce produit se diffèrent de ces décrites dans ce manuel à cause de la mise à jour du noyau. Pour plus information, visiter notre site web :

http://www.fujifilm.com/support/digital_cameras/software/fw_table.html

fujifilm firmware



Vérification de la version du firmware

① L'appareil photo affiche uniquement la version du firmware si une carte mémoire est insérée.

- 1 Éteignez l'appareil photo et vérifiez qu'une carte mémoire se trouve à l'intérieur.
- 2 Allumez l'appareil photo tout en appuyant sur la touche **DISP/BACK**. La version du firmware actuel s'affiche ; vérifiez-la.
- 3 Éteignez l'appareil photo.



◆ Si un objectif est fixé à l'appareil photo, vous pouvez aussi vérifier la version du firmware de l'objectif.

Caractéristiques



Système	
Modèle	FUJIFILM X-A3
Nombre effectif de pixels	24,2 millions
Capteur d'image	Capteur d'image CMOS (semi-conducteur à oxyde de métal complémentaire), de 23,5 mm × 15,7 mm (format APS-C) à pixels carrés avec filtre RVB
Support mémoire	Cartes mémoire SD/SDHC/SDXC recommandées par FUJIFILM
Système de fichiers	Compatible avec les formats D esign R ule for C amera F ile S ystem (DCF), Exif 2.3 et D igital P rint O rders F ormat (DPOF)
Format de fichiers	<ul style="list-style-type: none">• Photos : Exif 2.3 JPEG (compressé) ; RAW (format RAF d'origine, logiciel spécialisé requis) ; RAW+JPG disponible• Vidéos : Norme H.264 avec son stéréo (MOV)
Taille d'image	<ul style="list-style-type: none">• L 3:2 : 6000 × 4000• M 3:2 : 4240 × 2832• S 3:2 : 3008 × 2000• L 16:9 : 6000 × 3376• M 16:9 : 4240 × 2384• S 16:9 : 3008 × 1688• L 1:1 : 4000 × 4000• M 1:1 : 2832 × 2832• S 1:1 : 2000 × 2000• L panoramique : 2160 × 9600 (vertical) / 9600 × 1440 (horizontal)• M panoramique : 2160 × 6400 (vertical) / 6400 × 1440 (horizontal)
Monture d'objectif	Monture FUJIFILM X
Sensibilité	Sensibilité de sortie standard équivalente à 200 – 6400 ISO par incréments de 1/3 IL ; AUTO ; sensibilité de sortie étendue équivalente à 100, 12800 ou 25600 ISO
Mesure	Mesure en 256 zones avec l'objectif (through-the-lens (TTL)) ; MULTI, CENTRALE, MOYENNE
Contrôle de l'exposition	AE programmé (avec décalage de programme) ; AE avec priorité à la vitesse ; AE avec priorité à l'ouverture ; exposition manuelle
Correction de l'exposition	-3 IL à +3 IL par incréments de 1/3 IL

Système

Vitesse d'obturation

- DÉCLENCHEUR MÉCANIQUE
 - **Mode P** : 4 s à $\frac{1}{4000}$ s
 - **Pose B** : 60 min maximum
 - DÉCLENCHEUR ÉLECTR
 - **Modes P, S, A et M** : 1 s à $\frac{1}{32000}$ s
 - **Pose B** : 1 s fixe
 - MÉCANIQUE + ÉLECTRONIQUE
 - **Mode P** : 4 s à $\frac{1}{32000}$ s
 - **Pose B** : 60 min maximum
- **Pose T** : 30 s à $\frac{1}{4000}$ s
- **Tous les autres modes** : 30 s à $\frac{1}{4000}$ s
- **Pose T** : 1 s à $\frac{1}{32000}$ s
- **Pose T** : 30 s à $\frac{1}{32000}$ s
- **Tous les autres modes** : 30 s à $\frac{1}{32000}$ s

Prise de vue en continu

Mode		Cadence de prise de vue (images/s)	Images par rafale
		6,0	Jusqu'à 10 environ
		3,0	Jusqu'à 50 environ

📌 Utilisez une carte CLASS[®] ou supérieure.

📌 La cadence varie en fonction des conditions de prise de vue et du nombre d'images enregistrées.

Mise au point

- **Mode** : AF seul ou continu ; mise au point manuelle avec bague de mise au point ; AF+MF
- **Sélection de la zone de mise au point** : POINT UNIQUE, ZONE, LARGE/SUIVI
- **Automatisme de mise au point** : AF TTL par détection de contraste avec illuminateur d'assistance AF

Balance des blancs

Personnalisée, sélection de la température de couleur, automatique, lumière directe du soleil, ombre, éclairage fluorescent lumière du jour, éclairage fluorescent blanc chaud, éclairage fluorescent blanc froid, éclairage à incandescence, plongée

Retardateur

Désactivé, 2 s, 10 s, Sourire, Partenaire, Groupe

Système	
Flash	<ul style="list-style-type: none"> • Type : À ouverture manuelle • Nombre guide : Environ 7/22 (200 ISO, m/pi)
Mode	Auto, flash forcé, désactivé, synchro lente, synchro sur le second rideau, synchro externe (réduction des yeux rouges désactivée) ; auto avec réduction des yeux rouges, flash forcé avec réduction des yeux rouges, désactivé, synchro lente avec réduction des yeux rouges, synchro sur le second rideau avec réduction des yeux rouges, synchro externe (réduction des yeux rouges activée)
Griffe flash	Griffe flash avec contacts TTL
Écran LCD	Écran LCD couleur de 3,0 pouces/7,6 cm, 1040000 points ; couverture d'environ 100%
Vidéos	<ul style="list-style-type: none"> • HD 1080/60P : Taille d'image 1920 × 1080 (1080p) ; 60 images/s ; son stéréo • HD 1080/50P : Taille d'image 1920 × 1080 (1080p) ; 50 images/s ; son stéréo • HD 1080/24P : Taille d'image 1920 × 1080 (1080p) ; 24 images/s ; son stéréo • HD 720/60P : Taille d'image 1280 × 720 (720p) ; 60 images/s ; son stéréo • HD 720/50P : Taille d'image 1280 × 720 (720p) ; 50 images/s ; son stéréo • HD 720/24P : Taille d'image 1280 × 720 (720p) ; 24 images/s ; son stéréo
Entrée/sortie	
Sortie HDMI	Micro-connecteur HDMI (type D)
Entrée/sortie numérique	USB 2.0 High-Speed, Port Micro USB (Micro-B)

Alimentation électrique/autre

Alimentation Batterie NP-W126S

Autonomie de la batterie
(nombre approximatif de photos qui peuvent être prises avec une batterie entièrement chargée et un objectif XF 35 mm f/1.4 R)

Type de batterie	Nombre approximatif de photos
NP-W126S (type de batterie fourni avec l'appareil photo)	410

Norme CIPA, mesurée à l'aide de la batterie fournie avec l'appareil photo et d'une carte mémoire SD.

Remarque : Le nombre de photos pouvant être prises avec la batterie varie en fonction du niveau de charge de la batterie et diminue à basse température.

Temps de charge Environ 210 minutes (+20 °C/+68 °F)

Dimensions de l'appareil photo (L × H × P) 116,9 mm × 66,9 mm × 40,4 mm (31,6 mm hors parties saillantes, mesuré à l'endroit le plus fin)/4,6 po × 2,6 po × 1,6 po (1,2 po)

Poids de l'appareil photo Environ 290 g/10,2 oz, sans la batterie, les accessoires et la carte mémoire

Poids pour la prise de vue Environ 339 g/12,0 oz, avec la batterie et la carte mémoire

Conditions de fonctionnement

- **Température :** 0 °C à +40 °C/+32 °F à +104 °F
- **Humidité :** 10% – 80% (sans condensation)

Transmetteur sans fil

Normes IEEE 802.11b/g/n (protocole sans fil standard)

Fréquence de transmission

- **États-Unis, Canada, Taïwan :** 2412 MHz – 2462 MHz (11 canaux)
- **Autres pays :** 2412 MHz – 2472 MHz (13 canaux)

Protocoles d'accès Infrastructure

Caractéristiques

Batterie NP-W126S	
Tension nominale	7,2V CC
Capacité nominale	1260 mAh
Température de fonctionnement	0 °C à +40 °C/+32 °F à +104 °F
Dimensions (L × H × P)	36,4 mm × 47,1 mm × 15,7 mm/1,4 po × 1,8 po × 0,6 po
Poids	Environ 47 g/1,7 oz
Adaptateur secteur AC-5VF	
Entrée nominale	100V–240V CA, 50/60 Hz
Capacité d'entrée	11,6VA (100 V), 15,5VA (240 V)
Sortie nominale	5,0V CC, 1000 mA
Température de fonctionnement	0 °C à +40 °C/+32 °F à +104 °F
Poids	Environ 32 g/1,1 oz (adaptateur secteur uniquement)

Le poids et les dimensions varient en fonction du pays ou de la région d'achat. Les étiquettes, les menus et autres affichages peuvent différer de ceux de votre appareil photo.

■ Remarques

- Les caractéristiques peuvent faire l'objet de modifications sans notification préalable ; pour obtenir les dernières informations, rendez-vous sur http://www.fujifilm.com/products/digital_cameras/index.html. FUJIFILM ne pourra pas être tenu responsable des dommages résultant d'erreurs se trouvant dans ce manuel.
- Bien que l'écran LCD soit fabriqué à partir d'une technologie de pointe de haute précision, il est possible que des petits points lumineux et des couleurs anormales apparaissent, en particulier autour des zones de texte. Ce phénomène apparaît fréquemment avec ce type d'écran LCD et n'est pas le signe d'un dysfonctionnement ; il n'est d'aucune conséquence pour les images enregistrées avec l'appareil photo.
- Les appareils photo numériques sont susceptibles de mal fonctionner lorsqu'ils sont exposés à de fortes interférences radio (par exemple, des champs électriques, de l'électricité statique ou du bruit de ligne).
- En raison du type d'objectif utilisé, il peut apparaître une certaine distorsion à la périphérie des images. Cela est normal.

Restrictions concernant les réglages de l'appareil photo

Les options disponibles pour chaque mode de prise de vue sont répertoriées ci-dessous.

		iB+	Adv.				P	S	A	M	☺	▲	🏃	🌙	SP											📷	📶	
			Adv	📷	📷	📷									📷	📷	📷	📷	📷	📷	📷	📷	📷	📷	📷			📷
EXPOSITION		✓	✓	✓	✓	✓	✓	✓		✓	✓	✓	✓	✓	✓	✓		✓	✓	✓	✓	✓	✓	✓	✓	✓	✓	
PRISE DE VUE CONT.		✓				✓	✓	✓	✓	✓	✓	✓	✓	✓	✓	✓	✓	✓	✓	✓	✓	✓	✓	✓				
BRACKETING						✓	✓	✓	✓																			
MODE FOCUS	AF-S	✓	✓	✓	✓	✓	✓	✓	✓	✓	✓	✓	✓	✓	✓	✓	✓	✓	✓	✓	✓	✓	✓	✓	✓	✓	✓	
	AF-C			✓	✓	✓	✓	✓	✓	✓	✓	✓	✓	✓	✓	✓	✓	✓	✓	✓	✓	✓	✓	✓	✓	✓	✓	
	FOCUS MANUEL			✓	✓	✓	✓	✓	✓	✓		✓	✓	✓		✓	✓	✓	✓	✓	✓	✓	✓	✓	✓	✓	✓	
PARAM. AUTOFOCUS	ZONE DE MISE AU POINT		✓		✓	✓	✓	✓	✓																		✓	
	MODE AF	□		✓		✓	✓	✓	✓																		✓	
		□	✓	✓	✓	✓	✓	✓	✓	✓	✓	✓	✓	✓	✓	✓	✓	✓	✓	✓	✓	✓	✓	✓	✓	✓	✓	
		□		✓		✓	✓	✓	✓	✓																		
	AF+MF			✓	✓	✓	✓	✓	✓		✓	✓	✓		✓	✓	✓	✓	✓	✓	✓	✓	✓	✓	✓			
	RÉG. DÉTECT. VISAGE/YEUX	DÉTECTION DU VISAGE	✓	✓		✓	✓	✓	✓	✓	✓			✓	✓	✓		✓	✓	✓	✓					✓		
		DÉTECTION DES YEUX AF	✓	✓		✓	✓	✓	✓	✓				✓	✓	✓		✓	✓	✓	✓							
	PRE-AF	✓		✓	✓	✓	✓	✓	✓	✓	✓	✓	✓	✓	✓		✓	✓	✓	✓	✓	✓	✓	✓	✓			
	TEMOIN AF	✓	✓		✓	✓	✓	✓	✓	✓	✓			✓	✓			✓	✓						✓	✓	✓	
	ISO	AUTO 1-3			✓	✓	✓	✓	✓	✓																		✓
H (25600)					✓	✓	✓	✓	✓																			
H (12800)					✓	✓	✓	✓	✓																			
6400-1000				✓	✓	✓	✓	✓	✓																			
800			✓	✓	✓	✓	✓	✓	✓																			
640-400			✓	✓	✓	✓	✓	✓	✓																			
320-200			✓	✓	✓	✓	✓	✓	✓																			
L (100)					✓	✓	✓	✓	✓																			

		St+	Adv.	P	S	A	M	☺	▲	🏃	☾	SP													📄	📶		
												☺	☼	☼	🌅	🌅	🏠	🏠	🍷	☀	TEXT	📄	📶					
TAILLE D'IMAGE	L	✓	✓	✓	✓	✓	✓	✓	✓	✓	✓	✓	✓	✓	✓	✓	✓	✓	✓	✓	✓	✓	✓	✓	✓	✓	✓	
	M	✓	✓	✓	✓	✓	✓	✓	✓	✓	✓	✓	✓	✓	✓	✓	✓	✓	✓	✓	✓	✓	✓	✓	✓	✓	✓	
	S	✓	✓	✓	✓	✓	✓	✓	✓	✓	✓	✓	✓	✓	✓	✓	✓	✓	✓	✓	✓	✓	✓	✓	✓	✓	✓	✓
QUALITE D'IMAGE	FINE/NORMAL	✓	✓	✓	✓	✓	✓	✓	✓	✓	✓	✓	✓	✓	✓	✓	✓	✓	✓	✓	✓	✓	✓	✓	✓	✓	✓	
	RAW				✓	✓	✓	✓																			✓	
PLAGE DYNAMIQUE	AUTO	✓ ³	✓	✓	✓	✓	✓	✓	✓ ³	✓ ³	✓ ³	✓ ³	✓ ³	✓ ³	✓ ³	✓ ³	✓ ³	✓ ³	✓ ³	✓ ³	✓ ³	✓ ³	✓ ³	✓ ³	✓ ³	✓ ³	✓	✓
	R100		✓	✓	✓ ³	✓	✓	✓																				✓
	R200		✓ ⁴	✓	✓	✓	✓	✓																				✓
	R400		✓ ⁴	✓	✓	✓	✓	✓																				✓
SIMULATION DE FILM	STD*	✓	✓ ³	✓	✓	✓	✓	✓	✓ ³	✓ ³	✓ ³	✓ ³	✓ ³	✓ ³	✓ ³	✓ ³	✓ ³	✓ ³	✓ ³	✓ ³	✓ ³	✓ ³	✓ ³	✓ ³	✓ ³	✓ ³	✓	✓
	V/S/C			✓	✓	✓	✓	✓																			✓	✓
	H/H			✓	✓	✓	✓	✓																			✓	✓
	B/B	✓		✓	✓	✓	✓	✓																			✓	✓
	HP*	✓		✓	✓	✓	✓	✓																			✓	✓
RETARDATEUR	2 SEC/10 SEC	✓	✓		✓	✓	✓	✓	✓	✓	✓	✓	✓	✓	✓	✓	✓	✓	✓	✓	✓	✓	✓	✓	✓	✓	✓	✓
	SOURIRE	✓	✓		✓	✓	✓	✓	✓	✓	✓	✓	✓	✓	✓	✓	✓	✓	✓	✓	✓	✓	✓	✓	✓	✓	✓	✓
	PARTN	✓	✓		✓	✓	✓	✓	✓	✓	✓	✓	✓	✓	✓	✓	✓	✓	✓	✓	✓	✓	✓	✓	✓	✓	✓	✓
	GROUPE	✓	✓		✓	✓	✓	✓	✓	✓	✓	✓	✓	✓	✓	✓	✓	✓	✓	✓	✓	✓	✓	✓	✓	✓	✓	✓
BALANCE DES BLANCS			✓	✓	✓	✓	✓																			✓		
COULEUR				✓	✓	✓	✓																				✓	
DETAIL				✓	✓	✓	✓																				✓	
TON LUMIERE				✓	✓	✓	✓																				✓	
TON OMBRE				✓	✓	✓	✓																				✓	
REDUCT. DU BRUIT				✓	✓	✓	✓																				✓	
REGLAGE PERSO.				✓	✓	✓	✓																				✓	

Restrictions concernant les réglages de l'appareil photo

		S+ ⁺	Adv.				P	S	A	M	☺	▲	🏃	☾	SP											📷	📶				
			Ado	☐	☑	☑ ³									☑	☑	☑	☑	☑	☑	☑	☑	☑	☑	☑			☑	☑	☑	☑
ASSIST. M.AP.	STANDARD		☑	☑ ³	☑	☑	☑	☑	☑	☑		☑	☑	☑		☑	☑	☑	☑	☑	☑	☑	☑	☑	☑	☑					
	PIC HTE LUM. M. AP.					☑	☑	☑	☑	☑		☑	☑	☑																	
PHOTOMETRIE	☒	☑ ³	☑ ³	☑	☑	☑	☑	☑	☑	☑	☑ ³	☑ ³	☑ ³	☑ ³	☑ ³	☑ ³	☑ ³	☑ ³	☑ ³	☑ ³	☑ ³	☑ ³	☑ ³	☑ ³	☑ ³	☑ ³	☑	☑			
	☑				☑	☑	☑	☑	☑	☑																		☑			
	☐				☑	☑	☑	☑	☑	☑																		☑			
FLASH PARAMETRE	MODE FLASH	REDUC. YEUX ROUGE NON	AUTO	☑	☑		☑	☑	☑	☑	☑		☑		☑								☑	☑	☑	☑					
			⚡	☑	☑		☑	☑	☑	☑	☑	☑		☑		☑												☑		☑	
			S↓		☑		☑	☑	☑	☑	☑	☑																			☑
			⚡ 6 DEC. 100		☑		☑	☑	☑	☑	☑	☑																			☑
			⚡ E/C	☑	☑		☑	☑	☑	☑	☑	☑		☑	☑	☑	☑	☑							☑	☑	☑	☑		☑	☑
			⓪	☑	☑	☑	☑	☑	☑	☑	☑	☑		☑ ³	☑	☑	☑	☑	☑						☑ ³	☑	☑	☑	☑	☑ ³	☑
	REDUC. YEUX ROUGE OUI	AUTO	☑			☑				☑		☑			☑									☑	☑	☑			☑		
		⚡	☑			☑	☑	☑	☑	☑	☑				☑									☑	☑	☑			☑		
		⚡ GLOW				☑	☑	☑	☑	☑	☑				☑	☑	☑												☑		
		⚡ REDUC				☑	☑	☑	☑	☑	☑				☑	☑	☑												☑		
		⚡ E/C	☑			☑	☑	☑	☑	☑	☑		☑	☑	☑	☑													☑		
		⓪	☑	☑	☑	☑	☑	☑	☑	☑	☑		☑ ³	☑	☑	☑	☑	☑						☑ ³	☑	☑	☑	☑	☑ ³	☑	☑
REDUC. YEUX ROUGE	NON	☑	☑ ¹	☑	☑ ¹	☑	☑	☑	☑	☑	☑ ¹	☑ ¹	☑	☑	☑	☑	☑						☑ ¹	☑	☑	☑	☑ ¹	☑ ¹	☑		
	OUI	☑				☑	☑	☑	☑	☑			☑	☑	☑	☑	☑														
STABILISATEUR ⁺	☺ ₁ ☺	☑ ³							☑		☑	☑	☑	☑	☑							☑	☑	☑	☑	☑		☑			
	☺ ₁		☑			☑	☑	☑	☑	☑				☑									☑	☑	☑	☑	☑	☑	☑		
	☺ ₂ ☺								☑		☑	☑	☑	☑	☑								☑	☑	☑	☑	☑		☑		
	☺ ₂		☑	☑	☑	☑	☑	☑	☑	☑	☑	☑	☑	☑	☑								☑	☑	☑	☑	☑	☑	☑	☑	
	NON		☑		☑	☑	☑	☑	☑	☑	☑	☑	☑	☑	☑	☑	☑	☑	☑	☑	☑	☑	☑	☑	☑	☑	☑	☑	☑	☑	

FUJIFILM

FUJIFILM Corporation

7-3, AKASAKA 9-CHOME, MINATO-KU, TOKYO 107-0052, JAPAN

http://www.fujifilm.com/products/digital_cameras/index.html