

Nikon

APPAREIL PHOTO NUMÉRIQUE

D60

Manuel d'utilisation

Fr

Informations relatives aux marques commerciales

- Microsoft et Windows Vista sont des marques commerciales ou des marques déposées de Microsoft Corporation aux États-Unis et/ou dans d'autres pays.
- Macintosh, Mac OS et QuickTime sont des marques commerciales de Apple Inc.
- Adobe et Acrobat sont des marques commerciales de Adobe Systems Inc.
- Le logo SD est une marque commerciale de SD Card Association.
- Le logo SDHC est une marque commerciale.
- PictBridge est une marque commerciale.
- Tous les autres noms de marque mentionnés dans le présent manuel ou les autres documents fournis avec votre produit Nikon sont des marques commerciales ou des marques déposées de leurs détenteurs respectifs.

Introduction

Premiers pas

**Notions fondamentales de
photographie**

Modes **P, **S**, **A** et **M****

**Modification des réglages de prise de
vue**

Plus d'informations sur la visualisation

**Connexion à un ordinateur, une
imprimante ou un téléviseur**

Guide des menus

Accessoires optionnels

**Prolongement de la durée de vie de
l'appareil photo**

Notes techniques

Pour votre sécurité

Pour ne pas endommager votre appareil photo Nikon et éviter de vous blesser ou de blesser un tiers, lisez attentivement et intégralement les consignes de sécurité ci-dessous avant toute utilisation. Conservez ces instructions à portée de tout utilisateur de votre produit.

Le non-respect de ces consignes de sécurité peut entraîner certaines conséquences signalées par le symbole suivant :



Cette icône indique des avertissements. Pour éviter d'éventuelles blessures, lisez l'ensemble des avertissements avant d'utiliser cet appareil photo Nikon.

AVERTISSEMENTS

- ⚠ Ne pas diriger le cadre de visée vers le soleil**
Tenez le cadre de visée à l'écart du soleil lorsque vous photographiez des sujets à contre-jour. Si vous dirigez l'appareil photo directement vers le soleil et si le soleil atteint le cadre de visée ou est à proximité de celui-ci, vous risquez de provoquer un incendie.
- ⚠ Ne pas fixer le soleil à travers le viseur**
Fixer le soleil ou de toute autre source lumineuse puissante à travers le viseur peut provoquer des dommages irréversibles de la vision.
- ⚠ Utilisation du réglage dioptrique du viseur**
Lors de l'utilisation du réglage dioptrique du viseur (l'œil est apposé à celui-ci), veillez à ne pas vous mettre accidentellement le doigt dans l'œil.
- ⚠ En cas de dysfonctionnement, mettre immédiatement l'appareil photo hors tension**
Si vous remarquez la présence de fumée ou une odeur inhabituelle s'échappant de votre matériel ou de l'adaptateur secteur (disponible séparément), débranchez l'adaptateur secteur et retirez immédiatement l'accumulateur en évitant de vous brûler. Vous risquez de vous blesser si vous continuez d'utiliser l'appareil dans de telles conditions. Une fois l'accumulateur retiré, confiez votre matériel à un centre Nikon agréé pour le faire contrôler.
- ⚠ Ne pas démonter ni désassembler**
Tout contact avec les composants internes du produit peut entraîner des blessures. En cas de dysfonctionnement, seul un technicien qualifié est autorisé à réparer le matériel. Si l'appareil photo venait à se briser suite à une chute ou à un accident, retirez l'accumulateur et/ou l'adaptateur secteur, puis confiez votre matériel à un centre Nikon agréé pour le faire contrôler.
- ⚠ Ne pas utiliser en présence de substances inflammables**
Évitez d'utiliser des appareils électriques en présence de substances inflammables, car celles-ci peuvent provoquer une explosion ou un incendie.
- ⚠ Conserver hors de portée des enfants**
Le non-respect de cette consigne peut entraîner un risque de blessure.
- ⚠ Ne pas placer la courroie autour du cou d'un enfant**
Placée autour du cou d'un enfant, la courroie de l'appareil photo présente des risques de strangulation.
- ⚠ Respecter les consignes de manipulation des accumulateurs**
En cas de manipulation inappropriée, les accumulateurs peuvent fuir ou exploser. Observez les consignes suivantes pour la manipulation des accumulateurs utilisés avec ce matériel :
 - Utilisez uniquement l'accumulateur Li-ion rechargeable EN-EL9 (fourni). Chargez l'accumulateur à l'aide du chargeur rapide MH-23 (fourni).
 - Ne court-circuitez pas l'accumulateur et ne le démontez pas.
 - Assurez-vous que l'appareil photo est bien hors tension avant de remplacer l'accumulateur. Si vous utilisez un adaptateur secteur, veillez à ce qu'il soit débranché.
 - Veillez à ne pas insérer l'accumulateur à l'envers.
 - N'exposez pas l'accumulateur aux flammes ni à une chaleur excessive.
 - Évitez tout contact de l'appareil photo avec l'eau.
 - Lorsque vous transportez l'accumulateur, remettez le cache-contacts en place. Ne transportez et ne conservez pas l'accumulateur en présence d'objets métalliques comme des colliers ou des épingles à cheveux.
 - Les accumulateurs sont plus enclins aux fuites lorsqu'ils sont complètement déchargés. Pour éviter d'endommager votre matériel, prenez soin de retirer l'accumulateur dès qu'il est déchargé.
 - Une fois l'accumulateur retiré, remettez le cache-contacts en place et rangez-le à l'abri de la chaleur et de l'humidité.
 - L'accumulateur peut être chaud immédiatement après son utilisation ou en cas d'utilisation prolongée. Avant de le retirer, mettez l'appareil hors tension et attendez que l'accumulateur refroidisse.
 - Cessez immédiatement toute utilisation si vous remarquez une quelconque anomalie de l'accumulateur, comme une décoloration ou une déformation.

⚠ Respecter les consignes de manipulation du chargeur rapide

- Gardez-le au sec. Le non-respect de cette consigne risque de provoquer un incendie ou une électrocution.
- Éliminez la poussière présente sur les composants métalliques de la prise à l'aide d'un chiffon sec. L'utilisation d'une prise poussiéreuse risque de provoquer un incendie.
- Ne touchez pas le câble d'alimentation et ne vous approchez pas du chargeur pendant un orage. Le non-respect de cette consigne risque de provoquer une électrocution.
- Veillez à ne pas endommager ou modifier le câble d'alimentation et à ne pas le plier ou tirer énergiquement dessus. Ne le placez pas sous des objets lourds et ne l'exposez pas à la chaleur ou aux flammes. Si l'isolant est endommagé et si les fils sont dénudés, confiez le câble d'alimentation à un représentant Nikon agréé pour le faire contrôler. Le non-respect de cette consigne risque de provoquer un incendie ou une électrocution.
- Ne touchez pas la prise ou le chargeur avec les mains mouillées. Le non-respect de cette consigne risque de provoquer une électrocution.

⚠ Éviter tout contact avec les cristaux liquides

Si le moniteur venait à se briser, veillez à éviter toute blessure provoquée par les bris de verre, ainsi que tout contact des cristaux liquides avec la peau, les yeux ou la bouche.

⚠ Utiliser les câbles appropriés

Lors de la connexion de câbles aux prises d'entrée et de sortie, utilisez uniquement les câbles fournis ou vendus par Nikon à ces fins, conformément aux réglementations relatives au produit.

⚠ CD-ROM

Les CD-ROM contenant les logiciels ou les manuels ne doivent pas être lus à l'aide d'un lecteur de CD audio. Cela risquerait d'entraîner une perte d'audition ou d'endommager votre matériel.

⚠ Utiliser le flash avec précaution

Évitez tout contact de la fenêtre du flash avec une personne ou un objet lorsque vous utilisez le flash. Le non-respect de cette consigne risque de provoquer des brûlures ou un incendie.

L'utilisation du flash à proximité des yeux de votre sujet peut entraîner des troubles visuels temporaires. Soyez particulièrement attentif lorsque vous photographiez des enfants : le flash doit être déclenché à une distance minimale d'un mètre par rapport au sujet.

Avertissements

- Les manuels fournis avec ce matériel ne peuvent en aucun cas être, totalement ni partiellement, reproduits, distribués, retranscrits, stockés dans un système de diffusion ou traduits dans d'autres langues, sans l'autorisation écrite préalable de Nikon.
- Nikon se réserve le droit de modifier les caractéristiques techniques du matériel ou des logiciels décrits dans ces manuels à tout moment et sans préavis.
- Nikon décline toute responsabilité en cas de dommages découlant de l'utilisation de ce matériel.
- Nous avons apporté le plus grand soin à la rédaction de ces manuels afin qu'ils soient précis et complets. Toutefois, si vous veniez à remarquer des erreurs ou des omissions, nous vous serions reconnaissants de les signaler à votre représentant Nikon (adresse fournie séparément).

Avertissements à l'attention des utilisateurs nord-américains

Déclaration de la FCC (Federal Communications Commission) relative aux interférences de radiofréquences

Cet équipement a été testé et jugé conforme aux limites définies pour les appareils numériques de classe B, conformément à la partie 15 de la réglementation de la FCC. Ces limites assurent une protection raisonnable contre les interférences dangereuses lorsque l'équipement est utilisé en environnement résidentiel. Cet équipement génère, utilise et peut émettre des radiofréquences qui, suite à une installation ou une utilisation contraires aux instructions, peuvent provoquer des interférences néfastes aux communications radio. Il n'existe cependant aucune garantie que ce matériel ne provoquera pas des interférences dans une installation particulière. Si ce matériel provoque des interférences préjudiciables à la réception radio ou télévisée (ce qui peut être déterminé en mettant votre appareil hors tension, puis à nouveau sous tension), l'utilisateur est vivement encouragé à essayer de corriger ces interférences en ayant recours à une ou plusieurs des mesures suivantes :

- Réorienter ou repositionner l'antenne de réception.
- Augmenter la distance séparant l'équipement du récepteur.
- Connecter l'appareil photo à une prise reliée à un circuit différent de celui où est connecté le récepteur.
- Consulter un revendeur ou un technicien radio/télévision spécialisé.



PRÉCAUTIONS

Modifications

La FCC demande qu'il soit notifié à l'utilisateur que tout changement ou modification sur cet appareil qui n'aurait pas été expressément approuvé par Nikon Corporation peut annuler tout droit à l'utilisateur d'utiliser l'équipement.

Câbles d'interface

Utilisez les câbles d'interface vendus ou fournis par Nikon pour votre appareil photo. L'utilisation d'autres câbles peut faire dépasser les limites de la classe B définies dans la partie 15 de la réglementation de la FCC.

Nikon Inc., 1300 Walt Whitman Road, Melville, New York 11747-3064, U.S.A. Tél. : 631-547-4200

Avertissements à l'attention des utilisateurs canadiens

ATTENTION

Cet appareil numérique de classe B est conforme à la norme NMB-003 du Canada.

Avertissement à l'attention des utilisateurs de l'État de Californie

ATTENTION : la manipulation du câble fourni avec ce produit peut entraîner des risques d'exposition au plomb, une substance chimique reconnue par l'État de Californie comme un facteur de malformations congénitales ou d'autres dysfonctionnements de l'appareil reproducteur. Lavez-vous soigneusement les mains après toute utilisation.

CAUTION

This Class B digital apparatus complies with Canadian ICES-003.

Symbole pour la collecte séparée dans les pays européens

Ce symbole indique que ce produit doit être mis au rebut séparément.

Les mentions suivantes s'appliquent uniquement aux utilisateurs des pays européens :

- Ce produit doit être mis au rebut séparément dans un point de collecte approprié. Il ne doit pas être jeté avec les déchets ménagers.
- Pour plus d'informations, contactez votre revendeur ou les autorités locales chargées de la gestion des déchets.



Avertissement concernant l'interdiction de copie ou de reproduction

La simple possession de documents copiés numériquement ou reproduits à l'aide d'un scanner, d'un appareil photo numérique ou de tout autre appareil s'avère légalement répréhensible.

• Copies ou reproductions interdites par la loi

Ne copiez ni reproduisez jamais des billets, pièces, titres, obligations d'État, même si ces copies ou reproductions portent l'estampille « Spécimen ».

Toute copie ou reproduction de billets, pièces ou titres en circulation dans un pays étranger est strictement interdite.

Sauf autorisation préalable de la part des autorités, toute copie ou reproduction de timbres ou cartes postales inutilisés et émis par ces mêmes autorités est strictement interdite.

Toute copie ou reproduction de timbres émis par les autorités et de documents certifiés stipulés par la loi est interdite.

• Avertissements concernant certaines copies et reproductions

Le gouvernement a publié certains avertissements concernant la copie ou la reproduction des titres émis par des entreprises privées (actions, billets, chèques, chèques-cadeaux, etc.), des titres de transport ou de coupons, sauf en cas de nécessité d'un nombre restreint de copies pour les activités d'une entreprise. Par ailleurs, ne copiez ni ne reproduisez jamais des passeports émis par le gouvernement, des licences octroyées par des institutions publiques ou des groupes privés, des documents d'identité et des tickets tels que des abonnements ou des coupons-repas.

• Conformité aux mentions légales et droits d'auteur

Toute copie ou reproduction d'œuvres et créations déposées (livres, musique, peintures, gravures, cartes, dessins, films et photos) fait l'objet de lois nationales et internationales sur les droits d'auteur. N'utilisez en aucun cas ce matériel pour la réalisation de copies illégales ou toute autre infraction aux lois sur les droits d'auteur.

Table des matières

Pour votre sécurité	ii
Avertissements	iii

Introduction	1
À propos de ce manuel	1
Informations et recommandations	2
Familiarisation avec l'appareil photo	4
Boîtier de l'appareil photo	4
Sélecteur de mode	6
Commutateur marche-arrêt	6
Affichage du viseur	7
Affichage des informations de prise de vue	8
Molette de commande	10
Sélecteur multidirectionnel	12
Déclencheur	13
Commande ? (aide)	13
Courroie de l'appareil photo AN-DC1	14

Premiers pas	15
Insertion et chargement de l'accumulateur	16
Chargeur rapide MH-23	16
Accumulateur Li-ion rechargeable EN-EL9	16
Installation d'un objectif	18
Retrait d'un objectif	19
Mode de réduction de vibration (VR)	20
Réglage de la langue, de la date et de l'heure	21
Réinitialisation de l'horloge	21
Insertion d'une carte mémoire	23
Insertion d'une carte mémoire	23
Formatage d'une carte mémoire	24
Réglage du viseur (réglage dioptrique)	26

Notions fondamentales de photographie	27
« Viser et photographier » (mode automatique 	28
Étape 1 Mise sous tension de l'appareil photo et sélection du mode de prise de vue	28
Étape 2 Cadrage d'une photo	30
Étape 3 Mise au point et prise de vue	32
Étape 4 Visualisation/suppression de photos	34

Prise de vues particulières	36
Prise de vue	36
Fonctions des modes  ,  ,  ,  ,  et 	36
Optimisation des résultats avec l'autofocus	38

Modes P, S, A et M..... 39

Prise de vue en mode P, S, A ou M	40
Prise de vue en mode P (Auto programmé)	41
Prise de vue en mode S (Auto à priorité vitesse)	42
Prise de vue en mode A (Auto à priorité ouverture)	43
Prise de vue en mode M (Manuel)	44

Modification des réglages de prise de vue..... 47

Affichage simplifié des réglages	48
Qualité et taille d'image.....	49
Qualité d'image	50
Taille d'image	50
Balance des blancs.....	52
Sensibilité ISO	53
Déclenchement	54
Mode déclenchement.....	54
Mode continu	54
Modes Retardateur et Télécommande	55
Mise au point	57
Mode de mise au point.....	57
Mode de zone AF	58
Choix de la zone de mise au point	59
Mémorisation de la mise au point	60
Mise au point manuelle.....	61
Exposition	62
Mesure	62
Mémorisation de l'exposition auto.....	63
Utilisation du flash intégré.....	64
Modification du mode de flash.....	65
Correction de l'exposition	67
Correction flash.....	68
D-Lighting actif	69
Réinitialisation par deux commandes	70

Plus d'informations sur la visualisation.....	71
Mode de visualisation plein écran	72
Visualisation plein écran	72
Informations sur les photos.....	73
Affichage de plusieurs photos : visualisation par planche d'images.....	76
Regarder de plus près : fonction Loupe	77
Protection des photos contre leur effacement	78
Connexion à un ordinateur, une imprimante ou un téléviseur	79
Connexion à un ordinateur	80
Avant de connecter l'appareil photo	80
Connexion du câble USB.....	81
Connexion à une imprimante.....	83
Impression via une connexion USB directe	84
Connexion de l'imprimante	85
Impression vue par vue	86
Impression de plusieurs photos	88
Création d'une impression de l'index	89
Création d'une commande d'impression DPOF : réglage d'impression	90
Visualisation de photos sur un téléviseur.....	92
Guide des menus	93
Utilisation des menus de l'appareil photo	94
Options de visualisation : menu Visualisation	96
Effacer	96
Dossier de visualisation.....	97
Rotation des images	98
Diaporama	98
Film d'animations	99
Options de prise de vue : menu Prise de vue.....	100
Optimisation images	101
Personnalisation des options d'optimisation des images : Personnalisée.....	102
Balance des blancs.....	103
Réglage précis de la balance des blancs	104
Pré-réglage manuel.....	105
Réduction du bruit.....	108

Réglages personnalisés.....	109
R Réinitialiser.....	110
01 Signal sonore.....	110
06 Carte absente?.....	110
07 Affichage image.....	111
09 Assistance AF.....	111
10 Sensibilité auto.....	111
11 Commande  /Fn.....	112
12 AE-L/AF-L.....	113
13 Mémorisation AE.....	113
14 Flash intégré/Flash optionnel.....	113
15 Délai d'extinction.....	114
16 Retardateur.....	114
17 Durée télécommande.....	115
18 Impression date.....	115
19 Télémètre.....	116
Réglages de base pour la prise de vue : menu Configuration.....	117
Menu CSM/Config.....	118
Choix de rubriques pour le menu Personnalisé.....	119
Format affichage infos.....	120
Infos prise de vue auto.....	122
Arrêt infos pdv auto.....	123
Luminosité moniteur.....	123
Mode vidéo.....	123
Langue (LANG).....	123
Légende image.....	124
Dossiers.....	125
Séquence num. images.....	126
Nettoyer capteur.....	126
Verrouillage miroir.....	126
Version du firmware.....	126
Photo corr. poussière.....	127
Rotation image auto.....	128

Création de copies retouchées : menu Retouche	129
Création de copies retouchées	130
Création de copies retouchées en mode de visualisation plein écran	131
Retouche rapide	132
D-Lighting	132
Correction yeux rouges	133
Recadrage	134
Monochrome	134
Filtre	135
Mini-photo	136
Superposition images	138
Traitement NEF (RAW)	140
Film d'animations	141
Avant et après (comparaison des photos)	143

Accessoires optionnels 145

Objectifs compatibles	146
Flashes optionnels	150
Autres accessoires	155
Raccordement de la prise d'alimentation et de l'adaptateur secteur	157
Cartes mémoire approuvées	158

Prolongement de la durée de vie de l'appareil photo 159

Entretien de votre appareil photo	159
Stockage	159
Nettoyage	159
Entretien du filtre optique passe-bas	160
Entretien de l'appareil photo et de l'accumulateur : avertissements	164
Appareil photo et objectif	164
Accumulateur	166

Notes techniques	167
Dépannage	167
Affichage	167
Prise de vue	168
Visualisation	170
Autres	171
Affichages et messages d'erreur de l'appareil photo	172
Annexe	176
Réglages et réglages par défaut disponibles	176
Capacité des cartes mémoire et qualité/taille d'image	178
Programme d'exposition (mode P)	178
Commande du flash	179
Vitesses d'obturation disponibles avec le flash intégré	179
Ouverture, sensibilité et portée du flash	179
Caractéristiques techniques	180
Normes prises en charge	186
Index	187

Introduction

À propos de ce manuel

Nous vous remercions d'avoir acheté un appareil photo reflex numérique Nikon D60 (D-SLR). Ce manuel a été conçu pour vous faire profiter au mieux des joies de la photographie numérique avec votre appareil photo Nikon. Lisez-le attentivement avant d'utiliser votre appareil photo et mettez-le à disposition de tous ceux qui auront à se servir de votre appareil.

Symboles et conventions

Afin de localiser plus aisément les informations utiles, ce manuel utilise les symboles (icônes) et conventions suivants :



Cette icône indique des avertissements et des informations à lire impérativement avant toute utilisation afin d'éviter d'endommager l'appareil photo.



Cette icône signale des astuces et informations complémentaires utiles pour l'utilisation de l'appareil photo.



Cette icône signale les remarques et informations à lire impérativement avant d'utiliser l'appareil photo.



Cette icône indique que des informations complémentaires sont disponibles dans d'autres chapitres de ce manuel ou dans le *Guide de démarrage rapide*.



Cette icône indique qu'il est possible d'effectuer des réglages à partir des menus de l'appareil photo à l'aide de la commande **MENU**.



Cette icône signale les rubriques de menu auxquelles il est possible d'assigner une commande à l'aide du menu Réglages personnalisés.

Remarques

- Une carte mémoire Secure Digital (SD) est appelée « carte mémoire ».
- Le réglage au moment de l'achat est appelé « réglage par défaut ».
- Les noms des rubriques de menu affichés sur le moniteur de l'appareil photo, ainsi que les noms des commandes ou les messages affichés sur l'écran de l'ordinateur sont indiqués en caractères gras.

Exemples d'écrans

Dans ce manuel, des images sont parfois omises dans les exemples d'affichage du moniteur afin que les indicateurs du moniteur soient plus clairement visibles.

Illustrations et écrans

Les illustrations et les écrans de texte présentés dans ce manuel peuvent différer de ce que vous verrez effectivement sur votre moniteur.

Formation permanente

Dans le cadre de l'engagement de Nikon pour la « Formation permanente » envers ses produits, des informations techniques et éducatives, constamment mises à jour, sont disponibles sur les sites suivants :

- Aux États-Unis : <http://www.nikonusa.com/>
- En Europe et en Afrique : <http://www.europe-nikon.com/support/>
- En Asie, Océanie et au Moyen-Orient : <http://www.nikon-asia.com/>

Consultez régulièrement ces sites pour vous tenir informé des dernières informations produit, des astuces, des réponses aux forums de questions et des conseils d'ordre général sur la photographie numérique et la photographie argentique. Des informations supplémentaires sont également disponibles auprès de votre représentant Nikon. Consultez l'URL ci-dessous pour savoir où vous adresser :

<http://nikonimaging.com/>

Avant de prendre des photos importantes

Avant tout événement photographique important (comme un mariage ou un voyage), faites des essais avec votre appareil photo pour vous assurer qu'il fonctionne normalement. Nikon décline toute responsabilité en cas de dommage ou pertes de profit provenant d'un dysfonctionnement de l'appareil photo.

Utilisez exclusivement des accessoires électroniques de la marque Nikon

Les reflex numériques Nikon ont été conçus selon les normes les plus strictes et sont munis de circuits électroniques complexes. Seuls les accessoires électroniques de marque Nikon (comprenant objectifs, chargeurs d'accumulateur, accumulateurs, adaptateurs secteur et accessoires de flash) certifiés par Nikon, compatibles avec ce reflex numérique Nikon, ont été conçus et testés conformément aux consignes d'utilisation et de sécurité de ces circuits électroniques.

Sceau holographique : identifie un produit Nikon authentique.

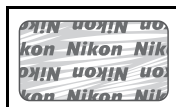

L'UTILISATION D'ACCESSOIRES ÉLECTRONIQUES DE MARQUES AUTRES QUE NIKON PEUT PROVOQUER UN DYSFONCTIONNEMENT DE VOTRE APPAREIL PHOTO ET ENTRAÎNER L'ANNULATION DE VOTRE GARANTIE NIKON.

Pour plus d'informations sur les accessoires de marque Nikon, renseignez-vous auprès d'un revendeur Nikon agréé.

À propos des manuels

- Les manuels fournis avec ce matériel ne peuvent en aucun cas être, totalement ni partiellement, reproduits, distribués, retranscrits, stockés dans un système de diffusion ou traduits dans d'autres langues, sans l'autorisation écrite préalable de Nikon.
- Nikon se réserve le droit de modifier les caractéristiques techniques du matériel ou des logiciels décrits dans ces manuels à tout moment et sans préavis.
- Nikon décline toute responsabilité en cas de dommages découlant de l'utilisation de ce matériel.
- Nous avons apporté le plus grand soin à la rédaction de ces manuels afin qu'ils soient précis et complets. Toutefois, si vous veniez à remarquer des erreurs ou des omissions, nous vous serions reconnaissants de les signaler à votre représentant Nikon (adresse fournie séparément).

Avertissement concernant l'interdiction de copie ou de reproduction

Il est à noter que le simple fait d'être en possession de matériel copié ou reproduit numériquement au moyen d'un scanner, d'un appareil photo numérique ou d'un autre dispositif peut être répréhensible.

• Articles légalement interdits de copie ou de reproduction

Ne copiez pas, ni ne reproduisez des billets de banque, des pièces, des titres ou des bons d'État, même si de telles copies ou reproductions portent l'estampille « Spécimen ». Toute copie ou reproduction de billets, pièces ou titres en circulation dans un pays étranger est strictement interdite. Sauf accord gouvernemental préalable, la copie ou la reproduction de timbres inutilisés ou de cartes postales émises par l'État est interdite. Toute copie ou reproduction de timbres émis par les autorités et de documents certifiés stipulés par la loi est interdite.

• Avertissements concernant certaines copies et reproductions

Le gouvernement a émis des avertissements sur les copies ou reproductions de titres émis par des sociétés privées (actions, factures, chèques, chèques-cadeaux, etc.), les coupons ou titres de transport, à l'exception du minimum de photocopies à fournir pour les besoins d'une entreprise. De même, ne copiez pas, ni ne reproduisez des passeports émis par l'État, des permis émis par des organismes publics et des groupes privés, des cartes d'identité, et des tickets comme des passes ou des tickets restaurant.

• Conformité aux mentions légales et droits d'auteur

La copie ou la reproduction de travaux créatifs soumis à un droit de reproduction comme les livres, la musique, les impressions sur bois, les cartes, les dessins, les films et les photos est régie par des lois nationales et internationales sur les droits d'auteur. N'utilisez en aucun cas ce matériel pour la réalisation de copies illégales ou toute autre infraction aux lois sur les droits d'auteur.

Mise au rebut des périphériques de stockage de données

Veuillez noter que la suppression d'images ou le formatage de périphériques de stockage de données, tels que des cartes mémoire ou la mémoire interne de l'appareil photo, n'efface pas l'intégralité des données image d'origine. Ainsi, les fichiers supprimés de certains périphériques de stockage peuvent parfois être récupérés à l'aide de logiciels disponibles dans le commerce, ce qui peut impliquer une utilisation malveillante de données personnelles. La garantie de confidentialité de ces données relève de la responsabilité de l'utilisateur.

Avant la mise au rebut d'un périphérique de stockage de données ou son transfert à un tiers, supprimez-en toutes les données à l'aide d'un logiciel d'élimination disponible dans le commerce ou formatez ce même périphérique, puis remplissez-le d'images ne contenant aucune information privée (par exemple, des photos d'un ciel vide). Assurez-vous également de remplacer toutes les images sélectionnées pour le **Pré-réglage manuel** de la balance des blancs (📷 105) et pour le **Papier peint** (📷 120). La destruction matérielle des périphériques de stockage de données devra être effectuée avec le plus grand soin, afin d'éviter toute blessure ou tout dommage matériel.

Familiarisation avec l'appareil photo

Prenez quelques instants afin de vous familiariser avec les commandes et affichages de votre appareil photo. Il peut être judicieux de marquer cette section d'un signet. Celui-ci vous permettra de vous y reporter aisément au cours de la lecture de ce manuel.

Boîtier de l'appareil photo

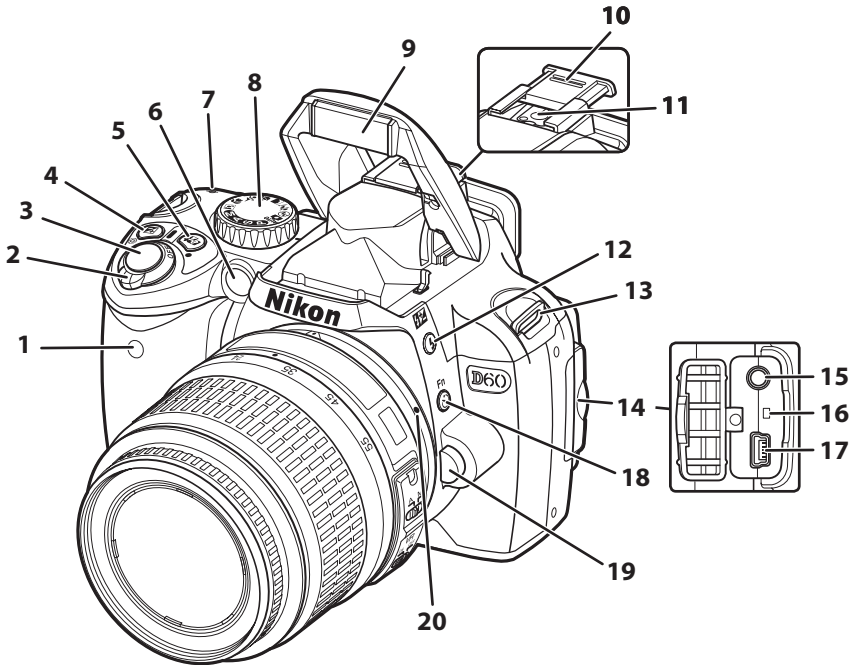

1	Récepteur infrarouge.....	56	10	Volet de la griffe flash.....	150
2	Commutateur marche-arrêt.....	6	11	Griffe flash (pour flash optionnel).....	150
3	Déclencheur.....	13	12	Commande (mode de flash).....	64
4	Commande (correction de l'exposition).....	67	13	Commande (correction du flash).....	68
4	Commande (ouverture).....	44	13	Œillet pour courroie.....	14
	Commande de correction du flash.....	68	14	Volet des connecteurs.....	81, 85, 92
5	Commande (D-Lighting actif).....	69	15	Connecteur vidéo.....	92
	Commande (réinitialisation).....	70	16	Commutateur de réinitialisation.....	167
	Illuminateur d'assistance AF.....	57	17	Port USB.....	81, 85
6	Témoin du retardateur.....	56	18	Commande (retardateur).....	54, 55
	Illuminateur d'atténuation des yeux rouges.....	65	18	Commande Fn (FUNC.).....	112
7	Repère de plan focal.....	61	19	Commande de déverrouillage de l'objectif.....	19
8	Sélecteur de mode.....	6	20	Repère de montage de l'objectif.....	18
9	Flash intégré.....	64			

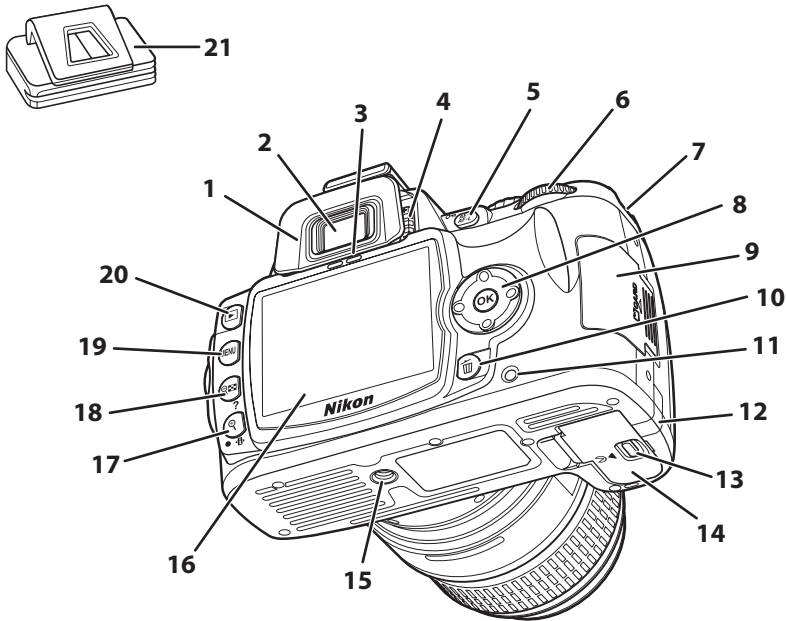

1	Œillette caoutchouc DK-20.....56	13	Loquet du volet du logement pour accumulateur..... 17
2	Oculaire du viseur.....7, 26	14	Volet du logement pour accumulateur..... 17, 157
3	Détecteur oculaire.....32, 123	15	Filetage pour fixation sur pied
4	Réglage dioptrique.....26	16	Moniteur..... 8, 72, 123
5	Commande AE-L/AF-L (AE-L/AF-L).....63, 113		Commande Q (fonction Loupe)..... 77
	Commande OK (protéger).....78	17	Commande INFO (affichage des informations/affichage simplifié des réglages)..... 48
6	Molette de commande.....10		Commande RECALL (réinitialisation)..... 70
7	Œillet pour courroie.....14	18	Commande BACK (images/zoom arrière)..... 76
8	Sélecteur multidirectionnel.....12		Commande ? (aide)..... 13
9	Volet du logement pour carte mémoire.....23	19	Commande MENU (menu)..... 94
10	Commande DEL (effacer).....34, 96	20	Commande REVIEW (visualisation)..... 34, 72
11	Voyant d'accès à la carte mémoire.....23	21	Protecteur d'oculaire DK-5.....56
12	Cache de la prise d'alimentation pour prise d'alimentation optionnelle.....157		

Sélecteur de mode

Utilisez le sélecteur de mode pour changer de mode de prise de vue. Positionnez le sélecteur de mode de façon à ce que l'icône du mode de prise de vue soit alignée sur l'indicateur.

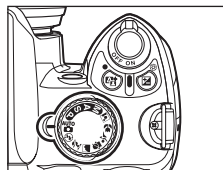

Modes personnalisés (modes d'exposition)

Sélectionnez ces modes pour un contrôle total des réglages de l'appareil photo.

- | | |
|--|--|
| P — Auto programmé : 41 | A — Auto à priorité ouverture : 43 |
| S — Auto à priorité vitesse : 42 | M — Manuel : 44 |

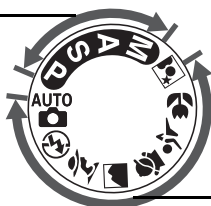

Modes viser et photographe (vari-programme)

Le mode vari-programme sélectionne automatiquement les réglages les mieux adaptés à la scène sélectionnée ; il suffit donc de tourner le sélecteur de mode pour obtenir des photos originales.

- | | |
|--------------------------------|--------------------------|
| — Automatique : 28 | — Enfants : 37 |
| — Auto (flash désactivé) : 36 | — Sport : 37 |
| — Portrait : 36 | — Gros plan : 37 |
| — Paysage : 37 | — Portrait de nuit : 37 |

Commutateur marche-arrêt

Le commutateur marche-arrêt permet de mettre l'appareil photo sous ou hors tension.

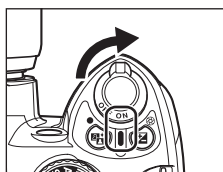

Sous tension

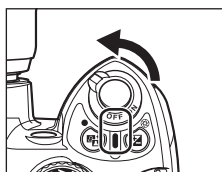

Hors tension

Affichage du viseur

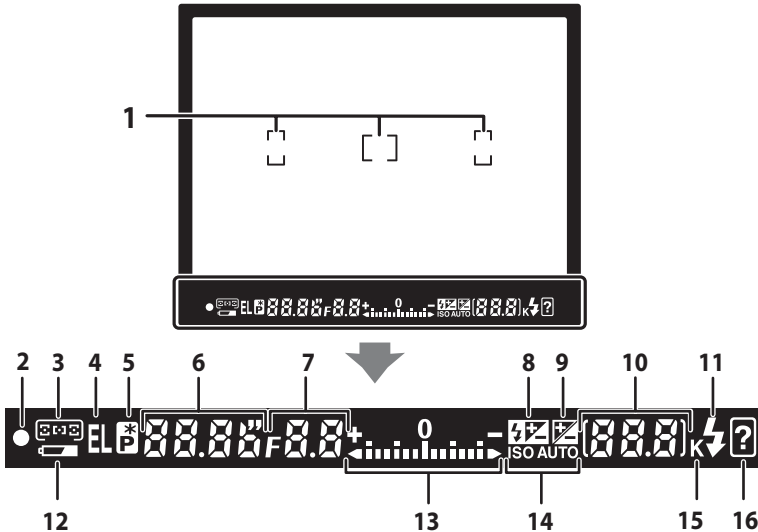
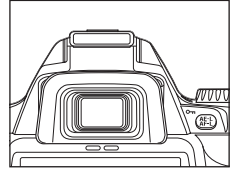

L'affichage réel varie en fonction du mode de prise de vue et des réglages de l'appareil photo.



1	Zones de mise au point26, 30, 58, 59, 60	10	Nombre de vues restantes..... 28, 178
2	Indicateur de mise au point32, 61		Nombre de vues restantes avant que la mémoire tampon ne soit pleine..... 55, 178
3	Affichage de la zone de mise au point26, 30, 58, 59, 60		Indicateur d'enregistrement de la balance des blancs ... 106
4	Mode de zone AF58		Valeur de correction de l'exposition67
5	Mémorisation de l'exposition auto63		Valeur de correction du flash68
6	Indicateur de décalage du programme.....41		Indicateur D-Lighting actif.....69
7	Vitesse d'obturation.....39–46		Indicateur de connexion PC82
8	Ouverture (valeur d'ouverture).....39–46		Indicateur du mode Photo corr. poussière 127
9	Indicateur de réduction du bruit..... 108	11	Témoin de disponibilité du flash 33
	Indicateur de correction du flash.....68, 113	12	Indicateur de l'accumulateur 29
	Indicateur de correction de l'exposition.....67		Indicateur analogique de l'état d'exposition..... 45
		13	Correction de l'exposition67
			Télémetre..... 116
		14	Indicateur de sensibilité auto..... 53, 112
		15	« K » (apparaît lorsque la mémoire est suffisante pour contenir plus de 1000 vues)..... 29
		16	Indicateur d'avertissement..... 13, 172

 **Viseur**

Le temps de réponse et la luminosité du viseur peuvent varier en fonction de la température. Ce phénomène est normal et ne constitue pas un dysfonctionnement.

Affichage des informations de prise de vue

Lorsque l'appareil photo est sous tension, les informations de prise de vue s'affichent sur le moniteur. Vous pouvez ainsi confirmer la vitesse d'obturation, l'ouverture, le nombre de vues restantes et autres réglages en cours.

Chaque fois que vous appuyez sur la commande  ()¹, l'affichage change dans l'ordre suivant :

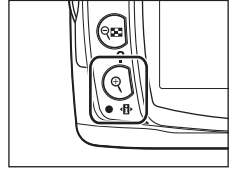

Affichage des informations de prise de vue

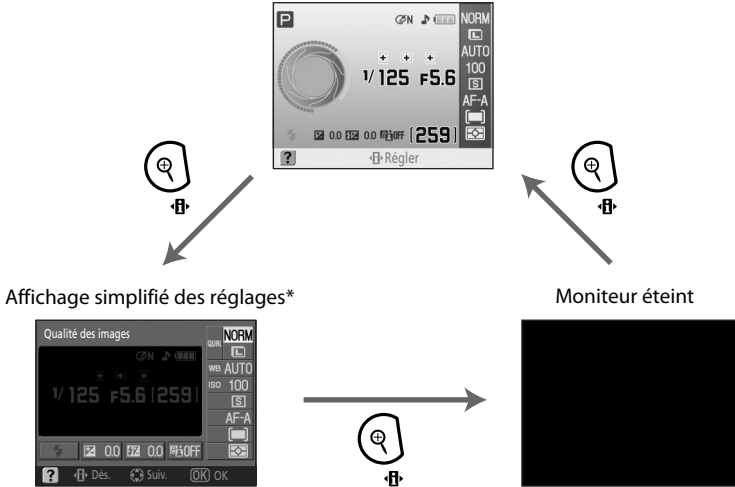

















* Vous pouvez modifier les réglages de prise de vue les plus fréquemment utilisés dans l'affichage simplifié des réglages ( 48).

Activation et désactivation de l'affichage des informations de prise de vue

Par défaut, l'affichage des informations de prise de vue est également désactivé dans les cas suivants.

- Lorsqu'aucune opération n'est effectuée pendant huit secondes.
- Lorsque vous regardez à travers le viseur et désactivez ainsi le détecteur oculaire ( 31, 123).
- Lorsque vous maintenez le déclencheur enfoncé.

Lorsque l'affichage des informations de prise de vue est désactivé, suivez l'une des procédures ci-dessous pour l'activer à nouveau.

- Appuyez à mi-course sur le déclencheur, puis relâchez-le ( 31).
- Appuyez sur la commande  ou .
- Appuyez sur la commande /Fn, à moins que vous n'ayez sélectionné **Balance des blancs** comme réglage personnalisé 11 (**Commande** /Fn;  112) en mode  , , , ,  ou .
- Appuyez sur la commande  dans n'importe quel mode, à l'exception du mode automatique  (flash désactivé).
- Appuyez sur la commande  en mode **P**, **S** ou **A**.

Format d'affichage des informations

Sélectionnez l'un des formats d'affichage dans l'option **Format affichage infos** ( 120) du menu Configuration.

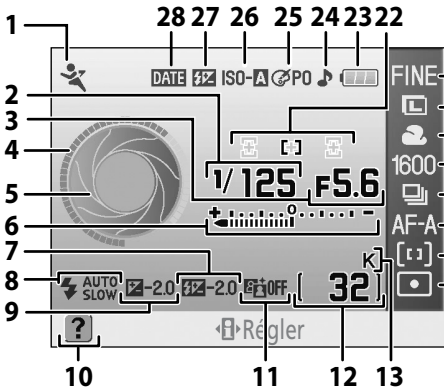
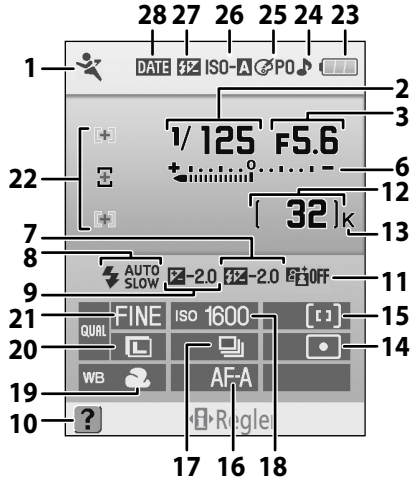
Cadrage « horizontal » (Paysage)**Cadrage « vertical » (Portrait)**

Les informations affichées sur le moniteur varient selon le mode et les conditions de prise de vue. Les informations ci-dessus peuvent varier selon les réglages actuels de l'appareil photo.

1	Mode de prise de vue.....	6	15	Mode de zone AF	58
2	Vitesse d'obturation.....	40–46	16	Mode de mise au point.....	57
3	Ouverture (valeur d'ouverture).....	40–46	17	Mode déclenchement.....	54
4	Affichage de la vitesse d'obturation		18	Sensibilité ISO	53
5	Affichage de l'ouverture		19	Mode de balance des blancs	52, 103, 104
6	Indicateur analogique de l'état d'exposition	45	20	Taille d'image	50
7	Correction de l'exposition	67	21	Qualité d'image	50
8	Valeur de correction du flash.....	68	22	Affichage de la zone de mise au point.....	26, 30, 58, 59, 60
9	Mode de synchronisation du flash.....	65	23	Mode de zone AF	58
10	Valeur de correction de l'exposition	67	24	Indicateur de l'accumulateur	29
11	Indicateur d'aide.....	13	25	Indicateur du « signal sonore »	110
12	Indicateur D-Lighting actif	69	26	Indicateur d'optimisation images	101
13	Nombre de vues restantes	28, 178	27	Indicateur de sensibilité auto.....	53, 112
14	Indicateur d'enregistrement de la balance des blancs.....	106	28	Indicateur de contrôle manuel du flash.....	113
	Indicateur du mode de capture.....	82		Indicateur de correction du flash pour flash optionnel	153
	« K » (apparaît lorsque la mémoire est suffisante pour contenir plus de 1000 vues)	29		Indicateur d'impression de la date	115
	Mode de mesure	62			

📷 Affichage de la vitesse d'obturation et de l'ouverture

Ces affichages indiquent visuellement la vitesse d'obturation et l'ouverture.



Vitesse d'obturation rapide, grande ouverture
(petite valeur d'ouverture)

























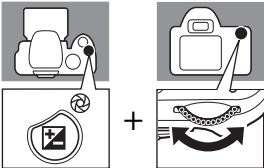

Vitesse d'obturation lente, petite ouverture
(grande valeur d'ouverture)

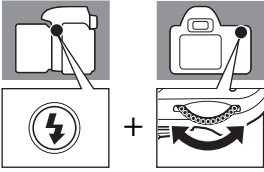
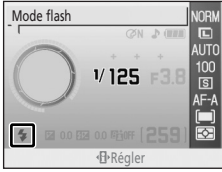
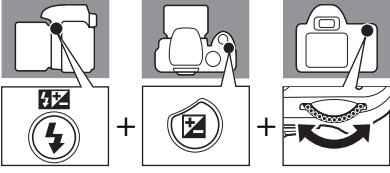
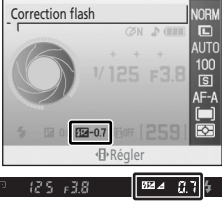
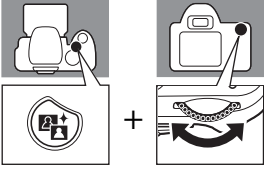
Pour afficher sous forme graphique la vitesse d'obturation et l'ouverture, tournez le sélecteur de mode.

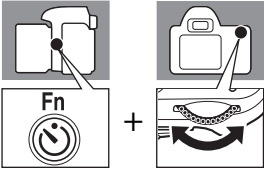
Molette de commande

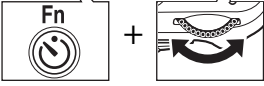
La molette de commande peut être utilisée indépendamment ou conjointement avec d'autres commandes pour ajuster les réglages suivants. Lors du réglage, utilisez le viseur et l'affichage des informations de prise de vue du moniteur pour visualiser les modifications des réglages de prise de vue.

Fonction	Fonctionnement	Affichage
Décalage du programme (mode P ;  41)		 
Choisissez une vitesse d'obturation (modes S et M ;  42, 44).		 
Réglez l'ouverture (mode A ;  43).		 
Réglez l'ouverture (mode M ;  44).		 
Réglez la correction de l'exposition (modes P , S et A ;  67).		 

<p>Choisissez un mode de flash (modes P, S, A et M; 65).</p>		
<p>Réglez la correction du flash (modes P, S, A et M; 68).</p>		
<p>D-Lighting actif (69)</p>		
<p>Mode déclenchement (54) (Mode vue par vue, continu, retardateur, télécommande temporisée ou télécommande instantanée.)</p>	<p>Lorsque /Fn (réglage personnalisé 11 Commande /Fn ; 112) est réglé sur l'une des options indiquées ci-contre, il est possible de modifier le réglage à l'aide de la molette de commande.</p>	
<p>Qualité/taille images (49)</p>		
<p>Sensibilité ISO (53)</p>		
<p>Balance des blancs (52)</p>		

Sélecteur multidirectionnel

Le sélecteur multidirectionnel permet d'effectuer les opérations suivantes.

Utilisation en mode de prise de vue

(Uniquement lorsque l'option Dynamique ou Sélectif est sélectionnée pour le Mode de zone AF ; 58)



Sélectionner la zone de mise au point (59)

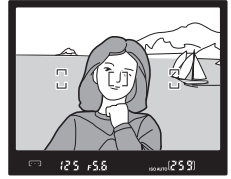

Utilisation dans l'affichage simplifié des réglages

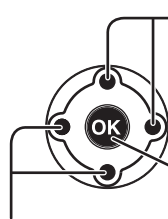

Déplacer l'élément sélectionné vers le haut ou vers la droite

Valider la sélection

Déplacer l'élément sélectionné vers le bas ou vers la gauche



Utilisation avec les écrans de menu

- Déplacer l'élément sélectionné vers le haut
- Augmenter la valeur



Revenir au menu précédent

Afficher le sous-menu

Valider la sélection

- Déplacer l'élément sélectionné vers le bas
- Réduire la valeur

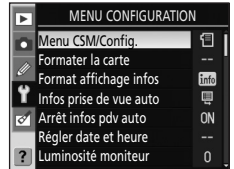

Utilisation en mode de visualisation

Afficher plus d'infos sur les photos (73)



Afficher la photo précédente

Afficher la photo suivante

Afficher le menu Retouche (129)

Afficher plus d'infos sur les photos (73)





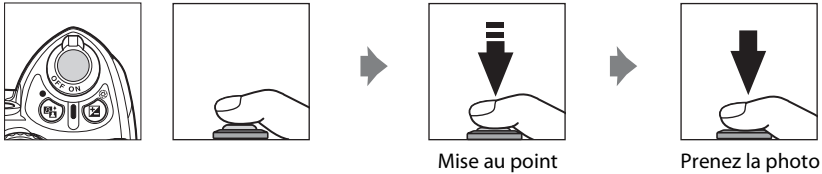

Déclencheur

L'appareil photo est muni d'un déclencheur à deux niveaux. Pour effectuer la mise au point, appuyez à mi-course sur le déclencheur jusqu'à ce que vous sentiez une résistance. La mise au point reste mémorisée* tant que vous maintenez le déclencheur à cette position. Pour déclencher et prendre une photo, appuyez à fond sur le déclencheur.

* La mise au point n'est pas mémorisée et le signal sonore émis lorsque l'appareil photo effectue la mise au point ne retentit pas si **Mode mise au point** (☒ 57) est réglé sur **AF continu** ou si **AF continu** est automatiquement appliqué alors que vous avez sélectionné **AF automatique** pour les sujets en mouvement.



Commande ? (aide)

Maintenez la commande  (?) enfoncée pour afficher sur le moniteur les informations sur les conditions de prise de vue actuelles, ainsi que les rubriques d'aide des menus ; pour faire défiler l'affichage, appuyez en haut ou en bas du sélecteur multidirectionnel. Une icône  ou  (indicateur d'avertissement) qui clignote dans le viseur signifie que vous pouvez appuyer sur la commande  (?) pour afficher sur le moniteur l'aide correspondant à une erreur ou un problème.

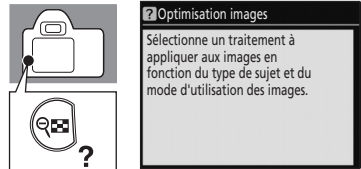

Courroie de l'appareil photo AN-DC1

Fixez la courroie de l'appareil photo comme indiqué ci-dessous (deux œillets).

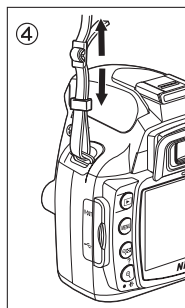
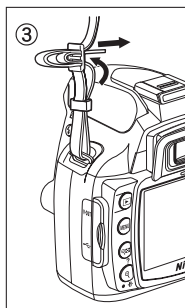
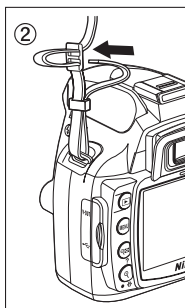
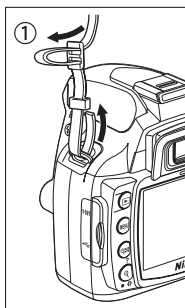

Premiers pas

Ce chapitre décrit les opérations préalables à la prise de vue, notamment le chargement et l'insertion de l'accumulateur, l'installation des objectifs, le réglage de la date et de l'heure, et l'utilisation de cartes mémoire.

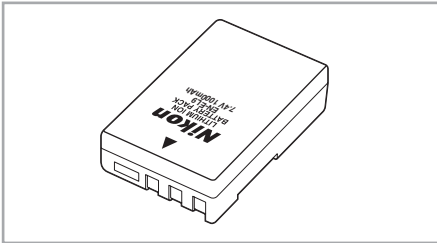

 16

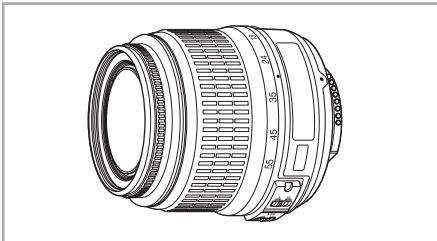

 18



 21

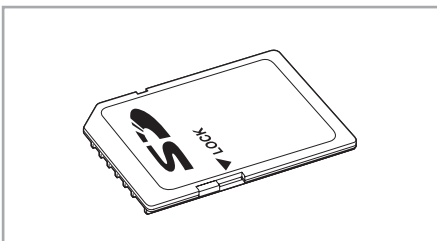

 23

Insertion et chargement de l'accumulateur

Chargez l'accumulateur Li-ion rechargeable EN-EL9 fourni avec le chargeur rapide MH-23 (également fourni) avant d'utiliser l'appareil photo pour la première fois ou lorsque l'accumulateur est déchargé.

Chargeur rapide MH-23

Le chargeur rapide MH-23 ne doit être utilisé que pour recharger l'accumulateur Li-ion rechargeable EN-EL9 fourni.

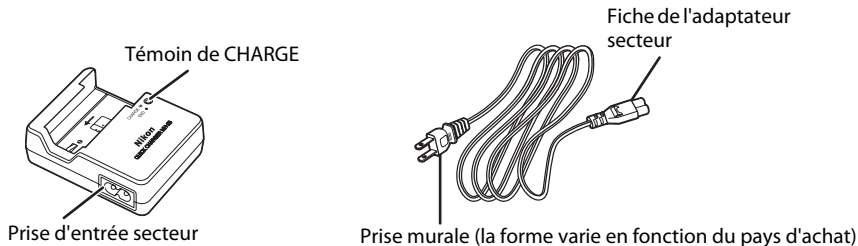

Accumulateur Li-ion rechargeable EN-EL9

L'accumulateur Li-ion rechargeable EN-EL9 est conçu pour être utilisé avec le D60.

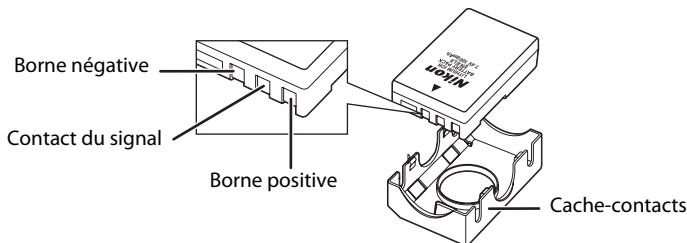

1 Chargez l'accumulateur.

1.1 Enlevez le cache-contacts de l'accumulateur.

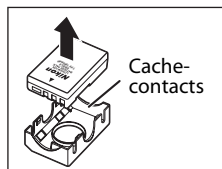

1.2 Branchez le câble d'alimentation au chargeur et à la prise secteur.

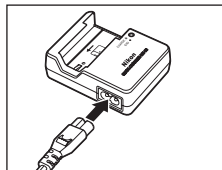

1.3 Insérez l'accumulateur dans le chargeur. Le témoin de **CHARGE** clignote pendant le chargement de l'accumulateur. Environ 90 minutes sont nécessaires pour recharger complètement un accumulateur déchargé.

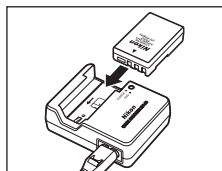

- 1.4** Lorsque le témoin de **CHARGE** s'arrête de clignoter, le chargement est terminé. Retirez l'accumulateur du chargeur, puis débranchez le chargeur.

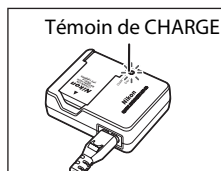

2 Insérez l'accumulateur.

- 2.1** Vérifiez que l'appareil photo est hors tension, puis ouvrez le volet du logement pour accumulateur.

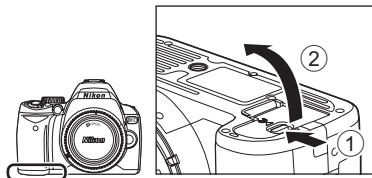

- 2.2** Insérez un accumulateur complètement chargé, comme illustré dans le schéma ci-contre. Fermez le volet du logement pour accumulateur.

Lors de l'insertion, assurez-vous que les contacts de l'accumulateur sont dirigés vers le bas.

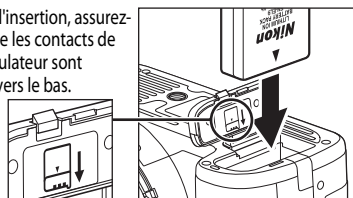

✔ Retrait de l'accumulateur

Avant de retirer l'accumulateur, mettez l'appareil photo hors tension, puis vérifiez que le voyant d'accès à la carte mémoire est éteint.

✔ Accumulateur et chargeur

- Lisez et respectez les précautions et avertissements exposés aux pages ii–iii et 164–166 de ce manuel, ainsi que les avertissements et instructions fournis par le fabricant de l'accumulateur.
- N'utilisez pas l'accumulateur lorsque la température est inférieure à 0 °C ou supérieure à 40 °C. Lors du chargement, la température doit être comprise entre 5 et 35 °C. Pour des résultats optimaux, chargez l'accumulateur à des températures supérieures à 20 °C. L'autonomie de l'accumulateur peut diminuer si vous le chargez ou l'utilisez à des températures inférieures.
- L'accumulateur peut être chaud après utilisation. Le cas échéant, attendez qu'il refroidisse avant de le charger.
- Pour éviter que l'accumulateur ne se décharge, remettez le cache-contacts en place après avoir retiré l'accumulateur ou le chargeur rapide.
- Débranchez le chargeur rapide si vous ne l'utilisez pas.

Installation d'un objectif

Évitez toute intrusion de poussière à l'intérieur de l'appareil-photo lorsque vous changez d'objectif.

- 1 Mettez l'appareil photo hors tension et retirez le bouchon de boîtier.

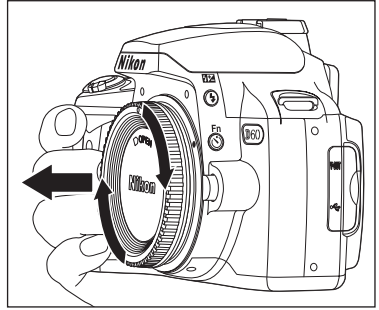

Enlevez le bouchon arrière de l'objectif.

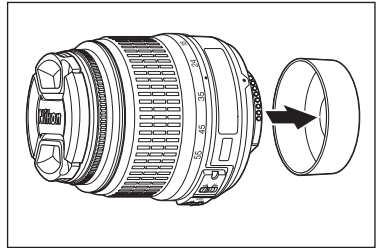

- 2 Tout en maintenant le repère de montage de l'objectif aligné sur celui du boîtier, placez l'objectif dans la monture à baïonnette de l'appareil photo et faites-le pivoter dans la direction indiquée jusqu'à ce qu'il s'enclenche.

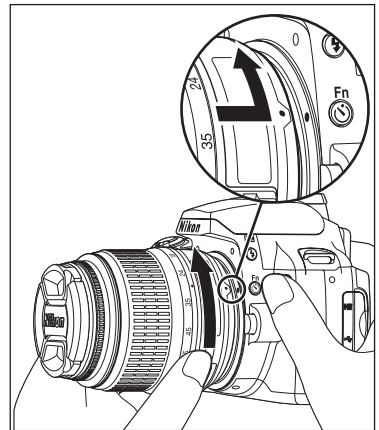

Si l'objectif est muni d'un commutateur A-M ou M/A-M, sélectionnez A (autofocus) ou M/A (autofocus à priorité manuelle).



Objectifs pour autofocus

L'autofocus sur cet appareil photo est pris en charge avec les objectifs AF-S et AF-I uniquement. Les objectifs AF-S et AF-I sont munis d'un moteur autofocus. L'autofocus est impossible si vous installez un autre type d'objectif, quelles que soient les fonctionnalités d'autofocus de l'objectif.

Objectif*

Les illustrations contenues dans ce manuel font référence à un objectif AF-S DX NIKKOR 18-55mm f/3.5-5.6G VR (☒ 185). L'objectif AF-S DX Zoom NIKKOR 18-55mm f/3.5-5.6G ED II peut être utilisé de la même façon, mais il n'est pas équipé de la fonction de réduction de la vibration (VR). Si vous utilisez d'autres objectifs, consultez le *Manuel d'utilisation* qui accompagne l'objectif.

1	Bouchon d'objectif	
2	Bague de mise au point	61
3	Bague de zoom	30
4	Commutateur ON/OFF de la réduction de vibration*	20
5	Commutateur de mode A-M.....	18, 61
6	Contact électrique CPU	62
7	Bouchon arrière de l'objectif	
8	Échelle des focales	
9	Repère de l'échelle des focales	
10	Repère de montage.....	18

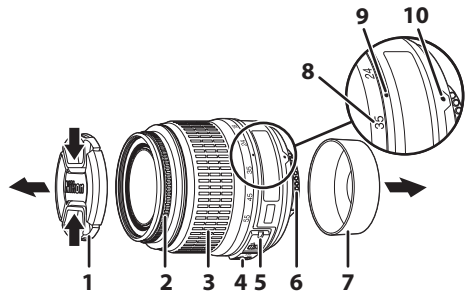

* L'objectif AF-S DX Zoom NIKKOR 18-55mm f/3.5-5.6G ED II n'est pas équipé d'un commutateur ON/OFF de la réduction de vibration.

Bague des ouvertures

Si l'objectif est doté d'une bague des ouvertures, verrouillez l'ouverture sur l'ouverture minimale (valeur la plus grande). Pour plus d'informations, consultez le *Manuel d'utilisation* qui accompagne l'objectif.

Retrait d'un objectif

Assurez-vous que l'appareil photo est hors tension avant de retirer ou de changer votre objectif. Pour retirer l'objectif, maintenez la commande de déverrouillage enfoncée (①) tout en faisant pivoter l'objectif dans le sens des aiguilles d'une montre (②). Une fois l'objectif retiré, remettez en place le bouchon de boîtier de l'appareil photo et le bouchon arrière de l'objectif.

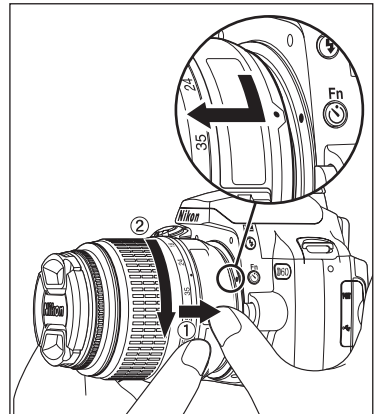

Mode de réduction de vibration (VR)

L'objectif AF-S DX NIKKOR 18-55mm f/3.5-5.6G VR est muni de la fonction de réduction de la vibration (VR).

L'activation de la réduction de vibration (VR) permet une prise de vue à des vitesses d'obturation trois fois* plus lentes (à une focale de 55mm) que lorsque la réduction de vibration est désactivée. Le mode panoramique est également pris en charge.



* Selon les résultats obtenus sous les conditions de mesure Nikon. Les effets de la fonction de réduction de la vibration peuvent varier selon les conditions de prise de vue.

- Positionnez le commutateur ON/OFF de la réduction de vibration sur **ON** pour activer cette fonction.
- Pour réduire le bougé d'appareil, appuyez à mi-course sur le déclencheur. L'autofocus, la mise au point manuelle, ainsi qu'un cadrage précis du sujet sont simplifiés, car le bougé d'appareil visible dans le viseur est également réduit.
- Pour désactiver la réduction de vibration, positionnez le commutateur ON/OFF sur **OFF**.

Premiers pas

Utilisation de la réduction de vibration

- Selon la direction du panoramique, il est possible que la correction de la vibration soit impossible. Par exemple, lorsque l'appareil photo est en mode panoramique horizontal, seul le bougé vertical est réduit, ce qui facilite la création de panoramiques naturels.
- Il est possible que la photo qui s'affiche dans le viseur soit floue immédiatement après avoir relâché le déclencheur à cause du mécanisme de réduction de vibration. Il ne s'agit pas d'un dysfonctionnement.
- Ne mettez pas l'appareil photo hors tension et ne retirez pas l'objectif lorsque la fonction de réduction de vibration est activée. Dans le cas contraire, il est possible que l'objectif émette un bruit étrange, comme si l'un des composants internes était endommagé ou mal fixé. Il ne s'agit pas d'un dysfonctionnement. Mettez l'appareil photo à nouveau sous tension pour éviter ce problème. La réduction de vibration ne fonctionne pas lorsque le flash intégré est en cours de chargement.
- Lorsque l'appareil photo est placé sur un trépied, positionnez le commutateur ON/OFF sur **OFF**. Vous devez néanmoins positionner ce commutateur sur **ON** lorsque vous utilisez un trépied sans en fixer le plateau, ou lorsque vous utilisez un pied.

Angle de champ et focale

Les dimensions de la zone exposée avec un appareil photo 35mm sont 36 x 24 mm. En revanche, celles de la zone exposée avec un D60 sont 23,6 x 15,8 mm. Par conséquent, l'angle de champ d'un appareil photo 35mm équivaut à environ 1,5 fois celui d'un D60. Vous pouvez calculer la focale des objectifs du D60 en format 35mm en multipliant la focale de l'objectif par environ 1,5 (par exemple, la focale effective d'un objectif 24mm au format 35mm est de 36mm lorsque celui-ci est fixé sur un appareil photo D60).

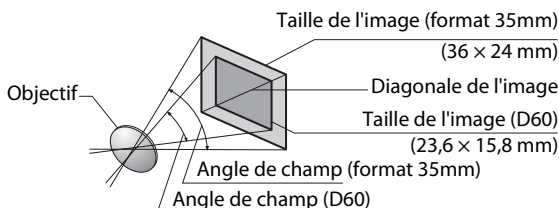

Réglage de la langue, de la date et de l'heure

Lors de la première mise sous tension de l'appareil photo, la boîte de dialogue de sélection de la langue indiquée à l'étape 1 apparaît sur le moniteur. Pour choisir une langue et régler l'heure et la date, procédez comme suit. Aucune photo ne peut être prise avant le réglage de l'horloge de l'appareil photo.

1 Mettez l'appareil photo sous tension.

La boîte de dialogue de sélection de la langue s'affiche.

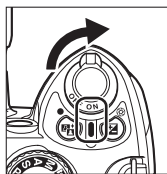

2 Sélectionnez la langue.

La carte des fuseaux horaires s'affiche.

UTC affiche le décalage horaire entre le fuseau horaire sélectionné et le temps universel coordonné (UTC) en heures.



3 Sélectionnez le fuseau horaire local.

Les options de l'heure d'été s'affichent.



4 Sélectionnez **Activée** si l'heure d'été est en vigueur.

Le menu Date s'affiche.

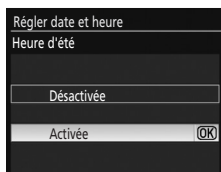

5 Appuyez à gauche ou à droite du sélecteur multidirectionnel pour sélectionner une rubrique, en haut ou en bas pour la modifier.

Pour valider les réglages, appuyez sur **OK**.

Une fois les réglages appliqués, vous revenez au mode de prise de vue et l'affichage des informations de prise de vue apparaît.

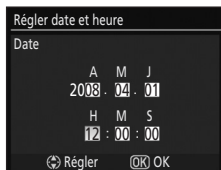

Réinitialisation de l'horloge

Utilisez l'option **Régler date et heure** du menu Configuration pour réinitialiser l'horloge de l'appareil photo.

1 Mettez l'appareil photo sous tension, puis appuyez sur **MENU**.

L'écran du menu s'affiche sur le moniteur. Si la rubrique de menu est déjà sélectionnée, appuyez à gauche du sélecteur multidirectionnel pour mettre en surbrillance l'icône du menu actif en jaune.

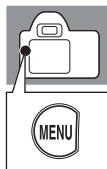

2 Sélectionnez , puis appuyez à droite du sélecteur multidirectionnel pour mettre en surbrillance **Réglage date et heure**.

L'écran Régler date et heure s'affiche.



3 Sélectionnez **Fuseau horaire, Date, Format de la date ou Heure d'été**.

Appuyez à droite du sélecteur multidirectionnel pour passer à l'ensemble d'options suivant. Vous revenez à l'écran Régler date et heure chaque fois que vous effectuez des réglages de la date et de l'heure. Lorsque vous utilisez l'option Heure d'été, activez **Heure d'été** avant d'effectuer d'autres réglages de la date et de l'heure.



Fuseau horaire

Permet de choisir le fuseau horaire. L'horloge de l'appareil photo se règle automatiquement sur l'heure du fuseau sélectionné. Reportez-vous à l'étape 3 de la section « Réglage de la langue, de la date et de l'heure » (📖 21).



Date

Permet de régler l'horloge de l'appareil photo. Reportez-vous à l'étape 5 de la section « Réglage de la langue, de la date et de l'heure » (📖 21). Réinitialisez régulièrement l'horloge afin que l'heure soit toujours correcte.

Format de la date

Choisissez l'ordre d'affichage du jour, du mois et de l'année, puis appuyez sur **OK**.

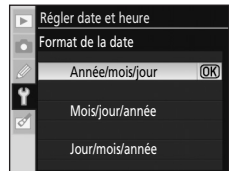

Heure d'été

Activez **Heure d'été** au début de la période d'heure d'été : l'horloge de l'appareil photo avance automatiquement d'une heure. Désactivez **Heure d'été** (réglage par défaut) à la fin de la période d'heure d'été.

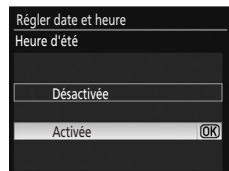

Accumulateur de l'horloge

L'alimentation de l'horloge de l'appareil photo provient d'un accumulateur indépendant. L'accumulateur de l'horloge se recharge lorsque l'accumulateur principal est installé ou lorsque l'adaptateur secteur EH-5a est connecté à l'aide de la prise d'alimentation EP-5 (📖 156). Après un chargement de trois jours environ, il peut servir d'alimentation de secours pendant un mois. Si le message **Horloge non réglée** s'affiche sur le moniteur, cela signifie que l'horloge de l'appareil photo a été initialisée, et que la date et l'heure de prise de vue ne seront pas correctement enregistrées. Vous devez à nouveau régler la date et l'heure.

Modification de la langue d'affichage

Le menu Langue s'affiche automatiquement uniquement lors de la première mise sous tension de l'appareil photo. Pour modifier la langue d'affichage, utilisez l'option **Langue (LANG)** (📖 123) du menu Configuration (📖 117).

Insertion d'une carte mémoire

L'appareil photo enregistre les photos sur des cartes mémoire SD (Secure Digital) (vendues séparément). Pour plus d'informations, reportez-vous à la section « Cartes mémoire approuvées » (📖 158).

Insertion d'une carte mémoire

- 1 Avant d'insérer ou de retirer une carte mémoire, *mettez l'appareil photo hors tension* et ouvrez le volet du logement pour carte mémoire.

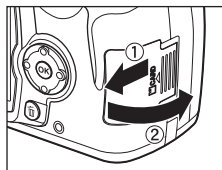

- 2 Faites glisser la carte mémoire comme illustré ci-contre jusqu'à ce qu'elle s'enclenche.

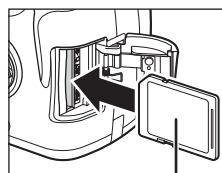

Avant

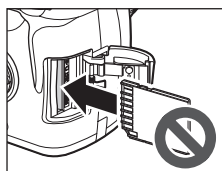

Le voyant d'accès à la carte mémoire s'allume pendant quelques secondes.

Fermez le volet du logement pour carte mémoire.

Si vous utilisez pour la première fois une carte mémoire spécifique dans cet appareil photo, reportez-vous à la section « Formatage d'une carte mémoire » (📖 24).

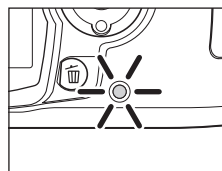

Retrait d'une carte mémoire

Assurez-vous que le voyant d'accès est éteint.

Mettez l'appareil photo hors tension, puis ouvrez le volet du logement pour carte mémoire.

Appuyez sur la carte pour l'éjecter (①). Retirez la carte avec les doigts (②).

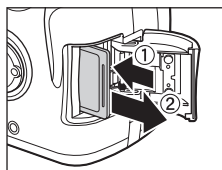

Formatage d'une carte mémoire

Avant d'utiliser votre carte mémoire pour la première fois, vous devez la formater. **Notez que le formatage d'une carte mémoire efface définitivement toutes les photos et autres données qu'elle contient.** Avant de formater votre carte, veillez donc à copier sur un autre périphérique de stockage toutes les données que vous souhaitez conserver.

Premiers pas

1 Mettez l'appareil photo sous tension.

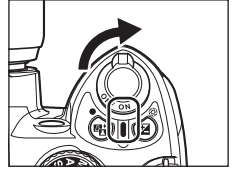

2 Affichez les menus.

Si la rubrique de menu est déjà sélectionnée, appuyez à gauche du sélecteur multidirectionnel pour mettre en surbrillance l'icône du menu actif en jaune.

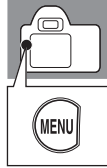

3 Sélectionnez .

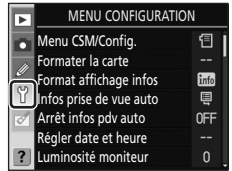

4 Placez le curseur dans le menu Configuration.

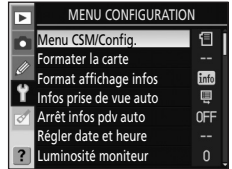

5 Sélectionnez **Formater la carte**.

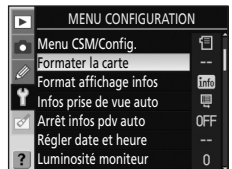

6 Affichez les options.

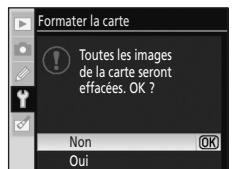

7 Sélectionnez **Oui**.

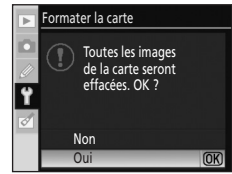

8 Formatez la carte. Ne mettez pas l'appareil photo hors tension, et n'ouvrez pas le volet du logement pour accumulateur ni le volet du logement pour carte mémoire avant la fin du formatage et l'affichage du menu Configuration.

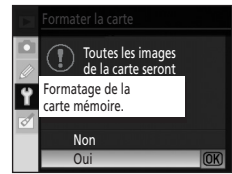

✓ Carte mémoire

- Avant d'utiliser votre carte mémoire pour la première fois, formatez-la.
- Pendant le formatage, l'enregistrement ou la suppression de données de la carte mémoire, ou le transfert de données vers un ordinateur, veillez à respecter les consignes suivantes. Le non-respect de ces précautions peut entraîner la perte de données ou endommager l'appareil photo ou la carte mémoire :
 - Ne retirez pas la batterie ou la carte mémoire
 - Ne mettez pas l'appareil photo hors tension
 - Ne débranchez pas l'adaptateur secteur
- Ne touchez pas les contacts de la carte avec les doigts ou des objets métalliques.
- N'appuyez pas sur l'étui de la carte, car vous risquez d'endommager la carte mémoire.
- Ne pliez pas la carte, ne la faites pas tomber et évitez tout choc.
- Évitez d'exposer la carte à une chaleur excessive, à l'eau, à un taux d'humidité élevé ou à la lumière directe du soleil.

✓ Formatage d'une carte mémoire

Pour formater une carte mémoire, utilisez l'option **Formater la carte** de l'appareil photo. Ne formatez pas la carte sur un ordinateur, car vous risquez d'en diminuer les performances.

🔒 Commutateur de protection en écriture

Les cartes mémoire sont dotées d'un commutateur de protection en écriture qui évite toute perte accidentelle des données. Lorsque ce commutateur est en position de verrouillage « LOCK », il est impossible d'enregistrer ou de supprimer les photos et de formater la carte mémoire. Déverrouillez-le en le plaçant sur la position « écriture ».

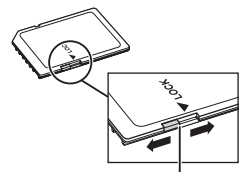

Commutateur de protection en écriture

Réglage du viseur (réglage dioptrique)

Les prises de vue apparaissent dans le viseur. Avant de prendre votre photo, assurez-vous que l'affichage est net. Pour mettre au point le viseur, retirez le bouchon de l'objectif et faites glisser le réglage dioptrique vers le haut et vers le bas jusqu'à ce que les zones de mise au point soient parfaitement nettes. Lors de l'utilisation du réglage dioptrique avec votre œil apposé au viseur, veillez à ne pas vous mettre accidentellement le doigt ou l'ongle dans l'œil.

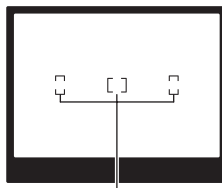
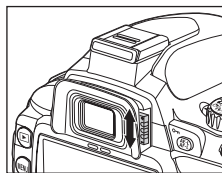

Zones de mise au point

Notions fondamentales de photographie

Ce chapitre vous explique les opérations de base de l'appareil photo en quatre étapes, de la prise de vue à la visualisation, lorsque le sélecteur de mode est en position **AUTO** (automatique). Il vous décrit également les divers modes viser et photographier (vari-programme), qui permettent de simplifier la prise de vue.

Étant donné que les quatre étapes décrites ici s'appliquent à toutes les formes de prise de vue et de visualisation, une connaissance générale de ces opérations est nécessaire avant d'aborder des opérations plus avancées.

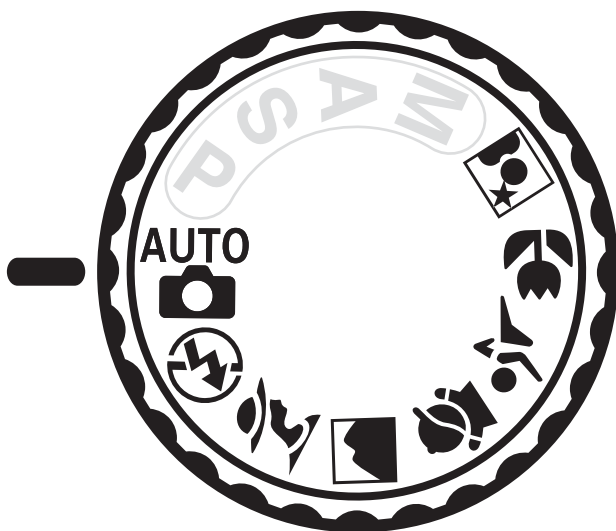

« Viser et photographeur » (mode automatique)

Cette section utilise le mode de prise de vue automatique () pour expliquer les procédures de base.

En mode automatique (), il suffit de « viser et de photographeur », car la majorité des réglages sont contrôlés par l'appareil photo en fonction des conditions de prise de vue.

Étape 1 Mise sous tension de l'appareil photo et sélection du mode de prise de vue

1 Mettez l'appareil photo sous tension.

Enlevez le bouchon de l'objectif et mettez l'appareil photo sous tension. L'écran signalant que le nettoyage du capteur d'image est en cours s'affiche dans le moniteur, suivi des informations de prise de vue. Le moniteur s'éteint automatiquement lorsque vous regardez dans le viseur, et l'affichage du viseur s'éclaire.

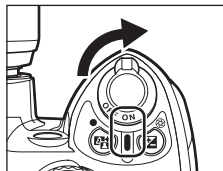

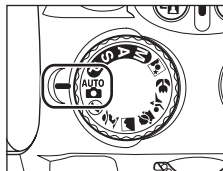

2 Positionnez le sélecteur de mode sur (mode automatique).

L'appareil photo passe alors en mode  (automatique).



3 Vérifiez le niveau de charge de l'accumulateur.

Vérifiez le niveau de charge de l'accumulateur dans l'écran des informations de prise de vue du moniteur ( 29).

Si le moniteur est éteint, appuyez sur la commande  () pour afficher à nouveau les informations de prise de vue.

Si l'accumulateur est déchargé, les informations de prise de vue ne s'affichent pas. Chargez ou remplacez l'accumulateur.



4 Vérifiez le nombre de vues restantes.



Le nombre de photos pouvant être enregistrées sur la carte mémoire apparaît sur l'écran des informations de prise de vue ou dans le viseur.



Si la mémoire est insuffisante pour stocker de nouvelles photos avec les réglages définis, l'affichage clignote, comme illustré ci-contre. Aucune photo supplémentaire ne peut être enregistrée tant que vous n'avez pas remplacé la carte mémoire ou effacé certaines photos ( 34, 96).







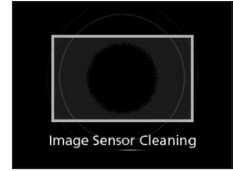

Nettoyage du capteur d'image

Chaque fois que vous mettez l'appareil photo sous ou hors tension, la fonction permettant d'éliminer les saletés ou la poussière du filtre passe-bas qui protège la capteur d'image est activée ( 162). Dans l'option **Nettoyer capteur** du menu Configuration ( 126), indiquez si vous souhaitez que le nettoyage soit automatiquement activé à la mise sous ou hors tension de l'appareil photo.



Niveau de charge de l'accumulateur



Moniteur	VisEUR	Description
	—	Accumulateur complètement chargé.
	—	Accumulateur partiellement déchargé.
		Niveau de charge faible. Préparez-vous à charger ou à remplacer l'accumulateur.
 (clignote)	 (clignote)	Déclencheur désactivé. Chargez ou remplacez l'accumulateur.

Cartes mémoire à grande capacité

Lorsque la carte mémoire dispose de suffisamment d'espace pour l'enregistrement de mille photos ou plus avec les réglages définis, le nombre de vues restantes apparaît (en milliers arrondi à la centaine la plus proche) et la lettre « K » s'affiche au-dessus du nombre. Par exemple, si 1.160 photos peuvent être enregistrées, le nombre de vues restantes est de « K 1.1 ».



Taille et qualité des images

Par défaut, la **Qualité des images** est définie sur **JPEG normal** et la **Taille des images** est définie sur Large. Vous pouvez modifier ces réglages en fonction de vos préférences ( 49) et selon l'espace libre sur la carte mémoire ( 49).



Étape 2 Cadrage d'une photo

1 Tenez l'appareil photo comme illustré.

Prise en main de l'appareil photo

Maintenez la poignée dans la main droite et tenez le boîtier de l'appareil photo ou l'objectif de la main gauche. Appuyez légèrement vos coudes contre votre torse et avancez un pied afin de stabiliser votre corps.



2 Cadrez dans le viseur.

Le moniteur s'éteint automatiquement lorsque vous regardez dans le viseur, et l'affichage du viseur est activé.

Les photos ne peuvent pas être cadrées à l'aide du moniteur.

Vous pouvez ainsi confirmer la vitesse d'obturation, l'ouverture et le nombre de vues restantes dans le viseur. Lorsque l'affichage du viseur s'éteint, appuyez à mi-course sur le déclencheur pour le réactiver.

Positionnez le sujet principal à l'intérieur des trois zones de mise au point à partir desquelles l'appareil photo effectue la mise au point.

Zone de mise au point

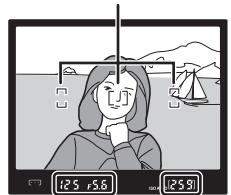

Utilisation du zoom

Utilisez la bague de zoom pour effectuer un zoom avant sur le sujet si vous souhaitez qu'il couvre une plus grande partie de la vue, ou effectuez un zoom arrière si vous souhaitez augmenter la zone visible sur la photo finale (sélectionnez des focales plus longues pour effectuer un zoom avant et des focales plus courtes pour effectuer un zoom arrière).

Effectuer un zoom avant

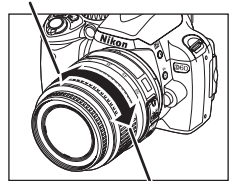

Effectuer un zoom arrière

Réglage dioptrique



Pour plus d'informations sur le réglage du viseur, reportez-vous à la section « Réglage du viseur (réglage dioptrique) » ( 26).

Activation/désactivation de la mesure de l'exposition et arrêt de la mesure automatique

Cet appareil photo est muni d'un système de mesure de l'exposition, qui permet de mesurer la luminosité du sujet. Le système de mesure de l'exposition est activé dans les cas suivants :

- Lorsque vous mettez l'appareil photo sous tension
- Lorsque vous appuyez à mi-course sur le déclencheur (l'appareil photo doit être sous tension)
- Lorsque vous appuyez sur la commande  (l'appareil photo doit être sous tension)

Lorsque le système de mesure de l'exposition est activé, l'affichage du viseur ou l'affichage des informations de prise de vue est également activé, et vous pouvez confirmer les informations de prise de vue, notamment la vitesse d'obturation, l'ouverture et le nombre de vues restantes ( 7, 9).

Le système de mesure de l'exposition est automatiquement désactivé avec le réglage **Arrêt mesure auto** ( 114). La fonction Arrêt mesure auto permet d'économiser l'accumulateur. Par défaut, le système de mesure de l'exposition est désactivé si vous n'appuyez pas sur le déclencheur et si vous n'effectuez aucune opération pendant huit secondes. Vous pouvez définir le délai d'extinction automatique de la mesure de l'exposition à l'aide du réglage personnalisé 15 (**Délai d'extinction** ;  114). La mesure de l'exposition n'est pas uniquement disponible en mode de prise de vue ; elle peut également être activée en mode de visualisation, lorsque vous parcourez les menus de l'appareil photo (**Visualisation/menus**) ou lorsque l'image s'affiche immédiatement après la prise de vue (**Affichage image**). Notez toutefois que la mesure de l'exposition est désactivée si le moniteur s'éteint suite à l'activation de la fonction Arrêt mesure auto.

Arrêt infos pdv auto

Le détecteur oculaire situé sous le viseur est activé lorsque vous approchez votre visage du viseur si la mesure de l'exposition est activée en mode de prise de vue ; l'affichage des informations de prise de vue s'éteint (réglage par défaut) pour économiser l'accumulateur. Lorsque vous éloignez l'appareil photo de votre visage, l'affichage du viseur s'éteint et l'affichage des informations de prise de vue apparaît à nouveau. Il est possible de désactiver cette option à l'aide de l'option **Arrêt infos pdv auto** du menu Configuration ( 123). Toutefois, l'affichage des informations de prise de vue s'éteint lorsque l'extinction automatique du système de mesure est activée, quelle que soit l'option sélectionnée pour **Arrêt infos pdv auto**.

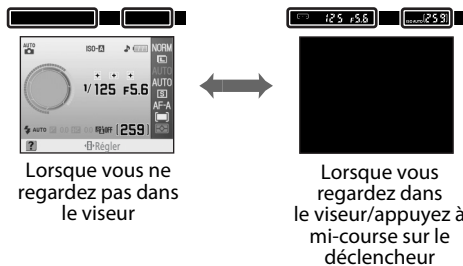



Étape 3 Mise au point et prise de vue

1 Appuyez à mi-course sur le déclencheur.

L'appareil photo sélectionne automatiquement la zone de mise au point contenant le sujet principal le plus proche et effectue la mise au point dessus.

Une fois la mise au point effectuée, un signal sonore retentit et l'indicateur de mise au point (●) apparaît dans le viseur. La zone de mise au point sélectionnée s'affiche en rouge dans le viseur.

Si l'indicateur de mise au point (●) clignote dans l'affichage du viseur, la mise au point du sujet n'est pas correcte. Recomposez la vue et appuyez à mi-course sur le déclencheur pour recommencer la mise au point.

Lorsque vous photographiez un sujet avec lequel l'autofocus ne fonctionne pas correctement ( 38), il est possible que l'appareil photo ne parvienne pas à effectuer la mise au point sur le sujet à l'aide de l'autofocus. Le nombre de vues pouvant être enregistrées dans la mémoire tampon ( 55) s'affiche dans le viseur lorsque le déclencheur est sollicité à mi-course. «  » s'affiche devant le nombre.

Si le sujet est sombre, il est possible que l'illuminateur d'assistance AF s'allume afin de faciliter la mise au point et que le flash s'ouvre.

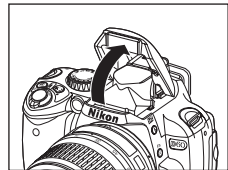
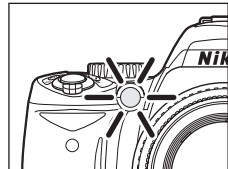
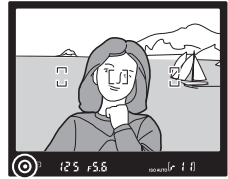
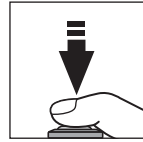

2 Appuyez lentement et complètement sur le déclencheur afin de déclencher et d'enregistrer la photo.

Le voyant d'accès à la carte mémoire s'allume.

N'ouvrez pas le volet du logement pour carte mémoire ou le volet du logement pour accumulateur ; en outre, veillez à ne pas débrancher la source d'alimentation tant que le voyant d'accès à la carte mémoire n'est pas éteint et que l'enregistrement n'est pas terminé.

Les photos s'affichent sur le moniteur pendant quelques secondes après la prise de vue.

Appuyez à mi-course sur le déclencheur pour activer immédiatement la prise de vue, même lorsque vous êtes en mode de visualisation.

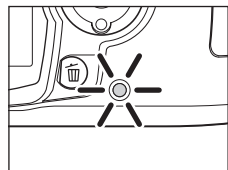
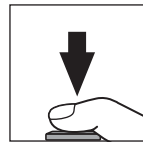

Tournez le commutateur marche-arrêt pour mettre l'appareil hors tension une fois la prise de vue terminée.



Déclencheur



Pour plus d'informations sur le déclencheur à deux phases, reportez-vous à la section « Déclencheur » ( 13).



Signal sonore

- Lorsque **Mode mise au point** ( 57) est réglé sur **AF continu** ou si le sujet est considéré être en mouvement en mode **AF automatique** (paramètre par défaut) et que **AF continu** est automatiquement appliqué, aucun signal sonore n'avertit de la mise au point des sujets.
- Cette option peut être désactivée sous Réglage personnalisé 01 (**Signal sonore** ;  110).

Flash intégré

Si vous photographiez un sujet en contre-jour ou mal éclairé en mode  (automatique), le flash intégré s'ouvre automatiquement lorsque vous appuyez à mi-course sur le déclencheur. Lorsque vous utilisez le flash, retirez le pare-soleil pour éviter que l'ombre de celui-ci apparaisse sur les photos.

Si le flash est nécessaire, vous ne pouvez prendre des photos que lorsque le témoin de disponibilité du flash () est affiché. Si ce témoin n'est pas affiché, le flash est en cours de chargement et la prise de vue est impossible, même si le flash est relevé. Attendez que le témoin  s'affiche.

Si le sujet est suffisamment éclairé en mode  (automatique) avec le mode de flash automatique activé, le flash ne se déclenche pas même s'il s'ouvre automatiquement. Il est également possible de prendre des photos lorsque  n'est pas affiché.

Sélectionnez le mode  auto (flash désactivé) ( 36) pour empêcher le déclenchement du flash en cas de faible luminosité.

Pour plus d'informations sur l'utilisation du flash, reportez-vous à la section « Utilisation du flash intégré » ( 64).

La portée du flash varie en fonction de l'ouverture et de la sensibilité ISO ( 179).

Lorsque vous n'utilisez pas le flash, refermez-le en appuyant délicatement vers le bas jusqu'à ce qu'il s'enclenche.

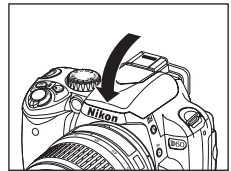

Modification des réglages de prise de vue

Outre **Qualité des images** ( 50) et **Taille des images** ( 50), de nombreux autres paramètres de prise de vue peuvent être modifiés en mode  (automatique), y compris la manière dont le déclencheur se relâche (**Mode déclenchement** ;  54), la manière dont l'appareil photo effectue la mise au point ( 57), **Sensibilité ISO** ( 53) et **D-Lighting actif** ( 69).

Affichage image

Réglage personnalisé 07 (**Affichage image** ;  111) peut être activé afin que les photos ne soient pas automatiquement affichées dans le moniteur dès qu'elles ont été prises.

Étape 4 Visualisation/suppression de photos

Visualisation des photos

Si aucune information de prise de vue n'est affichée ou si le moniteur est éteint au terme de la prise de vue, appuyez sur  pour afficher la photographie la plus récente sur le moniteur.

Pour afficher d'autres photos, tournez la molette de commande, ou appuyez à gauche ou à droite du sélecteur multidirectionnel.

Pour afficher les informations de prise de vue qui correspondent à la photo actuellement affichée sur le moniteur, appuyez en haut ou en bas du sélecteur multidirectionnel (, 35, 73).

Pour revenir au mode de prise de vue, appuyez à mi-course sur le déclencheur ou appuyez sur la commande .

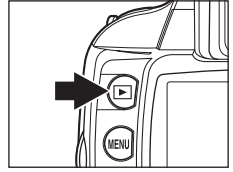



Suppression de photos

Pour supprimer des photos, procédez comme suit.

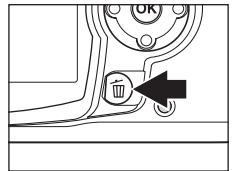







- 1 Appuyez sur  pour supprimer la photo actuellement affichée sur le moniteur.



- 2 Une fois la boîte de dialogue de confirmation affichée, appuyez à nouveau sur la commande  pour effacer la photo et revenir au mode de visualisation. Pour quitter sans effacer la photo, appuyez sur la commande .





 **Visualisation plein écran**

Option	Utiliser	Description
Effectuer un zoom avant sur la photo		Permet d'effectuer un zoom avant sur la photo actuelle ( 77).
Afficher des imagettes		Permet d'afficher plusieurs photos ( 76).
Retoucher une photo	OK	Permet de créer une copie retouchée de la photo actuelle ( 129).
Quitter et revenir au mode de prise de vue	 ou 	Pour revenir au mode de prise de vue, appuyez à mi-course sur le déclencheur ou appuyez sur la commande  .

 **Affichage des informations sur la photo**

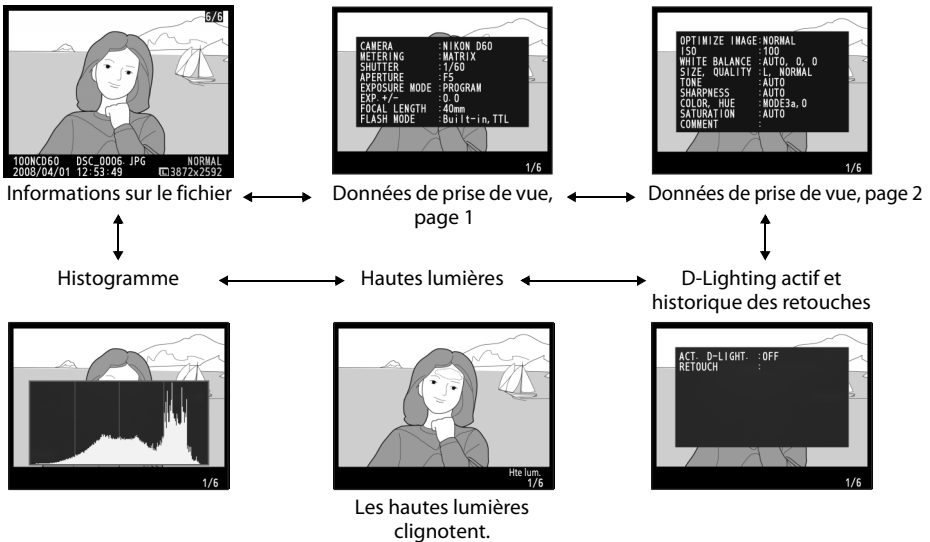
Appuyez à gauche ou à droite du sélecteur multidirectionnel pour basculer l'affichage dans l'ordre suivant. Vous pouvez obtenir des informations détaillées sur chaque photo ( 73).

 **Visualisation des photos**







- Lorsque les photos sont automatiquement affichées sur le moniteur dès qu'elles ont été prises, le niveau de charge et le nombre de vues restantes apparaissent aussi clairement.
- Le délai d'extinction automatique du moniteur peut être modifié dans Réglage personnalisé 15 (**Délai d'extinction** ;  114).

 **Suppression de plusieurs photos**

Vous pouvez supprimer simultanément plusieurs photos en activant l'option **Effacer** du menu Visualisation ( 94, 96).

Prise de vues particulières

Outre le mode  (automatique), le mode Vari-programme propose les modes de prise de vue suivants. Choisissez un programme pour sélectionner automatiquement les réglages les mieux adaptés à la scène sélectionnée ; il vous suffit de tourner le sélecteur de mode pour obtenir des photos originales.

Sélecteur de mode	Mode	Description
	Auto (flash désactivé)	Ce mode convient aux photos qui ne requièrent pas l'utilisation du flash.
	Portrait	Ce mode permet de réaliser des portraits.
	Paysage	Ce mode convient aux paysages naturels ou urbains.
	Enfants	Ce mode permet de réaliser des photos d'enfants.
	Sport	Ce mode convient aux sujets en mouvement.
	Gros plan	Ce mode permet de réaliser des gros plans de fleurs, d'insectes et autres petits sujets.
	Portrait de nuit	Ce mode convient aux portraits faiblement éclairés.

Prise de vue

- 1 Utilisez le sélecteur de mode pour sélectionner un mode de prise de vue.

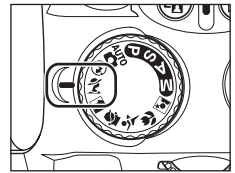

- 2 Cadrez la photo dans le viseur, effectuez la mise au point, puis prenez la photo.

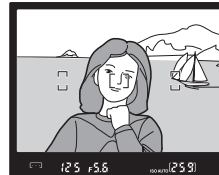

Fonctions des modes , , , , , et

Auto (flash désactivé)

Le flash intégré est désactivé. Choisissez ce mode lorsque l'utilisation du flash est interdite, pour photographier des enfants sans flash, ou pour capturer la lumière naturelle dans des conditions de luminosité faible. L'appareil photo sélectionne la zone de mise au point contenant le sujet le plus proche ; l'illuminateur d'assistance AF s'allume afin de faciliter la mise au point en cas de faible luminosité.



Portrait

Utilisez ce mode pour obtenir des photographies de portraits aux tons chair naturels et doux. L'appareil photo sélectionne la zone de mise au point contenant le sujet le plus proche. Si le sujet est éloigné de l'arrière-plan ou si vous utilisez un téléobjectif, les détails de l'arrière-plan apparaissent moins nets, ce qui donne à la composition une impression de profondeur.



 **Paysage**

Choisissez ce mode pour des photos de paysage aux couleurs plus saturées. L'appareil photo sélectionne la zone de mise au point contenant le sujet principal le plus proche ; le flash intégré et l'illuminateur d'assistance AF sont automatiquement désactivés.

 **Enfants**

Choisissez ce mode pour les photos d'enfants. Les vêtements et les détails d'arrière-plan s'affichent dans des couleurs saturées, tandis que les tons chair disposent d'un fini naturel et doux. L'appareil photo sélectionne la zone de mise au point contenant le sujet le plus proche.

 **Sport**

Les vitesses d'obturation élevées figent le mouvement, pour des photos d'événements sportifs dynamiques dans lesquelles le sujet principal se détache clairement de l'arrière-plan. L'appareil photo effectue une mise au point continue lorsque le déclencheur est sollicité légèrement en suivant le sujet dans la zone de mise au point centrale. Si le sujet quitte la zone de mise au point centrale, l'appareil photo continue la mise au point en se basant sur les informations obtenues à partir des autres zones de mise au point. Pour sélectionner la zone de mise au point de départ, appuyez à gauche ou à droite du sélecteur multidirectionnel (📷 59). Le flash intégré et l'illuminateur d'assistance AF sont automatiquement désactivés.

 **Gros plan**

Utilisez ce mode pour réaliser des gros plans de fleurs, d'insectes et autres petits sujets. L'appareil photo effectue automatiquement la mise au point sur le sujet situé dans la zone de mise au point centrale ; vous pouvez sélectionner une autre zone de mise au point en appuyant à gauche ou à droite du sélecteur multidirectionnel. L'utilisation d'un pied est recommandée pour une image parfaitement nette.

 **Portrait de nuit**

Utilisez ce mode pour obtenir un éclairage naturel et équilibré entre le sujet principal et l'arrière-plan pour les portraits faiblement éclairés. L'appareil photo sélectionne la zone de mise au point contenant le sujet le plus proche. L'utilisation d'un pied est recommandée pour une image parfaitement nette.

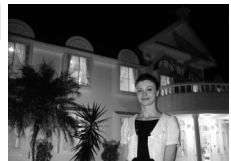

 **Flash intégré**

Si la lumière est insuffisante pour une exposition correcte en mode 📷, 📷, 📷 ou 📷, le flash intégré s'ouvre automatiquement lorsque vous appuyez à mi-course sur le déclencheur, comme c'est le cas en mode AUTO (automatique) (📷 64). Vous pouvez modifier le mode de flash (📷 65).

Optimisation des résultats avec l'autofocus

Les conditions citées ci-dessous entravent le bon fonctionnement de l'autofocus. Il est possible que le déclenchement soit désactivé si l'appareil photo ne parvient pas à effectuer la mise au point sous ces conditions ; il est en outre possible que l'indicateur de mise au point (●) soit affiché et que l'appareil photo émette un signal sonore, autorisant le déclenchement même si la mise au point sur le sujet n'est pas effectuée. Dans ce cas, utilisez la mise au point manuelle (📷 61) ou la mémorisation de la mise au point (📷 60) afin d'effectuer la mise au point sur un autre sujet situé à la même distance, puis recomposez votre photo.

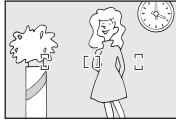
Le contraste entre le sujet et l'arrière-plan est faible ou inexistant (le sujet est de même couleur que l'arrière-plan, par exemple).



La zone de mise au point contient des objets situés à différentes distances de l'appareil photo (le sujet est situé dans une cage, par exemple).



Le sujet se compose principalement de formes géométriques régulières (une rangée de fenêtres sur un gratte-ciel, par exemple).



La zone de mise au point contient certaines zones de luminosité à contraste élevé (le sujet est situé à moitié à l'ombre, par exemple).



Les objets de l'arrière-plan apparaissent plus grands que le sujet (la zone de mise au point regroupe un sujet à l'avant-plan et des immeubles lointains, par exemple).

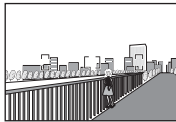

Le sujet contient de nombreux petits détails (un champ de fleurs ou d'autres sujets de petite taille ou à faible variation de luminosité, par exemple).

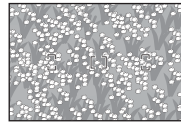

Modes P, S, A et M

Ce chapitre vous explique les procédures de prise de vue en modes Auto programmé (**P**), Auto à priorité vitesse (**S**), Auto à priorité ouverture (**A**) et Manuel (**M**). Ces modes permettent un réglage manuel de la vitesse d'obturation et de l'ouverture ; ils permettent en outre aux utilisateurs de contrôler une série de réglages avancés dont la balance des blancs (☒ 52), la mesure (☒ 62), la correction du flash (☒ 68) et la correction de l'exposition (☒ 67) grâce auxquels ils peuvent personnaliser leurs photos (voir modes Vari-programmes).

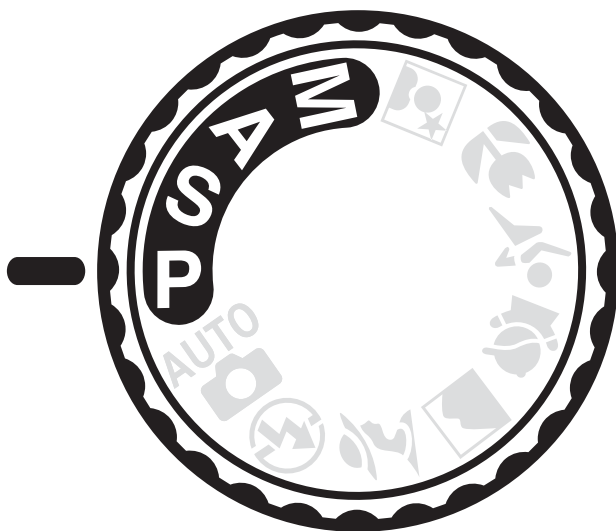

Prise de vue en mode P, S, A ou M

Les modes **P**, **S**, **A** et **M** vous permettent de régler avec davantage de précision la vitesse d'obturation et l'ouverture. Sélectionnez le mode le mieux adapté à la situation.

Mode	Description
P Auto programmé (☒ 41)	L'appareil photo définit la vitesse d'obturation et l'ouverture, pour une exposition optimale. Ce mode est recommandé pour les instantanés et toute autre situation où vous ne disposez pas de suffisamment de temps pour spécifier les réglages de l'appareil photo.
S Auto à priorité vitesse (☒ 42)	L'utilisateur choisit la vitesse d'obturation et l'appareil photo spécifie l'ouverture, pour des résultats optimaux. Ce mode permet de figer le mouvement ou au contraire, de créer un effet de flou.
A Auto à priorité ouverture (☒ 43)	L'utilisateur choisit l'ouverture et l'appareil photo spécifie la vitesse d'obturation, pour des résultats optimaux. Utilisez cette option pour rendre flou l'arrière-plan ou au contraire, effectuer la mise au point sur l'avant-plan et l'arrière-plan.
M Manuel (☒ 44)	L'utilisateur contrôle la vitesse d'obturation et l'ouverture. Permet de régler la vitesse d'obturation sur « Pose B » pour les expositions prolongées.

Vitesse d'obturation et ouverture

Vous pouvez obtenir la même exposition avec différentes combinaisons d'ouverture et de vitesse d'obturation, ce qui vous permet de figer le mouvement ou de contrôler la profondeur de champ. Le schéma suivant montre la manière dont la vitesse d'obturation et l'ouverture déterminent l'exposition.

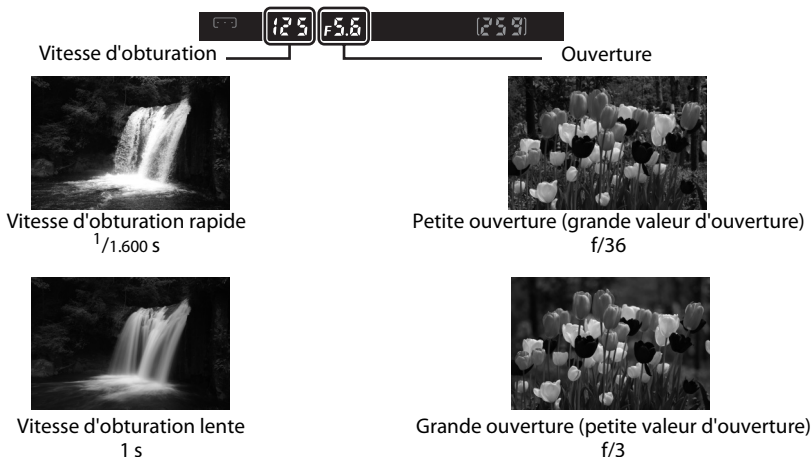

Si vous modifiez le réglage de sensibilité (☒ 53, 111), vous modifiez également la plage des réglages de la vitesse d'obturation et de l'ouverture qui permet d'obtenir une exposition optimale.

Bague des ouvertures de l'objectif

En cas d'utilisation d'un objectif à microprocesseur équipé d'une bague des ouvertures, verrouillez celle-ci sur l'ouverture minimale (valeur la plus grande). Les objectifs de type G ne sont pas équipés d'une bague des ouvertures. En cas d'utilisation d'un objectif à microprocesseur, réglez l'ouverture à l'aide de l'appareil photo.

Prise de vue en mode P (Auto programmé)

Dans ce mode, l'appareil photo règle automatiquement la vitesse d'obturation et l'ouverture pour une exposition optimale dans la plupart des situations. Ce mode est recommandé pour les instantanés et toute autre situation dans lesquelles vous souhaitez laisser l'appareil photo définir la vitesse d'obturation et l'ouverture.

1 Positionnez le sélecteur de mode sur **P**.

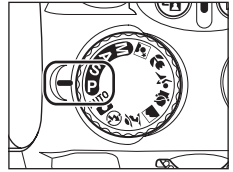

2 Cadrez, effectuez la mise au point et prenez la photo.

Décalage du programme

En mode **P**, vous avez la possibilité d'associer différentes vitesses d'obturation et ouvertures en tournant la molette de commande (« décalage du programme »). Lorsque le décalage du programme est activé, les indicateurs  (**P⁺**) apparaissent dans le viseur et l'affichage des informations de prise de vue.

Faites tourner la molette de commande vers la droite pour obtenir de grandes ouvertures (valeurs faibles) et rendre flou l'arrière-plan, ou des vitesses d'obturation rapides pour « figer » l'action. Faites tourner la molette de commande vers la gauche pour obtenir de petites ouvertures (valeurs élevées) et augmenter la profondeur de champ, ou des vitesses d'obturation lentes pour rendre flou le mouvement. Toutes les combinaisons produisent la même exposition. Pour rétablir la vitesse d'obturation et l'ouverture par défaut, tournez la molette de commande jusqu'à ce que les indicateurs disparaissent, choisissez un autre mode, puis éteignez l'appareil photo.



Prise de vue en mode S (Auto à priorité vitesse)

En mode Auto à priorité vitesse, vous choisissez la vitesse d'obturation tandis que l'appareil photo sélectionne automatiquement l'ouverture pour une exposition optimale. Une vitesse d'obturation lente produira une sensation de mouvement en appliquant un effet de flou aux sujets en mouvement, tandis qu'une vitesse rapide « figera » le mouvement (📷 40).

1 Positionnez le sélecteur de mode sur S.

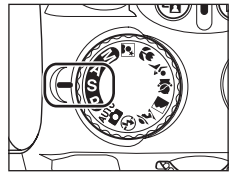

2 Tournez la molette de commande pour sélectionner la vitesse d'obturation de votre choix.

La vitesse d'obturation affichée dans le viseur change. Définissez une vitesse d'obturation comprise entre $\frac{1}{4.000}$ s et 30 s.

Il est également possible de visualiser la vitesse d'obturation dans l'affichage des informations de prise de vue à l'aide de la commande (🔍) (📷).

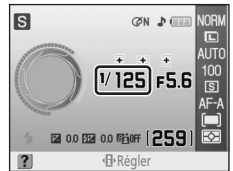

3 Cadrez, effectuez la mise au point et prenez la photo.

📷 Vitesse d'obturation et bougé de l'appareil

Pour réduire ou éviter les effets de flou provoqués par un bougé de l'appareil, il convient de définir une vitesse d'obturation plus élevée que l'inverse de la focale de l'objectif, en secondes. Par exemple, en cas d'utilisation d'un objectif avec une focale de 300mm, choisissez une vitesse d'obturation supérieure à $\frac{1}{300}$ s. L'utilisation d'un pied est recommandée lors de prises de vue à des vitesses d'obturation plus lentes. Pour réduire tout effet de flou, essayez d'augmenter la sensibilité (📷 53) à l'aide du flash intégré (📷 64) ou d'un flash optionnel (📷 150), en fixant l'appareil photo sur un pied ou en utilisant un objectif doté de la fonction de réduction de vibration (VR) (📷 20).

Prise de vue en mode **A** (Auto à priorité ouverture)

En mode Auto à priorité ouverture, vous choisissez l'ouverture tandis que l'appareil photo sélectionne automatiquement la vitesse d'obturation pour une exposition optimale. Une petite ouverture (valeurs élevées) augmente la profondeur de champ, ce qui permet une mise au point simultanée du sujet principal et de l'arrière-plan. En revanche, une grande ouverture (valeurs faibles) adoucit les détails de l'arrière-plan (📷 40).

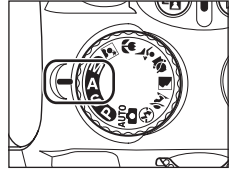

1 Positionnez le sélecteur de mode sur **A**.



2 Tournez la molette de commande pour sélectionner la valeur d'ouverture de votre choix.

L'ouverture affichée dans le viseur change. Définissez la valeur d'ouverture de votre choix.

Les ouvertures minimales et maximales disponibles varient en fonction de l'objectif utilisé.

Il est également possible de visualiser la valeur d'ouverture dans l'affichage des informations de prise de vue à l'aide de la commande  .

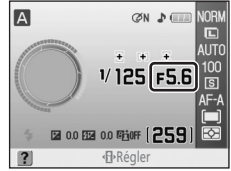

3 Cadrez, effectuez la mise au point et prenez la photo.

Prise de vue en mode M (Manuel)

En mode d'exposition manuel, vous définissez vous-même la vitesse d'obturation et l'ouverture. Vous pouvez également utiliser ce mode pour des expositions plus longues ; vous pouvez en outre maintenir l'obturateur ouvert indéfiniment (« pose B » et « heure » ;  46) afin de pouvoir photographier des feux d'artifices ou des étoiles.

1 Positionnez le sélecteur de mode sur M.

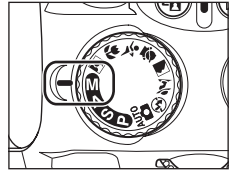



2 Observez l'indicateur analogique de l'état d'exposition (45) lorsque vous faites pivoter la molette de commande pour régler l'ouverture et la vitesse d'obturation.

La vitesse d'obturation affichée dans le viseur change au fur et à mesure que vous faites pivoter la molette de commande. Définissez une vitesse d'obturation comprise entre 1/4.000 s et 30 s ou « Bulb » (« **bulb** » s'affiche dans le viseur).

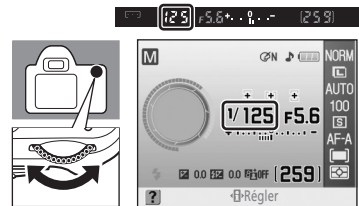
Utilisez la vitesse d'obturation « Bulb » pour des photos en exposition prolongée ( 46).



Réglage de la vitesse d'obturation

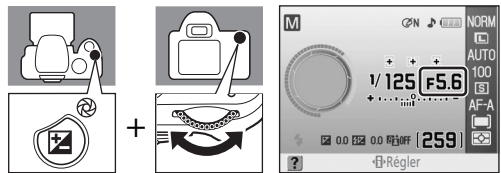

La valeur d'ouverture affichée dans le viseur change au fur et à mesure que vous faites pivoter la molette de commande tout en maintenant la commande  () enfoncée. Définissez la valeur d'ouverture de votre choix.

Les ouvertures maximales et minimales disponibles varient en fonction de l'objectif utilisé.





Réglage de l'ouverture



Réglez la vitesse d'obturation et l'ouverture afin d'obtenir l'exposition souhaitée.

Il est également possible de visualiser la vitesse d'obturation ou la valeur d'ouverture dans l'affichage des informations de prise de vue à l'aide de la commande  ().

3 Cadrez, effectuez la mise au point et prenez la photo.

Indicateur analogique de l'état d'exposition

Si vous utilisez un objectif à microprocesseur ( 146) et sélectionnez une vitesse d'obturation autre que « Pose B » ( 46), les indicateurs analogiques de l'état d'exposition du viseur et de l'affichage des informations de prise de vue signalent toute sous-exposition ou surexposition de la photo avec les réglages définis. Si les limites du système de mesure de l'exposition sont dépassées, l'affichage clignote.

Affichage	Description
	Exposition optimale.
	Si l'indicateur se situe à droite de 0, la photo est sous-exposée. L'affichage de gauche indique que la photo est sous-exposée de $\frac{1}{3}$ IL.
	Si l'indicateur se situe à gauche de 0, la photo est surexposée. L'affichage à gauche indique que la photo est surexposée de plus de 2IL.

Lorsque vous sélectionnez **Activée** pour le réglage personnalisé 10 (**Sensibilité auto** ;  111), la sensibilité est réglée automatiquement pour compenser les changements d'ouverture et de vitesse. Par conséquent, ces changements ne modifient en rien l'indicateur analogique de l'état d'exposition.

Expositions prolongées

Vous pouvez utiliser les vitesses d'obturation « pose B » et « heure » pour les photos en exposition prolongée de lumières en mouvement, d'étoiles, de scènes nocturnes et de feux d'artifice. Pour éviter les effets de flou provoqués par un bougé de l'appareil, utilisez un pied ou la télécommande sans fil ML-L3 optionnelle.

Pose B

L'obturateur reste ouvert tant que vous maintenez enfoncé le déclencheur ; il se ferme dès que vous le relâchez.

Cette option est disponible lors d'une prise de vue en mode **M** à une vitesse d'obturation « Bulb » (« **bulb** » s'affiche dans le viseur) (☒ 44).

Heure

La télécommande sans fil ML-L3 optionnelle est requise.

L'obturateur peut rester ouvert pendant 30 minutes maximum sans devoir maintenir le déclencheur enfoncé. Suivez les instructions ci-dessous pour prendre des photos à une vitesse d'obturation de « Heure ».

- 1 Sélectionnez la vitesse d'obturation « Bulb » (« **bulb** » s'affiche dans le viseur) en mode **M** (☒ 44).
- 2 Définissez le **Mode déclenchement** sur **Télécom. temporisée** ou **Télécom. instantanée** (☒ 54).
 - La vitesse d'obturation s'affiche comme « Time » (« - - » s'affiche dans le viseur).
- 3 Appuyez sur le déclencheur de la télécommande.
 - Dès que vous appuyez sur le déclencheur, l'obturateur s'ouvre immédiatement ou éventuellement deux secondes plus tard.
- 4 Appuyez une deuxième fois sur le déclencheur de la télécommande pour fermer l'obturateur.
 - L'obturateur se ferme automatiquement après 30 minutes.



35 s, f/25

Pour éviter toute perte d'alimentation avant la fin de l'exposition, utilisez un accumulateur entièrement chargé ou un adaptateur secteur EH-5a équipé d'une prise d'alimentation EP-5 (☒ 156). Du bruit risque de se produire en cas d'exposition prolongée ; avant de prendre la photo, choisissez **Activée** pour l'option **Réduction du bruit** (☒ 108) du menu Prise de vue.

Modification des réglages de prise de vue

Ce chapitre vous explique comment modifier et appliquer les réglages de prise de vue en fonction de vos préférences à l'aide de l'affichage simplifié des réglages. Notez que certaines fonctions ne sont pas disponibles dans certains modes de prise de vue.

- Il est possible d'appliquer ou de régler la plupart des fonctions expliquées dans ce chapitre à partir du menu Prise de vue (📷 100) ou Réglages personnalisés (📷 109).

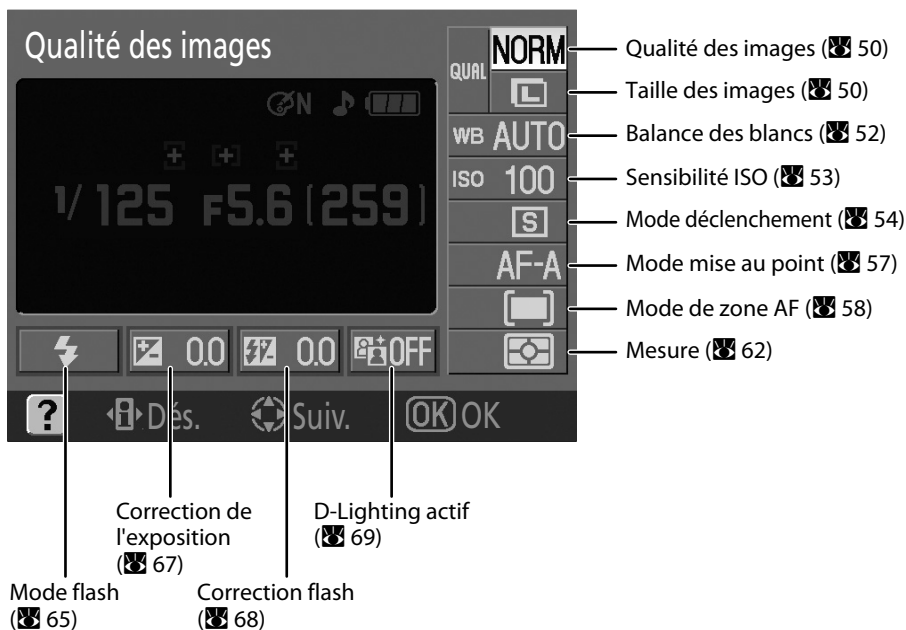

Affichage simplifié des réglages

Basculez sur l'affichage simplifié des réglages pour modifier les réglages de prise de vue. Si l'affichage des informations de prise de vue (8) est activé, appuyez sur la commande (9) pour basculer sur l'affichage simplifié des réglages.

Chaque fois que vous appuyez sur la commande (9), l'affichage change dans l'ordre suivant :

Affichage des informations de prise de vue → Affichage simplifié des réglages → moniteur éteint → Affichage des informations de prise de vue (8).

Si vous êtes en train de visualiser des photos, appuyez sur (12) pour quitter le mode de visualisation.

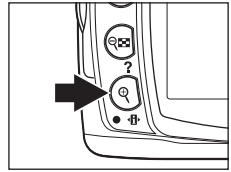

1 Qualité des images.....50	7 Mode de zone AF 58
2 Taille des images50	8 Mesure.....62
3 Balance des blancs52	9 Mode flash65
4 Sensibilité ISO.....53	10 Correction exposition67
5 Mode déclenchement.....54	11 Correction flash.....68
6 Mode mise au point.....57	12 D-Lighting actif.....69

Définition d'un réglage

1 Sélectionnez le réglage souhaité.

Les réglages qui ne sont pas disponibles dans le mode actif sont grisés et ne peuvent être sélectionnés.

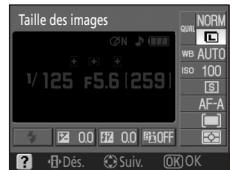

2 Affichez les options correspondant au réglage sélectionné.



3 Sélectionnez l'option souhaitée.

Appuyez à gauche du sélecteur multidirectionnel pour revenir à l'étape 1.

Appuyez sur la commande (9) pour éteindre le moniteur sans modifier le réglage.



4 Sélectionnez l'option.

L'option sélectionnée à l'étape 3 est appliquée et l'écran affiché à l'étape 1 apparaît.

Répétez les étapes 1 à 4 pour modifier d'autres réglages.

Appuyez à nouveau sur le déclencheur à mi-course ou sur la commande  pour valider le réglage.

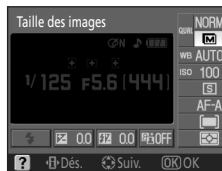

Qualité et taille d'image

La qualité et la taille de l'image déterminent l'espace occupé par chaque photo sur la carte mémoire. Avant la prise de vue, sélectionnez une taille et une qualité d'image en fonction de l'utilisation prévue de la photo et la capacité de la carte mémoire. Des images plus grandes et de qualité supérieure peuvent être imprimées dans un plus grand format, mais elles requièrent dans ce cas davantage de mémoire. Par conséquent, vous pouvez en stocker moins sur la carte mémoire.

Modification des réglages de prise de vue

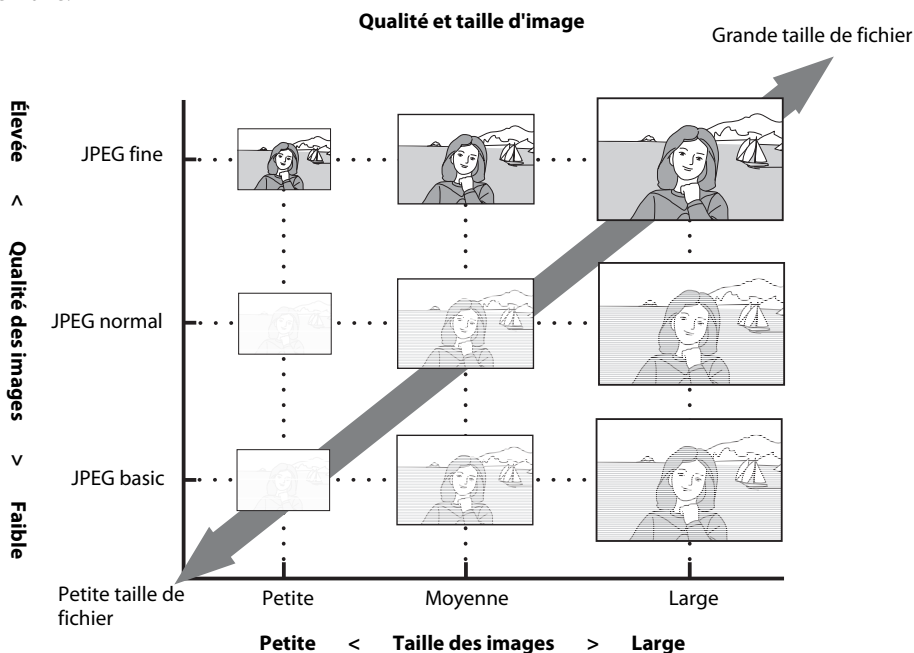

La taille maximale du fichier et le nombre approximatif de photos pouvant être enregistrées avec les réglages en cours apparaissent également dans l'affichage simplifié des réglages lorsque l'option de taille ou de qualité d'image est affichée. Utilisez l'affichage pour vous guider. Les tailles de fichiers standard sont répertoriées à la section « Capacité des cartes mémoire et qualité/taille d'image » ( 178).



Qualité d'image

Sélectionnez **Qualité des images** dans l'affichage simplifié des réglages pour effectuer le réglage (🔍 48).

Cet appareil photo prend en charge les options de qualité d'image suivantes (les quatre premières sont citées par ordre décroissant de qualité d'image et de taille de fichier) :

Option	Format	Description
RAW	NEF	Les données RAW compressées du capteur d'image sont enregistrées directement sur la carte mémoire. Sélectionnez cette option si vous souhaitez retoucher les photos sur un ordinateur en vue de contrôler leur affaiblissement. Pour imprimer ces images, utilisez les copies au format JPEG de photos NEF (RAW) retouchées à l'aide de l'option Retouche rapide (🔍 132) ou de l'option Traitement NEF (RAW) (🔍 140) du menu Retouche, ou utilisez un logiciel prenant en charge le format NEF.
FINE	JPEG	Les images sont moins compressées qu'au format NORM , ce qui améliore leur qualité. Taux de compression : environ 1:4.
NORM (réglage par défaut)		Le meilleur choix dans la plupart des situations. Taux de compression : environ 1:8.
BASIC		Taille de fichier inférieure adaptée à l'envoi par e-mail ou sur site Web. Taux de compression : environ 1:16.
RAW+B	NEF+JPEG	Deux images sont enregistrées : l'une au format NEF (RAW) et l'autre au format JPEG basic.

Taille d'image

Sélectionnez **Taille des images** dans l'affichage simplifié des réglages pour effectuer le réglage (🔍 48).

La taille d'image est mesurée en pixels. Les options suivantes sont disponibles. Choisissez une taille d'image en fonction de la taille d'impression des photos.

Taille d'image	Taille (pixels)	Taille approximative avec impression à 200 ppp (points par pouce)
L (réglage par défaut)	3.872×2.592	49,2×32,9 cm
M	2.896×1.944	36,8×24,7 cm
S	1.936×1.296	24,6×16,5 cm

Notez que l'option sélectionnée pour la taille d'image ne modifie pas la taille des images NEF (RAW). Lorsqu'elles sont affichées sur un ordinateur, les images NEF présentent une taille de 3.872×2.592 pixels.

NEF (RAW)/NEF (RAW)+JPEG basic







Pour visualiser des photos NEF (RAW) sur d'autres appareils photo, vous devez préalablement convertir les fichiers à un autre format. Pour traiter des photos au format NEF (RAW), utilisez l'option **Traitement NEF (RAW)** ( 140) du menu Retouche. Utilisez des photos au format JPEG créées à l'aide de l'option **Traitement NEF (RAW)** du menu Retouche pour imprimer des photos via la plupart des services d'impression ou la connexion directe USB à une imprimante.

Pour visualiser les photos NEF (RAW) sur un ordinateur, utilisez le logiciel Capture NX (vendu séparément ;  156) ou le logiciel ViewNX (fourni), qui prend en charge le format NEF. Lorsque vous visualisez sur l'appareil photo des photos prises au format **RAW+B**, seule l'image JPEG apparaît. Notez que la suppression de photos prises avec ce réglage efface à la fois les images NEF et JPEG.

Installez ViewNX à partir du CD Software Suite fourni.

Assurez-vous d'effectuer une mise à jour à la toute dernière version de Capture NX. Le Nikon Message Center vérifie automatiquement la présence de mises à jour si une connexion Internet est détectée au démarrage.

Noms de fichier

Les photos sont enregistrées sous forme de fichiers image intitulés « DSC_nnnn.xxx », où *nnnn* désigne un numéro à quatre chiffres compris entre 0001 et 9.999 (attribué automatiquement en ordre croissant par l'appareil photo), et *xxx* désigne l'une des extensions à trois lettres suivantes : « NEF » pour les images au format NEF (RAW), « JPG » pour les images au format JPEG ou « AVI » pour les clips vidéo ( 99). Les fichiers contenant des données de référence Image Dust Off (correction de la poussière) portent l'extension « .NDF » ( 127). Les fichiers NEF et JPEG enregistrés avec le réglage **RAW+B** présentent le même nom de fichier, mais avec des extensions différentes. Le nom des fichiers des petites copies créées à l'aide de l'option Mini-photo ( 136) du menu Retouche commence par « SSC_ » et se termine par « .JPG » (par exemple, « SSC_0001.JPG »), tandis que le nom des fichiers images enregistrés à l'aide d'autres options ( 129) de ce même menu commence par « CSC » (par exemple, « CSC_0001.JPG »). Le nom des fichiers des clips vidéo créés à l'aide de l'option Films d'animation ( 99) du menu Retouche commence par « ASC_ » et se termine par l'extension « .AVI » (par exemple, « ASC_0001.AVI »). Le nom des fichiers images enregistrés avec un réglage **Optimisation images>Personnalisée>Mode couleur** défini sur **II (Adobe RVB)** ( 102) commence par un trait de soulignement (par exemple, « _DSC0001.JPG ») ; néanmoins, le nom des fichiers contenant des données de référence Image Dust Off ne commence pas par un trait de soulignement (par exemple, « DSC_nnnn ») quel que soit le réglage du **Mode couleur**.

Qualité d'image/Taille

La qualité et la taille d'image peuvent également être définies à l'aide des options **Qualité des images** et **Taille des images** du menu Prise de vue ( 100).









11 — Commande /Fn (112)

La qualité et la taille d'image peuvent également être définies à l'aide de la molette de commande.

Balance des blancs

Sélectionnez **Balance des blancs** dans l'affichage simplifié des réglages pour effectuer le réglage (📷 48).

La balance des blancs permet d'éviter que la couleur de la source lumineuse ne contamine les couleurs de la photo. Il est conseillé d'utiliser le réglage **Automatique** (réglage par défaut) pour la plupart des sources lumineuses ; le cas échéant, d'autres valeurs peuvent être sélectionnées en fonction du type de source. Les options suivantes sont disponibles en modes

P, S, A et **M** (**Automatique** est automatiquement sélectionné en modes , , , , , , , , et ).

AUTO Automatique (réglage par défaut)

L'appareil photo définit automatiquement la balance des blancs. Option recommandée dans la plupart des situations.



Incandescent

Pour les éclairages incandescents.



Fluorescent

Pour les éclairages fluorescents. Vous pouvez indiquer un type spécifique d'éclairage fluorescent à l'aide de l'option **Balance des blancs** (📷 103) du menu Prise de vue.



Ensoleillé

Pour les sujets soumis à la lumière directe du soleil.



Flash

Option à utiliser avec le flash intégré ou les flashes Nikon optionnels.



Nuageux

Option à utiliser en lumière du jour en cas de ciel nuageux.



Ombre

Option à utiliser en lumière du jour pour les sujets à l'ombre.

PRE Pré-réglage manuel

Utilisez une photo existante ou un objet colorimétriquement neutre (gris ou blanc) comme référence pour la balance des blancs. Pour plus d'informations, reportez-vous à la section « Pré-réglage manuel » (📷 105).

Balance des blancs (📷 103)

La balance des blancs peut également être définie à l'aide du menu Prise de vue (📷 100). L'option **Balance des blancs** du menu Prise de vue vous permet de sélectionner un type spécifique d'éclairage fluorescent ou de régler avec précision (affiner) la balance des blancs.

11 — Commande /Fn (📷 112)

La balance des blancs peut également être définie à l'aide de la molette de commande.

Sensibilité ISO

Sélectionnez **Sensibilité ISO** dans l'affichage simplifié des réglages pour effectuer le réglage (F3 48).

Les photos prises avec une vitesse d'obturation réduite sont plus susceptibles de présenter un effet de flou. Si la valeur de sensibilité dépasse la valeur par défaut de 100, vous pouvez obtenir les mêmes expositions à des vitesses d'obturation plus rapides, tout en évitant l'effet de flou. La sensibilité peut être réglée sur des valeurs comprises entre 100 ISO et 1600 ISO par incréments de 1EV, avec une sensibilité plus élevée de **Hi 1** disponible pour une valeur équivalente à environ 3200 ISO.

	Automatique (réglage par défaut), 100–1600, Hi 1
P, S, A, M	100 (réglage par défaut)–1600, Hi 1

Les modes Vari-Programme proposent également un réglage **Automatique** qui permet à l'appareil photo d'augmenter automatiquement la sensibilité en cas de faible luminosité ou de la diminuer en cas de forte luminosité.

✓ Sensibilité élevée de Hi 1

Les photos prises à une sensibilité de **Hi 1** ont tendance à avoir du grain et sont susceptibles de présenter un effet de marbrure.

✎ Réglage de la sensibilité ISO

Tournez le sélecteur de mode de **P, S, A** ou **M** au mode Vari-Programme pour rétablir la sensibilité par défaut du mode **Automatique**.

✎ Sensibilité auto

Utilisez le réglage personnalisé 10 (**Sensibilité auto** ; F3 111) pour activer la commande de sensibilité automatique en modes **P, S, A** et **M**. Lorsque vous sélectionnez **Hi 1**, le contrôle automatique de la sensibilité est désactivé.

✎ Pour en savoir plus

Pour plus d'informations sur la réduction du bruit à des sensibilités élevées, reportez-vous à l'option **Réduction du bruit** du menu Prise de vue (F3 108).

🔍 Sensibilité

La sensibilité ISO est l'équivalent numérique de la sensibilité d'un film. Plus celle-ci est élevée, moins il vous faudra de luminosité pour réaliser votre exposition. Vous pouvez par conséquent utiliser des vitesses d'obturation plus élevées ou des ouvertures plus petites. De même que les films à sensibilité plus élevée ont tendance à avoir du grain, les photos prises à des sensibilités élevées sont plus propices aux effets de marbrure.

MENU Sensibilité ISO

La sensibilité ISO peut également être définie à l'aide de l'option **Sensibilité ISO** du menu Prise de vue (F3 100).

✎ 11 — Commande /Fn (F3 112)

La sensibilité peut également être définie à l'aide de la molette de commande.

Déclenchement

Mode déclenchement

Sélectionnez **Mode déclenchement** dans l'affichage simplifié des réglages pour effectuer le réglage (☒ 48).

Vue par vue (réglage par défaut)

L'appareil prend une photo chaque fois que vous appuyez sur le déclencheur.

Continu (mode rafale)

☒ 54

L'appareil photo enregistre les photos à une vitesse maximale de trois vues par seconde si vous maintenez le déclencheur enfoncé. Pour obtenir les cadences les plus rapides, choisissez une mise au point manuelle (☒ 61), positionnez le sélecteur de mode sur **S** ou **M**, choisissez une vitesse d'obturation de $1/250$ s ou plus rapide (☒ 42, 44) et utilisez les valeurs par défaut pour tous les autres réglages.

10s Retardateur

☒ 55

Utilisez cette option pour réaliser des autoportraits ou éviter l'effet de flou dû au bougé de l'appareil. Le déclenchement a lieu environ dix secondes après avoir appuyé sur le déclencheur.

2s Télécom. temporisée

☒ 55

La télécommande sans fil ML-L3 optionnelle est requise. Utilisez cette option pour les autoportraits. Le déclenchement a lieu environ deux secondes après avoir appuyé sur le déclencheur de la télécommande.

Télécom. instantanée



☒ 55

La télécommande sans fil ML-L3 optionnelle est requise. Utilisez cette option pour réaliser des autoportraits ou éviter l'effet de flou dû au bougé de l'appareil. Le déclenchement a lieu immédiatement après avoir appuyé sur le déclencheur de la télécommande.

04 — Mode déclenchement

Vous pouvez également régler le mode de déclenchement dans le menu Réglages personnalisés (☒ 109).

11 — Commande /Fn (☒ 112)

Par défaut, il vous suffit d'appuyer sur la commande  /Fn pour appliquer le mode retardateur. Pour modifier le mode de déclenchement, maintenez la commande  /Fn enfoncée et tournez la molette de commande si le réglage personnalisé 11 (**Commande  /Fn ; ☒ 112**) est défini sur **Mode déclenchement**.



Mode continu

1 Mettez en surbrillance l'option **Mode déclenchement** dans l'affichage simplifié des réglages (☒ 48), puis sélectionnez  (Continu).



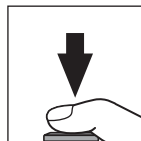

2 Prenez la photo.

Les photos sont prises en continu tant que vous maintenez enfoncé le déclencheur.





Mode continu

Lorsque les conditions de prise de vue exigent l'utilisation du flash, le mode continu est désactivé, même si le **Mode déclenchement** est défini sur  (Continu). Sélectionnez  ou changez le mode de flash ( 65) pour désactiver le flash.

Nombre de vues restantes avant que la mémoire tampon ne soit pleine

Le nombre approximatif d'images pouvant être enregistrées dans la mémoire tampon à un taux d'images par secondes constant apparaît dans l'affichage du nombre de vues restantes du viseur avant que la mémoire tampon ne soit pleine lorsque vous maintenez le déclencheur enfoncé.

L'exemple ci-contre indique qu'au moins 11 images supplémentaires peuvent être enregistrées sans interruption. En mode continu, la prise de vue se poursuit jusqu'à la limite maximale de 100 photos, même si la cadence de prise de vue diminue lorsque  s'affiche à l'emplacement du compteur de vues. Le nombre de vues restantes est approximatif. Il peut varier selon les conditions de prise de vue. Reportez-vous à la section « Capacité des cartes mémoire et qualité/taille d'image » ( 178) pour plus d'informations sur le nombre de photos que vous pouvez enregistrer dans la mémoire tampon.







Modes Retardateur et Télécommande

Vous pouvez utiliser le retardateur ou la télécommande sans fil ML-L3 optionnelle pour réaliser des autoportraits.

- 1 Fixez l'appareil photo sur un pied ou placez-le sur une surface plane et stable.
- 2 Mettez en surbrillance l'option **Mode déclenchement** dans l'affichage simplifié des réglages () 48), puis sélectionnez l'un des modes de déclenchement suivants.

Par défaut, le réglage personnalisé 11 (**Commande**  /Fn ;  112) est défini sur **Retardateur** et il vous suffit d'appuyer sur la commande  /Fn pour modifier la durée de temporisation du retardateur.

Mode déclenchement		Description
 10s	Retardateur	Le déclenchement a lieu environ dix secondes après que l'appareil photo a effectué la mise au point. Vous pouvez modifier la temporisation du retardateur ( 114).
 2s	Télécom. temporisée	Le déclenchement a lieu environ deux secondes après que l'appareil photo a effectué la mise au point.
	Télécom. instantanée	Le déclenchement a lieu lorsque une fois que l'appareil a effectué la mise au point.

3 Cadrez la photo.

Si vous utilisez la télécommande et si l'appareil photo est en mode autofocus, appuyez à mi-course sur le déclencheur pour effectuer la mise au point. Le déclenchement n'aura pas lieu.

4 Prenez la photo.

Retardateur : appuyez à mi-course sur le déclencheur pour effectuer la mise au point, puis appuyez à fond pour activer le retardateur. Le témoin du retardateur commence à clignoter, puis il s'arrête deux secondes avant que la photo ne soit prise.

Le mode de déclenchement est défini sur **Vue par vue** ou **Continu** après le déclenchement.

Télécommande : à une distance de 5 m ou moins, dirigez l'émetteur de la télécommande ML-L3 vers le récepteur infrarouge de l'appareil photo, puis appuyez sur le déclencheur de la télécommande ML-L3. En mode télécommande temporisée, le témoin du retardateur s'allume pendant environ deux secondes avant le déclenchement. En mode télécommande instantanée, le témoin du retardateur clignote après le déclenchement.

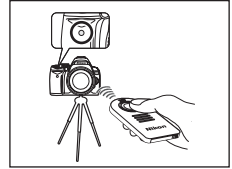
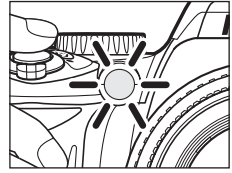
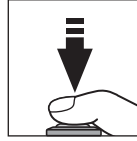

Protecteur d'oculaire

Fixez le protecteur d'oculaire du viseur lors d'une prise de vue à distance. Retirez l'œilleton caoutchouc DK-20 et insérez le protecteur d'oculaire DK-5 fourni, comme illustrée ci-contre à droite. Ceci empêche la lumière de s'infiltrer par le viseur et d'interférer avec le processus d'exposition automatique.

Lors du retrait de l'œilleton caoutchouc, immobilisez l'appareil photo.

Retirez l'œilleton caoutchouc DK-20 lorsque vous fixez d'autres accessoires de l'œilleton du viseur (155).

Désactivation du retardateur

Le mode retardateur est désactivé lorsque l'appareil photo est lui-même désactivé. Le mode vue par vue ou continu est automatiquement réactivé lorsque le mode retardateur est annulé.

Pour en savoir plus

Pour plus d'informations sur la modification du délai pendant lequel l'appareil attend un signal de la télécommande avant d'annuler le mode télécommande temporisée ou télécommande instantanée, reportez-vous au réglage personnalisé 17 (**Durée télécommande** ; 115).

Œilleton caoutchouc DK-20 Protecteur d'oculaire DK-5

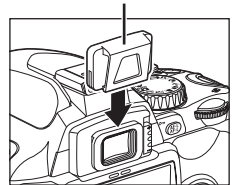
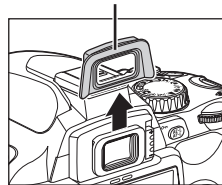

Mise au point

Mode de mise au point

Sélectionnez **Mode mise au point** dans l'affichage simplifié des réglages pour effectuer le réglage (📷 48).

Choisissez le mode de mise au point de l'appareil photo. Les options **AF-S** et **AF-C** sont disponibles uniquement en modes **P**, **S**, **A** et **M**.

AF-A AF automatique (réglage par défaut)

L'appareil photo sélectionne automatiquement le mode autofocus ponctuel lorsque le sujet est considéré comme étant fixe et le mode autofocus continu lorsqu'il est considéré comme étant en mouvement.

AF-S AF ponctuel

Ce mode convient aux sujets fixes. La mise au point est mémorisée tant que le déclencheur est enfoncé à mi-course.

AF-C AF continu

Ce mode convient aux sujets en mouvement. Lorsque vous appuyez à mi-course sur le déclencheur, l'appareil effectue une mise au point continue.

MF Mise au point manuelle

Permet à l'utilisateur d'effectuer la mise au point manuellement (📷 61).

✓ Autofocus continu

La priorité est donnée à la réponse au déclenchement, ce qui signifie que le déclenchement a lieu dans une plus grande plage de mise au point que si le mode autofocus ponctuel est sélectionné. Il est donc possible que le déclenchement se produise avant que l'indicateur de mise au point (●) n'apparaisse dans le viseur. Il en est de même lorsque le mode de mise au point passe automatiquement de l'autofocus ponctuel à l'autofocus continu.

✍ Mise au point manuelle

Lorsque **Mode mise au point** est défini sur **MF** dans l'un des modes de prise de vue, la sélection d'un autre mode de prise de vue n'a aucune incidence sur le mode de mise au point en cours.

✍ Pour en savoir plus

Pour plus d'informations sur le type de sujets à éviter avec l'autofocus, reportez-vous à la section « Optimisation des résultats avec l'autofocus » (📷 38).

🔦 Illuminateur d'assistance AF

Si le sujet est faiblement éclairé, l'illuminateur d'assistance AF s'allume automatiquement afin de faciliter l'autofocus lorsque vous appuyez à mi-course sur le déclencheur. L'illuminateur d'assistance AF ne fonctionne pas dans les modes autofocus continu ou mise au point manuelle, les modes 📷 ou 📷, si la zone de mise au point centrale n'est pas sélectionnée, ou si le réglage personnalisé 9 (**Assistance AF** ; 📷 111) est défini sur **Désactivée**.

L'illuminateur possède une plage d'environ 0,5-3,0 m. Lorsque vous l'employez, utilisez un objectif dont la focale est comprise entre 24mm et 200mm et retirez le parasoleil.

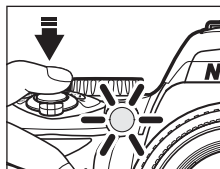

📷 2 — Mode de mise au point





Vous pouvez également sélectionner le mode de mise au point à partir du menu Réglages personnalisés (📷 109).

Mode de zone AF

Sélectionnez **Mode de zone AF** dans l'affichage simplifié des réglages pour effectuer le réglage (ⓧ 48).

L'appareil photo D60 dispose de trois zones de mise au point. Sélectionnez le mode de sélection de la zone de mise au point en mode autofocus.

Sujet le plus proche

L'appareil photo sélectionne automatiquement la zone de mise au point contenant le sujet le plus proche de l'appareil photo. Ce mode est sélectionné par défaut pour les modes **P**, **S**, **A** et **M** ; il est sélectionné automatiquement lorsque le sélecteur de mode est positionné sur **AUTO**, , ,  ou .

Dynamique

L'utilisateur sélectionne manuellement la zone de mise au point ; toutefois, si le sujet se déplace hors de la zone de mise au point, même ponctuellement, l'appareil photo poursuit la mise au point en analysant les informations provenant des autres zones. Ce mode convient aux sujets qui se déplacent de manière aléatoire. Ce mode est automatiquement sélectionné lorsque le sélecteur de mode est positionné sur .

Sélectif

L'utilisateur sélectionne la zone de mise au point à l'aide du sélecteur multidirectionnel ; l'appareil photo effectue la mise au point sur le sujet présent dans la zone de mise au point uniquement. Ce mode convient aux sujets fixes. Ce mode est automatiquement sélectionné lorsque le sélecteur de mode est positionné sur .

Affichage du viseur

Le mode de zone AF s'affiche dans le viseur de la manière suivante :

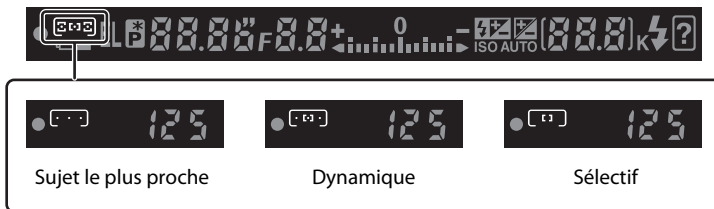

Pour en savoir plus

Pour plus d'informations sur le type de sujets à éviter avec l'autofocus, reportez-vous à la section « Optimisation des résultats avec l'autofocus » (ⓧ 38).

Mode de zone AF

Lorsque **Mode mise au point** est défini sur **MF** (ⓧ 57), il est impossible de modifier le **Mode de zone AF**.

Le mode de zone AF sélectionné en modes Vari-programme est rétabli lorsque le sélecteur de mode est positionné sur un autre mode de prise de vue.

3 — Mode de zone AF

Vous pouvez également sélectionner le mode de zone AF à partir du menu Réglages personnalisés (ⓧ 109).

Choix de la zone de mise au point

Vous pouvez sélectionner manuellement la zone de mise au point pour les photos dont le sujet principal ne se trouve pas au centre de la vue.

- 1 Mettez en surbrillance l'option **Mode de zone AF** dans l'affichage simplifié des réglages (📷 48).

- 2 Pour activer la mise au point manuelle dans ces modes, sélectionnez [1] (sélectif) ou [2] (dynamique) pour le **Mode de zone AF** (📷 58) dans l'affichage simplifié des réglages.

Par défaut,  (**Sujet le plus proche**) est automatiquement sélectionné en modes      **P, S, A et M.**



- 3 Appuyez à gauche ou à droite du sélecteur multidirectionnel pour mettre en surbrillance la zone de mise au point dans le viseur.

Lorsque vous appuyez à mi-course sur le déclencheur, la zone de mise au point sélectionnée est de nouveau mise en surbrillance.



La zone de mise au point apparaît également dans l'affichage des informations de prise de vue ou dans le viseur.



Mémorisation de la mise au point

La mémorisation de la mise au point permet de modifier la composition une fois la mise au point effectuée. Il est ainsi possible de mettre au point un sujet qui, dans la composition finale, est en dehors des trois zones de mise au point. Il est recommandé de définir le **Mode de zone AF** (☒ 58) sur [1:1] (sélectif) ou [1:1] (dynamique) lors de l'utilisation de la mémorisation de la mise au point.

1 Placez le sujet dans la zone de mise au point sélectionnée et appuyez à mi-course sur le déclencheur afin d'initier la mise au point.

Vérifiez que l'indicateur de mise au point (●) apparaît dans votre viseur. La mise au point est automatiquement mémorisée lorsque l'indicateur de mise au point apparaît. Elle le reste tant que vous maintenez le déclencheur enfoncé à mi-course.

Vous pouvez à présent sélectionner la zone de mise au point (☒ 59).

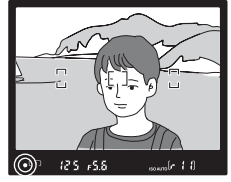
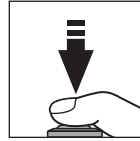

2 Recomposez la vue lorsque la mise au point est mémorisée. Appuyez sur le déclencheur jusqu'en fin de course pour prendre la photo.

Lorsque vous utilisez la mémorisation de la mise au point, veillez à ce que la distance entre l'appareil photo et le sujet pour lequel la mise au point a été mémorisée n'ait pas changé.

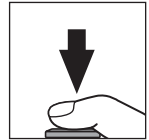
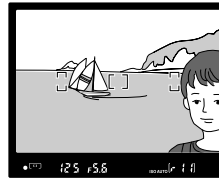

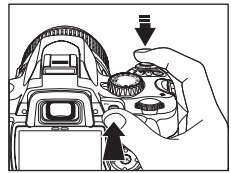

Mémorisation de la mise au point à l'aide de la commande **AE-L/AF-L**

Vous pouvez également mémoriser la mise au point à l'aide de la commande **AE-L/AF-L** au lieu de maintenir le déclencheur enfoncé à mi-course. La mise au point est mémorisée lorsque vous appuyez sur la commande **AE-L/AF-L** tout en appuyant à mi-course sur le déclencheur. La mise au point reste mémorisée tant que vous maintenez la commande **AE-L/AF-L** enfoncée, même si vous relâchez le déclencheur.



☑ Mémorisation de la mise au point

Vous ne pouvez pas utiliser le déclencheur pour mémoriser la mise au point en mode  (☒ 37), en mode déclenchement  (continu) (☒ 54), en mode autofocus continu (☒ 57) ou lorsque AF automatique est défini sur autofocus continu (☒ 57). Utilisez la commande **AE-L/AF-L** pour mémoriser la mise au point.

📷 Prise de vue lorsque la mise au point est mémorisée

Une fois la mise au point mémorisée, appuyez à mi-course sur le déclencheur après le déclenchement, puis appuyez jusqu'en fin de course pour prendre la photo suivante. La mémorisation reste mémorisée entre les prises. Si vous mémorisez la mise au point à l'aide de la commande **AE-L/AF-L**, maintenez la commande **AE-L/AF-L** enfoncée, puis appuyez à fond sur le déclencheur lors de chaque prise.

🔧 12 — AE-L/AF-L (☒ 113)

Cette option détermine le comportement de la commande **AE-L/AF-L**.

Mise au point manuelle

Utilisez cette option pour effectuer la mise au point manuellement ou lorsque l'appareil photo ne parvient pas à utiliser correctement l'autofocus pour effectuer la mise au point. Pour effectuer la mise au point manuellement, activez l'affichage simplifié des réglages et choisissez **Mode mise au point** (☒ 48), puis définissez le **Mode mise au point** sur **MF** (mise au point manuelle) (☒ 57).

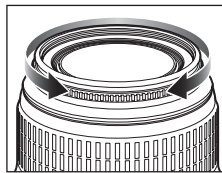

Réglez la bague de mise au point de l'objectif jusqu'à obtenir une image nette dans le viseur. Vous pouvez prendre une photo à tout moment, même si la mise au point n'a pas été effectuée sur l'image.

Lorsque vous utilisez un objectif disposant de la sélection A-M, choisissez M pour une mise au point manuelle. Dans le cas d'objectifs prenant en charge la fonction M/A (autofocus à priorité manuelle), la mise au point peut être ajustée manuellement avec l'objectif réglé sur M ou sur M/A. Reportez-vous à la documentation fournie avec l'objectif pour plus d'informations.

☒ Télémètre électronique

Si l'objectif présente une ouverture maximale de f/5.6 ou plus lumineuse, l'indicateur de mise au point du viseur permet de vérifier la mise au point sur la partie du sujet située dans la zone de mise au point sélectionnée. Une fois le sujet placé dans la zone de mise au point active, appuyez à mi-course sur le déclencheur et tournez la bague de mise au point de l'objectif jusqu'à ce que l'indicateur de mise au point (●) s'affiche. Utilisez le réglage personnalisé 19 (**Télémètre** ; ☒ 116) pour afficher le télémètre (échelle indiquant la distance de mise au point lors d'une prise de vue en mode de mise au point manuelle). Remarque : si l'autofocus ne fonctionne pas correctement avec ce sujet (☒ 38), l'indicateur de mise au point (●) peut s'afficher, même lorsque la mise au point n'est pas effectuée sur le sujet. Vérifiez que l'image dans le viseur est nette avant d'effectuer la prise de vue.

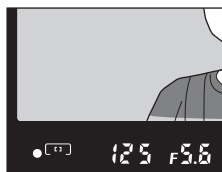

☒ Repère du plan focal

Pour déterminer la distance entre votre sujet et l'appareil photo, effectuez la mesure à partir du repère de plan focal (⊖) situé sur le boîtier de l'appareil photo. La distance entre le plan d'appui de la monture d'objectif et le plan focal est de 46,5 mm.

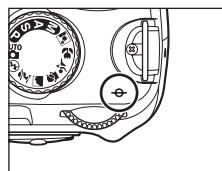

MENU 2 — Mode de mise au point

Vous pouvez également sélectionner le mode de mise au point à partir du menu Réglages personnalisés (☒ 109).

Mesure

Sélectionnez **Mesure** dans l'affichage simplifié des réglages pour effectuer le réglage (🔧 48). La méthode de mesure détermine la manière dont l'appareil photo règle l'exposition. Lorsque vous positionnez le sélecteur de mode sur **P**, **S**, **A** ou **M** (la mesure matricielle est toujours utilisée pour les modes , , , , , , , ), les options suivantes sont disponibles.



Matricielle (réglage par défaut)

Option recommandée dans la plupart des situations. L'appareil photo mesure une grande partie de la vue et définit immédiatement l'exposition en fonction de la distribution de la luminosité, de la couleur, de la distance et de la composition, pour des résultats naturels.



Pondérée centrale

L'appareil photo mesure la totalité de la vue, mais attribue la pondération la plus importante à la zone centrale. Mesure classique pour les portraits.



Spot

L'appareil photo mesure une exposition uniquement dans la zone de mise au point active (si **Mode de zone AF** est défini sur  (**Sujet le plus proche**) (🔧 58), l'appareil photo mesure la zone de mise au point centrale). Cette option garantit une exposition correcte du sujet, même en cas d'arrière-plan beaucoup plus lumineux ou plus sombre.



Mesure

L'option Mesure est uniquement disponible pour les objectifs à microprocesseur. Dans la mesure matricielle, l'exposition est définie à l'aide d'un capteur RVB de 420 pixels. Utilisez un objectif de type G ou D pour des résultats prenant en compte l'information de distance (*mesure matricielle couleur 3D II*). Les autres objectifs à microprocesseur ne prennent pas en compte l'information de distance 3D (*mesure matricielle couleur II*).



5 — Mesure

Vous pouvez également sélectionner l'option Mesure à partir du menu Réglages personnalisés (🔧 109).

Mémorisation de l'exposition auto



Si le sujet ne se trouve pas dans la zone mesurée lors de l'utilisation de la mesure pondérée centrale ou de la mesure spot, l'exposition se base sur les conditions de luminosité de l'arrière-plan. Le sujet principal risque donc de ne pas être correctement exposé. Pour éviter ce problème, utilisez la mémorisation de l'exposition auto.

Disponible dans les modes **P**, **S** et **A**.

- 1 Sélectionnez le mode **P**, **S** ou **A**, puis choisissez la mesure pondérée centrale (☉) ou la mesure spot (●) pour la **Mesure** (la mémorisation de l'exposition est sans effet en mode **M**).

L'option  (Matrice) n'est pas recommandée, car la mémorisation de l'exposition risque de n'être pas suffisamment efficace.

- 2 Placez le sujet dans la zone de mise au point sélectionnée. Tout en maintenant le déclencheur enfoncé à mi-course ainsi que le sujet dans la zone de mise au point sélectionnée, appuyez sur la commande **AE-L/AF-L** afin de mémoriser l'exposition.

L'exposition est mémorisée. Lorsque vous appuyez sur **AE-L/AF-L**, l'exposition est mémorisée selon la valeur mesurée dans la zone de mise au point sélectionnée (si vous avez sélectionné la mesure spot ) ou selon la valeur mesurée dans la zone centrale (si vous avez sélectionné la mesure centrale pondérée ). La recomposition de la vue n'a aucune incidence sur l'exposition.

Lorsque la mémorisation de l'exposition est activée, l'indicateur **EL** apparaît dans le viseur. Si vous utilisez l'autofocus, la mise au point est également mémorisée. Vérifiez que l'indicateur de mise au point (●) apparaît dans votre viseur lorsque vous appuyez à mi-course sur le déclencheur.

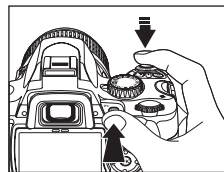

- 3 Maintenez la commande **AE-L/AF-L** enfoncée, puis recomposez et prenez votre photo.

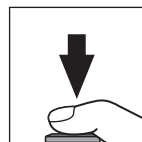

Réglage de la vitesse d'obturation et de l'ouverture

Lorsque la mémorisation de l'exposition est activée, les réglages suivants peuvent être effectués à l'aide de la molette de commande sans altérer la valeur d'exposition mesurée.

Auto programmé	Vitesse d'obturation et ouverture (décalage du programme ;  41)
Auto à priorité vitesse	Vitesse d'obturation
Auto à priorité ouverture	Ouverture

Notez que vous ne pouvez pas changer la méthode de mesure lorsque la mémorisation de l'exposition est activée.

12—AE-L/AF-L (113)

Cette option détermine le comportement de la commande **AE-L/AF-L**.





13—Mémorisation AE (113)

Cette option détermine si le déclencheur mémorise l'exposition.

Utilisation du flash intégré

L'appareil photo prend en charge divers modes de flash permettant de photographier des sujets peu éclairés ou à contre-jour.

Remarque : vous ne pouvez ni utiliser le flash intégré ni changer le mode de flash en mode ,  ou .

Utilisation du flash intégré : modes , , ,  et .

- 1 Positionnez le sélecteur de mode sur , , ,  ou .
- 2 Confirmez ou changez le mode de flash actuellement sélectionné ( 65).
Sélectionnez  pour empêcher le déclenchement du flash.

3 Cadrez et prenez la photo.

Le flash s'ouvre automatiquement si le sujet est peu éclairé ou à contre-jour.

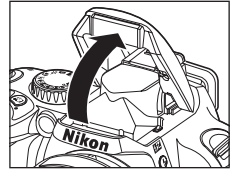
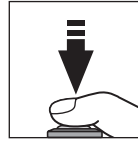

Vous pouvez modifier le mode de flash dès que le flash est ouvert.

Appuyez à fond sur le déclencheur pour prendre la photo.



4 Abaissez le flash si vous ne l'utilisez plus.

Utilisation du flash intégré : modes **P**, **S**, **A** et **M**

- 1 Positionnez le sélecteur de mode sur **P**, **S**, **A** ou **M**.
- 2 Appuyez sur la commande  pour lever le flash.
Le flash se déclenche à chaque prise de vue. Pour éviter le déclenchement du flash, abaissez-le.
- 3 Confirmez ou changez le mode de flash actuellement sélectionné ( 65).
- 4 Choisissez une méthode de mesure ( 62), réglez l'exposition, puis cadrez et prenez la photo.

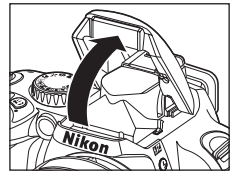
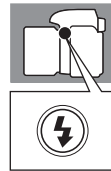

Abaissement du flash intégré

Pour économiser l'énergie lorsque vous n'utilisez pas le flash, refermez-le en appuyant délicatement vers le bas jusqu'à ce que le loquet s'enclenche.

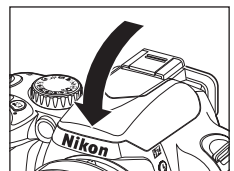

Modification du mode de flash

Sélectionnez **Mode flash** dans l'affichage simplifié des réglages pour effectuer le réglage (48). Modifiez la puissance de flash en fonction des conditions de prise de vue. Les modes de flash disponibles dépendent du mode actuellement sélectionné à l'aide du sélecteur de mode.

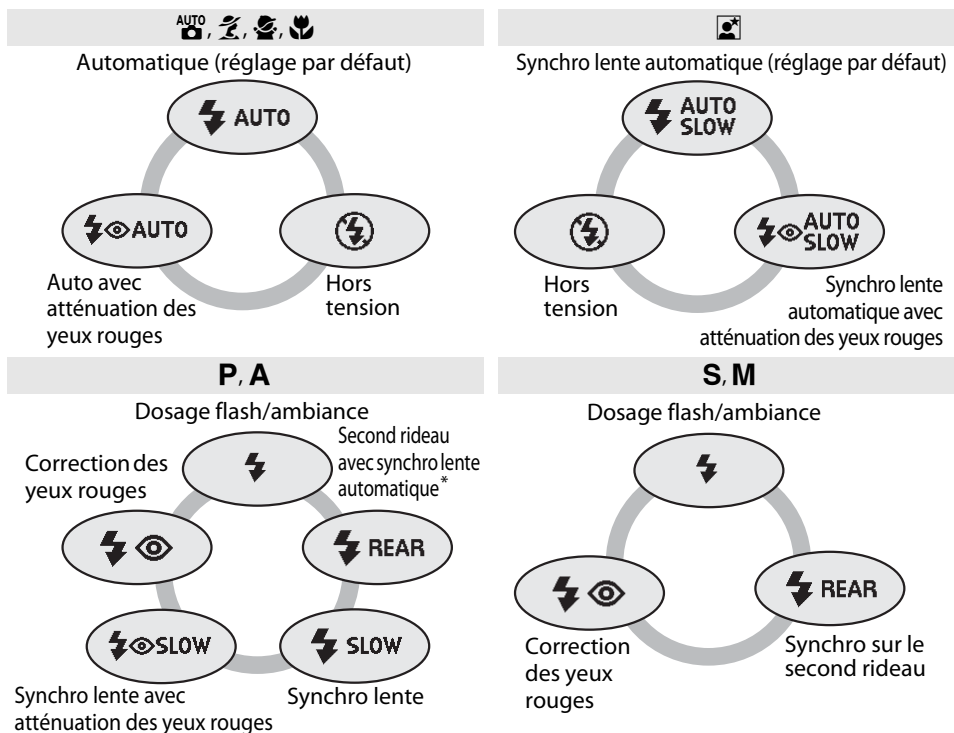

* **SLOW** s'affiche dès que vous relâchez la molette de commande.

Les modes de flash sont décrits ci-dessous.

- **AUTO** (flash auto) : en cas de faible luminosité ou de contre-jour, le flash sort automatiquement lorsque vous appuyez à mi-course sur le déclencheur, puis se déclenche comme requis.
- **œil** (correction des yeux rouges) : utilisez cette option pour les portraits. L'illuminateur d'assistance AF s'éclaire avant le déclenchement du flash, ce qui atténue l'effet « yeux rouges ».
- **SLOW** (synchro lente) : la vitesse d'obturation diminue automatiquement pour capturer l'éclairage d'arrière-plan la nuit ou en cas de faible luminosité. Utilisez ce mode pour apporter un éclairage d'arrière-plan dans les portraits.
- **REAR** (synchro sur le second rideau) : le flash se déclenche juste avant la fermeture de l'obturateur, produisant un effet de filet lumineux derrière les sujets en mouvement. Si cette icône n'apparaît pas, le flash se déclenche immédiatement dès l'ouverture de l'obturateur.

Utilisation de la molette de commande

Vous pouvez également sélectionner le mode de flash en tournant la molette de commande et en appuyant sur **⚡**. Lorsque vous sélectionnez un mode de flash, vérifiez que celui-ci change dans l'affichage des informations de prise de vue en fonction du mode de prise de vue sélectionné. En modes **P, S, A** et **M**,

appuyez sur la commande **⚡** pour lever le flash. Maintenez la commande **⚡** enfoncée tout en actionnant la molette de commande pour sélectionner un mode de flash.

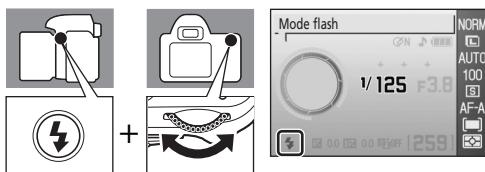

✓ Flash intégré

Utilisez-le avec des objectifs à microprocesseur dont la focale est comprise entre 18mm et 300mm ou avec des objectifs sans microprocesseur dont la focale est comprise entre 18mm et 200mm. Il est possible que des restrictions concernant les focales et les distances de prise de vue s'appliquent avec certains objectifs. Pour plus d'informations, reportez-vous à la section « Accessoires optionnels » (📖 145). Enlevez le parasoleil pour éviter les ombres. Le flash présente une portée minimale de 60cm et ne peut pas être utilisé dans la plage macro des zooms macro.

Si le flash se déclenche en mode de prise de vue en continu (📖 54), une seule photographie est prise à chaque déclenchement.

Le déclenchement peut être brièvement désactivé pour protéger le flash s'il a été utilisé pour plusieurs prises de vue consécutives. Vous pourrez l'utiliser à nouveau après une courte pause.

Pour plus d'informations sur les flashes optionnels, reportez-vous à la section « Flashes optionnels » (📖 150).

En modes **P**, **S**, **A** et **M**, la correction du flash (📖 68) permet de régler l'intensité du flash. Vous pouvez régler manuellement l'intensité du flash intégré à partir du réglage personnalisé 14 (**Flash intégré** ; 📖 113).

🔧 Réglage du mode de flash

Le réglage par défaut du flash pour les modes Vari-programme est automatiquement rétabli lorsque le sélecteur de mode est positionné sur un nouveau réglage ou lorsque l'appareil photo est mis hors tension.

📷 Synchro sur le second rideau

Normalement, le flash se déclenche lorsque l'obturateur s'ouvre (« synchro sur le premier rideau » ; reportez-vous au schéma de gauche ci-dessous). En mode synchro sur le second rideau, le flash se déclenche juste avant la fermeture de l'obturateur, produisant un effet de filet lumineux dans le sillage des sujets en mouvement.



Synchro sur le premier rideau



Synchro sur le second rideau

🔧 Pour en savoir plus

Pour plus d'informations sur le contrôle automatique de la sensibilité, reportez-vous à la section « Sensibilité auto » (📖 112).

Pour plus d'informations sur les options de contrôle du flash, reportez-vous au réglage personnalisé 14 (**Flash intégré/Flash optionnel** ; 📖 113).

Correction de l'exposition

Sélectionnez **Correction exposition** dans l'affichage simplifié des réglages pour effectuer le réglage (🔧 48).

La correction de l'exposition permet de modifier la valeur d'exposition proposée par l'appareil photo pour prendre des photos plus claires ou plus sombres. Ce paramètre est disponible dans les modes **P**, **S** et **A** et s'avère plus efficace lorsqu'il est utilisé avec la mesure (📷) (pondérée centrale) ou (📷) (spot) (🔧 62). La correction de l'exposition peut être réglée de -5 à +5 IL, par incréments de 1/3 IL. En règle générale, une correction positive s'impose lorsque le sujet principal apparaît plus sombre que l'arrière-plan et une correction négative lorsqu'il apparaît plus clair que l'arrière-plan.

La correction d'exposition apparaît dans l'affichage des informations de prise de vue. Pour rétablir l'exposition standard, réglez la correction d'exposition sur 0.0. La correction d'exposition n'est pas réinitialisée lorsque l'appareil photo est hors tension.



-1 IL



Pas de correction de l'exposition



+2 IL

Modification des réglages de prise de vue

🔧 Correction de l'exposition en mode M

- En mode **M**, les photos sont prises à une vitesse d'obturation et à une ouverture définies manuellement, même si la correction de l'exposition a été appliquée.
- En mode **M**, la valeur de référence affichée dans l'indicateur analogique de l'état d'exposition change, sauf si la valeur de correction de l'exposition est définie sur 0.0.

📷 Utilisation de la molette de commande

Vous pouvez également sélectionner la correction de l'exposition en tournant la molette de commande et en appuyant sur (🔧), uniquement en modes **P**, **S** et **A**. Vérifiez la valeur et l'indicateur analogique de l'état d'exposition dans le viseur ou dans l'affichage des informations de prise de vue. L'affichage du viseur est illustré ci-contre.

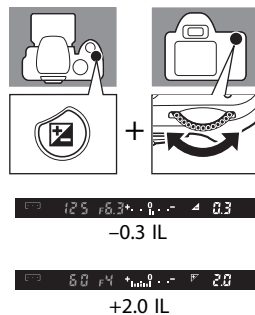

Correction flash

Sélectionnez **Correction flash** dans l'affichage simplifié des réglages pour effectuer le réglage (🔧 48).

La correction du flash (disponible uniquement en modes **P**, **S**, **A** et **M**) permet d'ajuster l'intensité du flash en modifiant la luminosité du sujet principal par rapport à l'arrière plan. Une augmentation de l'intensité du flash rend le sujet principal plus clair, une réduction permet d'éviter les zones brûlées ou les reflets indésirables.

La correction du flash apparaît dans l'affichage des informations de prise de vue.



Pour rétablir l'intensité du flash standard, réglez la correction du flash sur 0.0. La correction d'exposition du flash n'est pas réinitialisée lorsque l'appareil photo est hors tension.

La correction du flash est également disponible avec les flashes SB-400, SB-800, SB-600 (🔧 150) et SU-800 (🔧 150).

🔧 Utilisation de la molette de commande

Vous pouvez également régler la correction du flash de -3IL à +1IL, par incréments de 1/3IL, en tournant la molette de commande et en appuyant sur ⚡ (🔧) et 📏. Vérifiez la valeur sélectionnée affichée dans le viseur ou dans l'affichage des informations de prise de vue. L'affichage du viseur est illustré ci-contre.

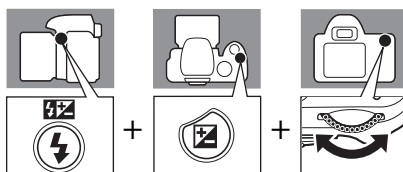

1/250 F5.6 0.7 3.0

-3.0 IL

1/250 F5.6 0.7 0.7

+0.7 IL

MENU 8 — Correction flash

D-Lighting actif

Sélectionnez **D-Lighting actif** dans l'affichage simplifié des réglages pour effectuer le réglage (☒ 48).

Lorsque D-Lighting actif est activé avant la prise de vue, l'appareil photo applique automatiquement la correction D-Lighting actif, ce qui préserve les détails dans les hautes lumières et les ombres, créant ainsi des photos au contraste naturel. Utilisez cette fonction pour les scènes au contraste élevé, notamment lorsque vous photographiez des objets brillants en extérieur à travers une porte ou une fenêtre, ou lorsque vous photographiez des objets dans l'ombre par temps ensoleillé.



Fonction désactivée



Fonction activée

D-Lighting actif

- L'enregistrement des images peut prendre un certain temps lorsque la fonction D-Lighting actif est activée.
- Lorsque D-Lighting actif est activé, l'appareil photo évalue différents aspects de la scène avant d'appliquer le traitement adéquat. L'exposition est d'abord réduite pendant la prise de vue, puis les hautes lumières, les ombres et les demi-tons sont ajustés avant l'enregistrement afin d'obtenir une luminosité optimale.

Mesure

Lorsque vous utilisez la fonction D-Lighting actif en mode **P**, **S**, **A** ou **M**, sélectionnez **Matricielle** (réglage par défaut) pour **Mesure** (☒ 62).

« D-Lighting actif » et « D-Lighting »

L'option **D-Lighting actif** du menu Prise de vue permet de régler l'exposition avant la prise de vue afin d'optimiser la plage dynamique, alors que l'option **D-Lighting** (☒ 132) du menu Retouche permet d'optimiser la plage dynamique après la prise de vue.

Utilisation de la molette de commande

Pour activer ou désactiver la fonction D-Lighting actif, tournez la molette de commande tout en appuyant sur la commande . Vérifiez l'indicateur de la fonction D-Lighting actif dans le viseur ou dans l'affichage des informations de prise de vue. L'affichage du viseur est illustré ci-contre.

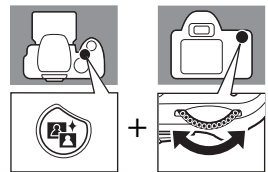

D-Lighting actif

L'option D-Lighting actif peut également être définie à l'aide du menu Prise de vue (☒ 100).



Rc b dL on

Fonction activée









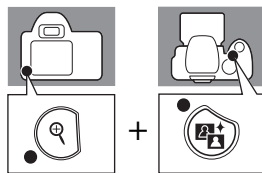



Rc b dL off





Fonction désactivée

Réinitialisation par deux commandes

Pour rétablir les valeurs par défaut des réglages de l'appareil photo et de l'option Décalage du programme (pouvant être modifiés dans l'affichage simplifié des réglages), maintenez les commandes  et  enfoncées pendant plus de deux secondes (ces commandes sont marquées d'un point vert). Le moniteur s'éteint brièvement pendant la réinitialisation des réglages.



Qualité des images (📷 50)	JPEG normal
Taille des images (📷 50)	Large
Balance des blancs (📷 52)*	Automatique
Sensibilité ISO (📷 53)	
    	Automatique
P, S, A, M	100
Mode déclenchement (📷 54)	Vue par vue
Mode mise au point (📷 57)	AF-A
Mode de zone AF (📷 58)	
    	Sujet le plus proche
	Dynamique
	Sélectif

Mesure (📷 62)	Matricielle
Mode flash (📷 64)	
   	Automatique
	Synchro lente automatique
P, S, A, M	Dosage flash/ambiance
Correction de l'exposition (📷 67)	0.0
Correction flash (📷 68)	0.0
D-Lighting actif (📷 69)	Désactivée
Décalage du programme (📷 41)	Hors tension

* Remise à 0 du réglage précis (📷 104) et définition de l'option Fluorescent sur Fl. blanches froides.

Réglages par défaut

Plus d'informations sur la visualisation

Ce chapitre vous explique comment visualiser vos photos sur le moniteur de l'appareil photo et comment éviter de les effacer accidentellement.

Les photos peuvent être retouchées dans le menu Retouche (Ⓚ 129) lors de la visualisation, puis enregistrées dans des fichiers distincts. Il est en outre possible de modifier la couleur des photos et de combiner plusieurs photos en vue de créer un clip vidéo.

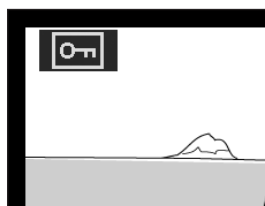
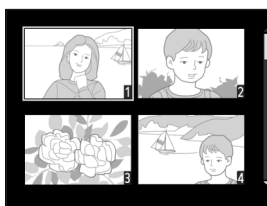
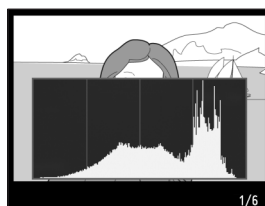







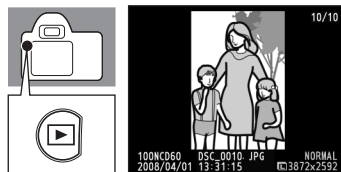











Mode de visualisation plein écran

Visualisation plein écran



Pour afficher vos photos sur le moniteur, appuyez sur la commande . Les photos prises en cadrage vertical (portrait) apparaissent en cadrage vertical, comme indiqué ci-contre.





Les opérations suivantes peuvent être effectuées en mode de visualisation plein écran.

Option	Utiliser	Description
Visualiser d'autres photos	 ou 	Appuyez à droite du sélecteur multidirectionnel ou tournez la molette de commande vers la droite pour visualiser les photos dans leur ordre d'enregistrement. Appuyez à gauche du sélecteur multidirectionnel ou tournez la molette de commande vers la gauche pour visualiser les photos dans l'ordre inverse.
Visualiser les informations sur les photos		Appuyez en haut ou en bas du sélecteur multidirectionnel pour visualiser les informations relatives à la photo actuelle ( 73).
Effectuer un zoom avant sur la photo		Permet d'effectuer un zoom avant sur la photo actuelle ( 77).
Effacer une photo		Permet d'effacer la photo actuelle ( 34).
Protéger une photo	 (AE-L / AF-L)	Permet de protéger la photo actuelle ( 78).
Afficher des imagerie		Permet d'afficher plusieurs photos ( 76).
Retoucher une photo	OK	Affichez le menu Retouche ( 129). Lorsqu'un clip vidéo créé à l'aide de l'option Film d'animations ( 141) est affiché, appuyez sur la commande OK pour le visualiser. Vous pouvez effectuer les mêmes opérations que lors de la lecture d'un film d'animations ( 99).
Quitter et revenir au mode de prise de vue	 ou 	Pour revenir au mode de prise de vue, appuyez à mi-course sur le déclencheur ou appuyez sur la commande  .
Afficher les menus	MENU	Permet d'afficher les menus ( 94).

Pour en savoir plus

Pour plus d'informations sur la nécessité de faire pivoter les photos prises en cadrage vertical en vue de les afficher sur le moniteur, reportez-vous à l'option **Rotation image auto** du menu Prise de vue ( 128) et à l'option **Rotation des images** du menu Configuration ( 98).

Pour plus d'informations sur l'affichage de photos immédiatement après la prise de vue, reportez-vous au réglage personnalisé 07 (**Affichage image** ;  111).

Pour plus d'informations sur la durée pendant laquelle le moniteur reste actif avant la mise hors tension automatique en vue d'économiser l'accumulateur, reportez-vous au réglage personnalisé 15 (**Délai d'extinction** ;  114).

Informations sur les photos

Les informations sur les photos sont superposées sur les images lorsque celles-ci sont affichées en mode de visualisation plein écran. Appuyez en haut ou en bas du sélecteur multidirectionnel pour faire défiler les informations suivantes.

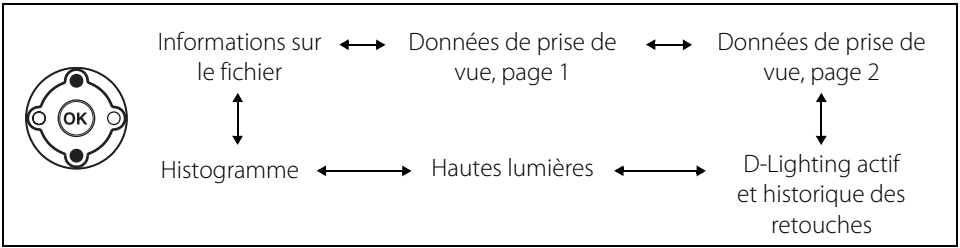

Informations sur le fichier

1	Indicateur de retouche.....	129
2	État de la protection	78
3	Numéro de vue/nombre total d'images	
4	Nom de dossier.....	125
5	Nom de fichier.....	51
6	Qualité d'image	50
7	Date d'enregistrement	21
8	Heure d'enregistrement.....	21
9	Taille d'image.....	50

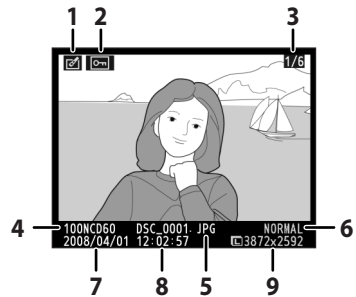

Données de prise de vue, page 1

1	Indicateur de retouche.....	129
2	État de la protection	78
3	Nom de l'appareil photo	
4	Méthode de mesure.....	62
5	Vitesse d'obturation	40-46
6	Ouverture	40-46
7	Mode d'exposition.....	6
8	Correction de l'exposition.....	67
9	Focales.....	19
10	Mode de flash	113, 150
11	Numéro de vue/nombre total d'images	

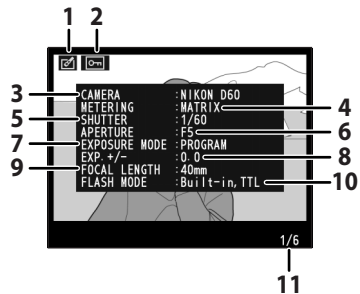

Données de prise de vue, page 2

1	Indicateur de retouche.....	129
2	État de la protection	78
3	Optimisation de l'image.....	101
4	Sensibilité ISO ¹	53
5	Balance des blancs.....	52, 103
6	Réglage précis de la balance des blancs....	104
7	Qualité d'image/taille image.....	50
7	Correction des tons.....	102
8	Accentuation.....	102
9	Mode couleur/teinte	102
10	Saturation	102
11	Légende des images ²	124
12	Numéro de vue/nombre total d'images	

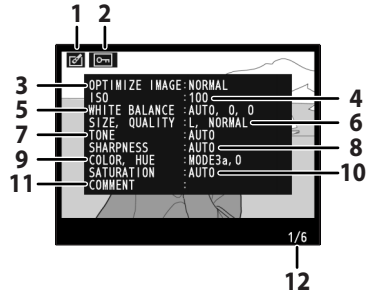

1. S'affiche en rouge si la valeur sélectionnée de la sensibilité a été modifiée à l'aide de l'option **Sensibilité auto** lorsque le réglage personnalisé 10 (**Sensibilité auto** ; 111) est défini sur **Activée**.
2. Bien que les légendes puissent contenir jusqu'à 36 caractères, seuls les 15 premiers caractères s'affichent.

D-Lighting actif et historique des retouches

1	Indicateur de retouche.....	129
2	État de la protection	78
3	D-Lighting actif*.....	69
4	Historique des retouches : affiche la liste des modifications apportées aux images dans le menu Retouche (129), en commençant par la première modification.	
5	Numéro de vue/nombre total d'images	

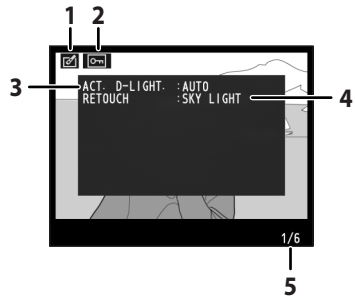

* « AUTO » s'affiche pour les photos prises alors que **D-Lighting actif** est activé.

Hautes lumières

Les parties les plus claires de l'image (*hautes lumières*) clignotent. Certains détails peuvent être perdus (« cramés ») dans les zones de hautes lumières surexposées. Utilisez les hautes lumières comme guide lorsque vous réglez l'exposition.

- 1 Indicateur de retouche..... 129
- 2 État de la protection 78
- 3 Hautes lumières (indiquées par un clignotement)
- 4 Numéro de vue/nombre total d'images

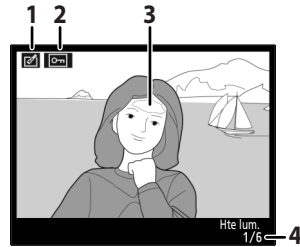

Histogramme

Un graphique qui indique la répartition des tons dans l'image (*histogramme*) s'affiche*. L'axe horizontal correspond à la luminosité du pixel : pixels sombres à gauche et pixels clairs à droite. L'axe vertical indique le nombre de pixels pour chaque luminosité de l'image.

- 1 Indicateur de retouche..... 129
- 2 État de la protection 78
- 3 Numéro de vue/nombre total d'images
- 4 Histogramme

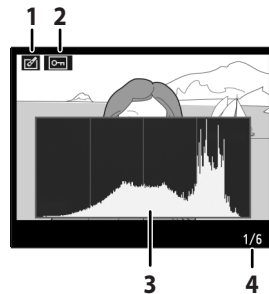

Voici quelques exemples d'histogrammes :

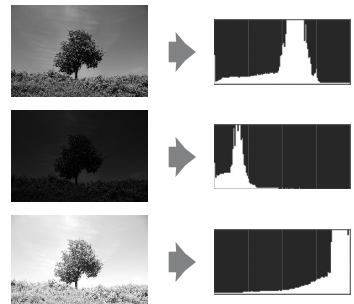

- Si l'image contient des objets avec plusieurs degrés de luminosité, la distribution tonale est plus ou moins uniforme.
- Si l'image est sombre, la distribution tonale est déplacée vers la gauche.
- Si l'image est claire, la distribution tonale est déplacée vers la droite.



Plus vous augmentez la correction de l'exposition, plus la distribution tonale est déplacée vers la droite. À l'inverse, plus vous réduisez la correction de l'exposition, plus la distribution tonale est déplacée vers la gauche. Si un éclairage trop fort ne vous permet pas de visualiser correctement le moniteur, utilisez l'histogramme pour vous faire une idée de l'exposition générale.







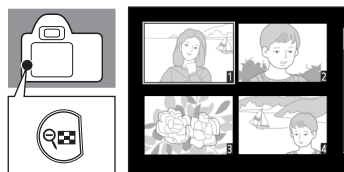





* Remarque : les histogrammes de l'appareil photo doivent servir exclusivement de référence. Ils peuvent varier par rapport à ceux produits dans les applications de création d'images.

Affichage de plusieurs photos : visualisation par planche d'imagettes



Pour afficher vos images par « planche-contact » de quatre ou neuf vues, appuyez sur la commande  en mode de visualisation plein écran ( 72).

















Vous pouvez effectuer les opérations suivantes lors de l'affichage des imagettes.

Option	Utiliser	Description
Afficher davantage d'images par page		Augmente le nombre d'images affichées par page de un (visualisation plein écran) à quatre, ou de quatre à neuf.
Afficher moins d'images par page		Permet de réduire le nombre d'images affichées par page de neuf à quatre, ou de quatre à un (visualisation plein écran).
Visualiser la photo	OK	Permet d'afficher la photo mise en surbrillance en mode plein écran.
Mettre des photos en surbrillance	 ou 	Utilisez le sélecteur multidirectionnel ou la molette de commande pour mettre en surbrillance des photos.
Effacer une photo		Permet de supprimer la photo mise en surbrillance ( 34).
Protéger une photo	AE-L / AF-L ()	Permet de protéger la photo mise en surbrillance ( 78).
Quitter et revenir au mode de prise de vue	 ou 	Pour revenir au mode de prise de vue, appuyez à mi-course sur le déclencheur ou appuyez sur la commande  .
Afficher les menus	MENU	Permet d'afficher les menus ( 94).

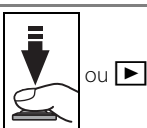

Regarder de plus près : fonction Loupe

Appuyez sur la commande  pour effectuer un zoom avant jusqu'à un maximum d'environ 25× (grandes images), 19× (images moyennes) ou 13× (petites images) sur une photo en mode de visualisation plein écran ( 72). Les opérations suivantes peuvent être effectuées.



Option	Utiliser	Description
Effectuer un zoom avant		Appuyez sur la commande  pour effectuer un zoom avant.
Effectuer un zoom arrière		Appuyez sur la commande  pour effectuer un zoom arrière.
Visualiser d'autres zones d'une même image		Pendant le zoom avant, appuyez en haut, en bas, à gauche ou à droite du sélecteur multidirectionnel pour visualiser les zones d'image non visibles sur le moniteur. Maintenez le sélecteur multidirectionnel enfoncé pour accéder rapidement à d'autres zones de l'image.
Afficher d'autres images		Tournez la molette de commande pour visualiser la même zone sur d'autres images, en conservant le même facteur de zoom.
Annuler le zoom	OK	Permet de revenir en mode de visualisation plein écran.
Effacer une photo		Permet d'effacer la photo actuelle ( 34).
Protéger une photo	AE-L/AF-L 	Permet de protéger la photo actuelle ( 78).
Quitter et revenir au mode de prise de vue	 ou 	Pour revenir au mode de prise de vue, appuyez à mi-course sur le déclencheur ou appuyez sur la commande  .
Afficher les menus	MENU	Permet d'afficher les menus ( 94).



La fenêtre de navigation apparaît pendant quelques secondes lorsque le facteur de zoom a été modifié ; la zone actuellement visible sur le moniteur est indiquée par une bordure jaune. Appuyez sur ,  ou sur le sélecteur multidirectionnel pour afficher à nouveau la fenêtre de navigation.

Protection des photos contre leur effacement

En mode de visualisation plein écran, loupe et visualisation par planche d'images, utilisez la commande **AE-L/AF-L** (**O**) pour protéger vos photos contre toute suppression accidentelle. Les fichiers protégés ne peuvent pas être supprimés à l'aide de la commande **W** ou de l'option **Effacer** du menu Visualisation.

Remarque : les fichiers protégés sont quand même effacés en cas de formatage de la carte mémoire (**X** 24).

1 Choisissez une photo.

Affichez la photo de votre choix en mode de visualisation plein écran ou utilisez le sélecteur multidirectionnel pour la sélectionner dans la liste d'images.

2 Appuyez sur la commande **AE-L/AF-L** (**O**) pour protéger la photo actuellement affichée.

La photo est identifiée par une icône .

Pour retirer la protection de la photo en vue de l'effacer, appuyez à nouveau sur la commande **AE-L/AF-L** (**O**).

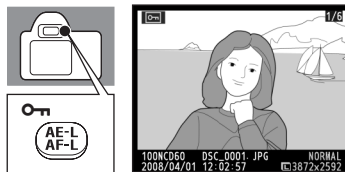

Connexion à un ordinateur, une imprimante ou un téléviseur

Ce chapitre vous explique comment raccorder l'appareil photo à des périphériques externes, notamment des ordinateurs, des imprimantes ou des téléviseurs, à l'aide du câble USB et du câble vidéo optionnel. De multiples possibilités s'offrent à vous : vous pouvez transférer vos photos vers un ordinateur en vue de les visualiser, les éditer ou les imprimer, ou les afficher sur un écran de téléviseur.

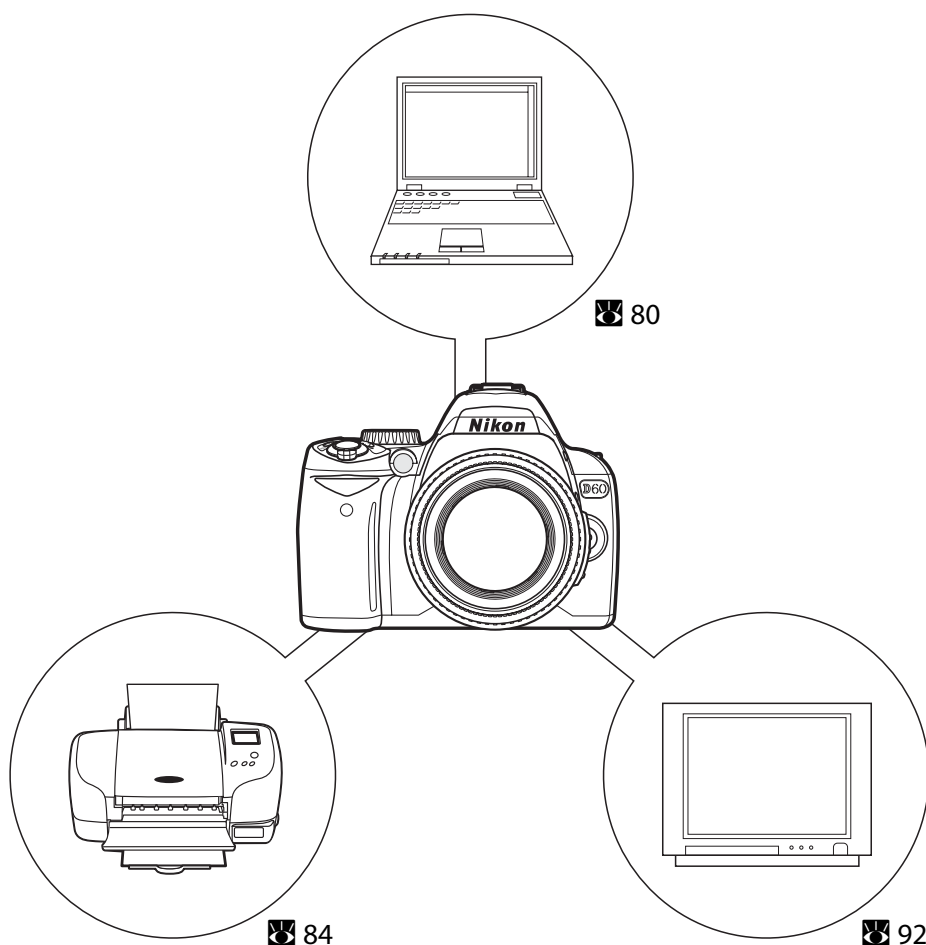

Connexion à un ordinateur

Lorsque l'appareil photo est connecté à un ordinateur à l'aide du câble USB fourni, vous pouvez copier (transférer) sur l'ordinateur les photos enregistrées avec l'appareil photo en vue de les stocker à l'aide du logiciel Nikon Transfer.

Avant de connecter l'appareil photo

Installation du logiciel

Avant de connecter l'appareil photo à un ordinateur, vous devez installer certains logiciels, notamment Nikon Transfer et ViewNX (fournis dans le CD Software Suite) afin de pouvoir visualiser les photos transférées.

Pour plus d'informations sur l'installation du logiciel, reportez-vous au *Guide de démarrage rapide*.

Systèmes d'exploitation compatibles avec le D60

Windows

Versions préinstallées de Windows Vista (Éditions Familiale Basique/Familiale Premium/Professionnel/Entreprise/Intégrale 32 bits), Windows XP Service Pack 2 (Édition Familiale/Professionnel)

Si votre ordinateur fonctionne sous Windows 2000 Professionnel, utilisez un lecteur de cartes ou un appareil similaire pour transférer sur l'ordinateur les photos stockées sur la carte mémoire (📷 82).

Macintosh

Mac OS X (versions 10.3.9, 10.4.10)

Visitez le site Web Nikon pour obtenir les toutes dernières informations sur la compatibilité des systèmes d'exploitation.

✓ Remarques concernant la source d'alimentation

Lors de la connexion de l'appareil photo à un ordinateur ou une imprimante, utilisez un accumulateur suffisamment chargé pour éviter que l'appareil photo s'éteigne de manière inattendue. Pour alimenter l'appareil photo pendant des périodes prolongées, utilisez l'adaptateur secteur EH-5a avec une prise d'alimentation EP-5 (📷 156).

Connexion du câble USB

- 1 Démarrez l'ordinateur sur lequel vous avez installé Nikon Transfer.
- 2 Mettez l'appareil photo hors tension.
- 3 Connectez l'appareil photo à l'ordinateur à l'aide du câble USB fourni.

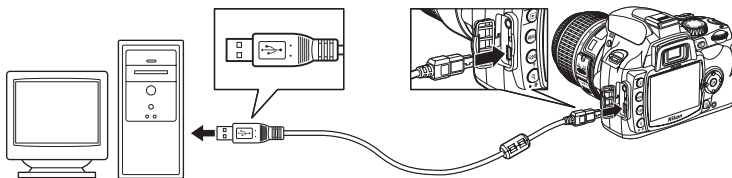

- 4 Mettez l'appareil photo sous tension.

Windows Vista

Si la boîte de dialogue de lecture automatique apparaît, sélectionnez **Copier les images sur mon ordinateur avec Nikon Transfer**. Nikon Transfer démarre. Pour éviter d'afficher cette boîte de dialogue à l'avenir, activez l'option **Toujours faire ceci pour le périphérique suivant** :

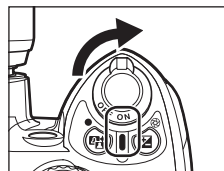

Windows XP

Si la boîte de dialogue de lecture automatique apparaît, sélectionnez **Nikon Transfer Copier les images sur mon ordinateur**, puis cliquez sur **OK**. Nikon Transfer démarre. Pour éviter d'afficher cette boîte de dialogue à l'avenir, activez l'option **Toujours utiliser ce programme pour cette action**.

Mac OS X

Nikon Transfer démarre automatiquement si vous avez sélectionné **Oui** dans la boîte de dialogue de lancement automatique lors de la première installation de Nikon Transfer.

- 5 Transférez vos photos à l'aide de Nikon Transfer.

Pour plus d'informations sur l'utilisation de Nikon Transfer, reportez-vous aux rubriques d'aide contenues dans Nikon Transfer.

Une fois le transfert terminé, ViewNX démarre automatiquement.

- 6 Mettez l'appareil photo hors tension, puis débranchez le câble USB une fois le transfert terminé.

☑ Connexion du câble USB

- Assurez-vous que les connecteurs sont correctement orientés et ne forcez pas sur le câble USB lors de la connexion. Lorsque vous déconnectez le câble USB, veillez à le retirer tout droit.
- La connexion risque de ne pas être détectée si l'appareil est connecté à l'ordinateur via un concentrateur USB.

☑ Pendant le transfert

N'éteignez pas l'appareil photo et ne débranchez pas le câble USB pendant le transfert.

📄 Affichage de l'aide en ligne

Pour afficher l'aide en ligne de Nikon Transfer ou de ViewNX, sélectionnez **Aide de Nikon Transfer** ou **Aide de ViewNX** dans le menu **Aide** de l'application.

Camera Control Pro 2

Camera Control Pro 2 (disponible séparément ;  156) permet d'utiliser l'appareil photo à partir d'un ordinateur. Si Camera Control Pro 2 est en cours d'exécution, l'indication « PC » s'affiche dans le viseur et dans l'affichage des informations de prise de vue.

Le Nikon Message Center vérifie automatiquement la présence de mises à jour si une connexion Internet est détectée au démarrage. Assurez-vous d'effectuer une mise à jour à la toute dernière version.

Pour les utilisateurs de Windows 2000 Professionnel

Utilisez un lecteur de cartes ou un appareil similaire pour transférer sur l'ordinateur les photos stockées sur la carte mémoire. Reportez-vous au *Guide de démarrage rapide* pour plus d'informations.

Si la capacité de votre carte mémoire est supérieure à 2 Go ou est compatible SDHC, le périphérique doit prendre en charge ces fonctionnalités.

- Ne connectez pas l'appareil photo à l'ordinateur. Si vous raccordez l'appareil photo à l'ordinateur, la boîte de dialogue **Assistant matériel détecté** s'affiche. Sélectionnez **Annuler**, fermez la boîte de dialogue, mettez l'appareil photo hors tension, puis déconnectez-le de l'ordinateur.

Connexion à une imprimante

Vous pouvez imprimer vos photos en utilisant l'une des méthodes suivantes :

- Connectez l'appareil photo à une imprimante et imprimez vos photos JPEG directement depuis l'appareil photo (📷 84).
- Insérez la carte mémoire de l'appareil photo dans une imprimante équipée d'un logement pour carte (pour plus d'informations, reportez-vous au manuel de l'imprimante). Si l'imprimante prend en charge la norme DPOF (📷 186), vous pouvez sélectionner les photos à imprimer à l'aide de l'option **Régl. impression (DPOF)** (📷 90).
- Confiez la carte mémoire de l'appareil photo à un photographe ou à un laboratoire d'impression numérique. Si le laboratoire prend en charge la norme DPOF (📷 186), vous pouvez sélectionner les photos à imprimer à l'aide de l'option **Régl. impression (DPOF)** (📷 90).
- Transférez les photos (📷 80) et imprimez-les depuis un ordinateur. Pour plus d'informations sur la méthode d'impression des photos à partir d'un ordinateur, consultez la documentation fournie avec l'imprimante ou le logiciel.

✓ Impression de photos NEF (RAW)

Il est impossible d'imprimer des photos NEF (RAW) (📷 51) en suivant les procédures décrites ci-dessus. Utilisez des copies au format JPEG créées à partir de photos NEF (RAW) à l'aide de l'option **Retouche rapide** ou **Traitement NEF (RAW)** du menu Retouche (📷 129), ou transférez-les vers un ordinateur, puis imprimez-les à l'aide du logiciel ViewNX (fourni) ou Capture NX (vendu séparément ; 📷 156).

Impression via une connexion USB directe

Les photos JPEG peuvent être imprimées directement à partir d'un appareil photo connecté à une imprimante PictBridge (📷 186). Si vous prenez des photos dans le but de les imprimer via une connexion USB directe en mode **P**, **S**, **A** ou **M**, choisissez **Ia (sRVB)** ou **IIIa (sRVB)** pour l'option **Optimisation images > Personnalisée > Mode couleur** (📷 102) du menu Prise de vue.

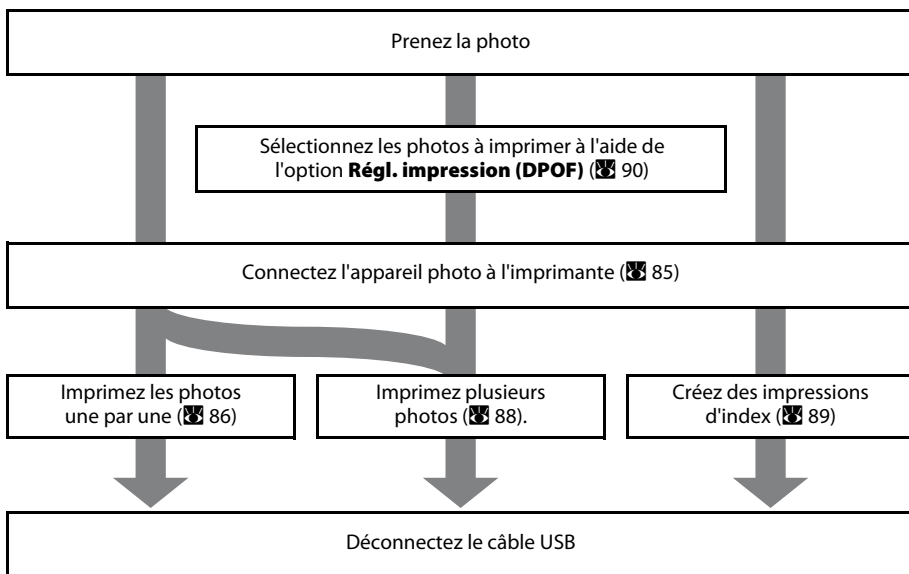

Connexion à un ordinateur, une imprimante ou un téléviseur

✔ Impression de photos NEF (RAW)

L'impression directe de photos NEF (RAW) (📷 50) est impossible. Utilisez des copies au format JPEG créées à partir de photos NEF (RAW) à l'aide de l'option **Retouche rapide** ou **Traitement NEF (RAW)** du menu Retouche (📷 129) pour imprimer via une connexion USB directe.

✔ Remarques concernant la source d'alimentation

Lors de la connexion de l'appareil photo à un ordinateur ou une imprimante, utilisez un accumulateur suffisamment chargé pour éviter que l'appareil photo s'éteigne de manière inattendue. Pour alimenter l'appareil photo pendant des périodes prolongées, utilisez l'adaptateur secteur EH-5a avec une prise d'alimentation EP-5 (📷 156).

Connexion de l'imprimante

- 1 Mettez l'imprimante sous tension.
- 2 Mettez l'appareil photo hors tension.

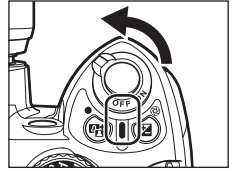

- 3 Connectez l'appareil photo à l'imprimante à l'aide du câble USB fourni.

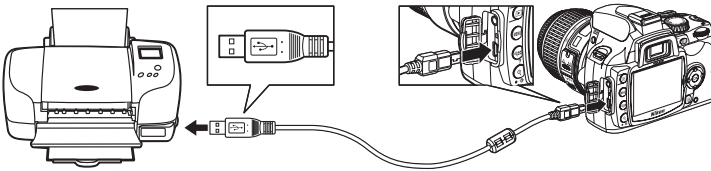

- 4 Mettez l'appareil photo sous tension.

Si la connexion est correcte, l'écran de démarrage PictBridge ① s'affiche sur le moniteur de l'appareil photo. L'affichage de visualisation de PictBridge apparaît ②.

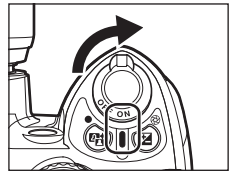

①

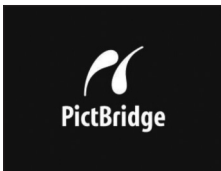

②



✓ Connexion du câble USB

Assurez-vous que les connecteurs sont correctement orientés et ne forcez pas sur le câble USB lors de la connexion. Lorsque vous déconnectez le câble USB, veillez à le retirer tout droit.

Impression vue par vue

- 1** Appuyez à gauche ou à droite du sélecteur multidirectionnel dans l'affichage de visualisation de PictBridge (85) pour sélectionner une photo.



Pour visualiser simultanément six photos, appuyez sur la commande ; appuyez sur la commande pour afficher la photo sélectionnée en mode plein écran.

Appuyez sur la commande pour effectuer un zoom avant sur la photo sélectionnée. Vous pouvez sélectionner des photos tout en consultant les détails de chacune d'entre elles, de la même façon qu'en mode loupe (77).

- 2** Appuyez sur la commande **OK**.

Le menu ci-contre s'affiche.

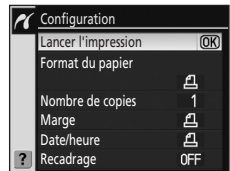

- 3** Définissez toutes les options du **Configuration**.

Appuyez en haut ou en bas du sélecteur multidirectionnel pour sélectionner une option, puis appuyez à droite pour confirmer votre sélection.

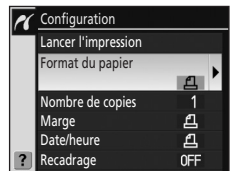

Format du papier

Appuyez en haut ou en bas du sélecteur multidirectionnel pour choisir le format du papier. Parmi les formats de papier suivants, seuls ceux pris en charge par l'imprimante actuelle sont affichés : **Réglage imprimante** (impression avec les paramètres actuels de l'imprimante), **89 × 127 mm**, **127 × 178 mm**, **100 × 150 mm**, **4 × 6 in.**, **203 × 254 mm**, **Lettre**, **A3**, **A4**.

Appuyez sur **OK** pour confirmer votre sélection et revenir à l'écran de configuration.

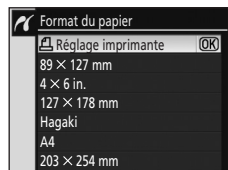

Nombre de copies

Appuyez en haut ou en bas du sélecteur multidirectionnel pour sélectionner le nombre d'exemplaires souhaité (maximum 99), puis appuyez sur **OK** pour confirmer votre sélection et revenir à l'écran de configuration.



Marge

Appuyez en haut ou en bas du sélecteur multidirectionnel pour choisir le style d'impression parmi : **Réglage imprimante** (impression avec les paramètres actuels de l'imprimante), **Imprimer avec marge** (impression de photos avec marge blanche) ou **Sans marge**, puis appuyez sur **OK** pour confirmer votre sélection et revenir à l'écran de configuration. L'option **Marge** n'est disponible que si l'imprimante la prend en charge.

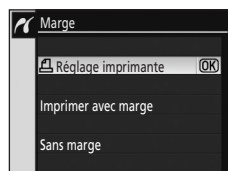

Date/heure

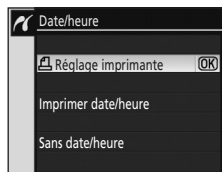

Appuyez en haut ou en bas du sélecteur multidirectionnel pour choisir **Réglage imprimante** (impression avec les paramètres actuels de l'imprimante), **Imprimer date/heure** (impression avec la date et heure d'enregistrement sur la photo) ou **Sans date/heure**, puis appuyez sur **OK** pour confirmer votre sélection et revenir à l'écran de configuration.

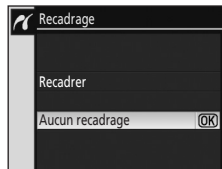

Recadrage

Pour quitter sans recadrer la photo, sélectionnez **Aucun recadrage**, puis appuyez sur **OK**. Pour recadrer la photo, sélectionnez **Recadrer**, puis appuyez à droite du sélecteur multidirectionnel.



Si vous sélectionnez l'option **Recadrer**, la boîte de dialogue ci-contre s'affiche. Appuyez sur la commande  pour créer de plus grands recadrages ou sur la commande  pour créer de plus petits recadrages. Appuyez en haut, en bas, à droite ou à gauche du sélecteur multidirectionnel pour modifier la position du recadrage. Appuyez sur **OK** pour revenir à l'écran de configuration.



4 Sélectionnez l'option **Lancer l'impression**, puis appuyez sur **OK**.

Pour annuler l'impression en cours, appuyez sur la commande **OK**. L'écran indiqué à l'étape 1 s'affiche une fois l'impression terminée.

✓ Recadrage de photos

Il est probable que les photos imprimées dans un format supérieur à celui défini initialement soient de mauvaise qualité.

✓ Date d'impression

Notez les points suivants lorsque vous imprimez des photos sur laquelle la date a été préalablement imprimée à l'aide du réglage personnalisé 18 (**Impression date** ;  115).

- Sélectionnez **Sans date/heure** pour **Configuration**>**Date/heure**. Lorsque vous sélectionnez **Imprimer date/heure**, la date est imprimée deux fois.
- Lorsque **Sans marge** est sélectionné pour **Marge** ou en fonction du paramètre **Recadrage**, il est possible que la date déborde au-delà du bord du papier.

✓ Erreur d'impression

Si une erreur se produit lors de l'impression, l'appareil photo affiche la boîte de dialogue illustrée ci-contre. Après avoir vérifié l'imprimante, appuyez en haut ou en bas du sélecteur multidirectionnel pour sélectionner **Continuer**, puis appuyez sur **OK** pour reprendre l'impression. Sélectionnez **Annuler** pour quitter sans imprimer les pages restantes. Certaines erreurs ne permettent pas la reprise de l'impression.

Impression avec Réglage imprimante

Lorsque vous définissez **Format du papier**, **Marge** ou **Date/heure**, choisissez **Réglage imprimante** pour imprimer avec les paramètres par défaut de l'imprimante actuelle.

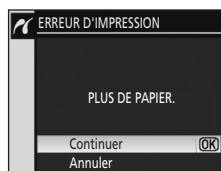
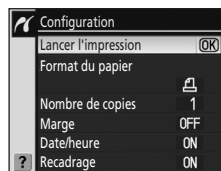

Impression de plusieurs photos

Pour imprimer plusieurs photos, appuyez sur **MENU** dans l'affichage de visualisation de PictBridge (85). Le menu PictBridge ci-contre s'affiche.



Imprimer la sélection

Imprimez les photos sélectionnées.

Impression (DPOF)

Imprimez les photos pour lesquelles une commande d'impression DPOF a été créée à l'aide de l'option **Régl. impression (DPOF)** (90) du menu Visualisation.

Imprimer l'index

Crée une impression de l'index de toutes les photos au format JPEG.

Sélection des photos à imprimer

Lorsque vous choisissez **Imprimer la sélection** et appuyez à droite du sélecteur multidirectionnel, le menu illustré à l'étape 1 apparaît.

1 Faites défiler vos photos.

Pour afficher la photo actuelle en mode plein écran, maintenez enfoncée la commande .

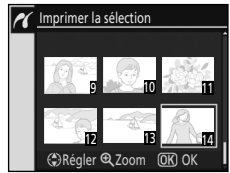

2 Sélectionnez la photo actuelle et spécifiez le nombre de copies (jusqu'à 99).

Les photos sélectionnées sont identifiées par l'icône  et par un chiffre indiquant le nombre de copies à imprimer.

Pour désélectionner une photo, appuyez en bas du sélecteur multidirectionnel lorsque le nombre de copies est de un.

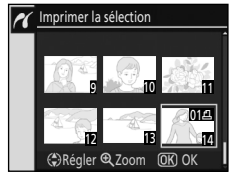

3 Répétez les étapes 1 et 2 pour sélectionner d'autres photos.

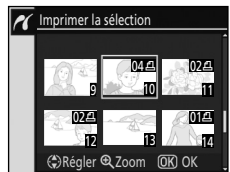

4 Affichez les options d'impression. Choisissez les options de format, de marge et d'horodateur, comme décrit à la section « Impression vue par vue » (86). Pour lancer l'impression, sélectionnez **Lancer l'impression**, puis appuyez sur **OK**. Le menu PictBridge s'affiche une fois l'impression terminée.

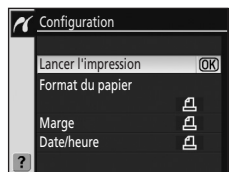

Pour annuler l'impression en cours, appuyez sur la commande **OK**.

Création d'une impression de l'index

Imprimez des « planches-contacts » sous forme d'imagettes de toutes les photos au format JPEG.

- 1 Appuyez sur **MENU** dans l'affichage de visualisation de PictBridge (85).

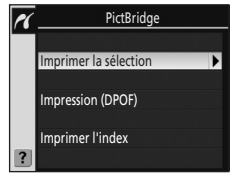

- 2 Lorsque vous choisissez **Imprimer l'index** et appuyez à droite du sélecteur multidirectionnel, le menu illustré ci-contre apparaît.

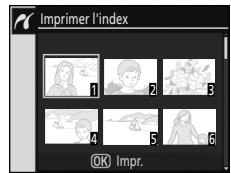

- 3 Appuyez sur la commande **OK**.

Affichez les options d'impression. Choisissez les options de format, de marge et d'horodateur, comme décrit à la section « Impression vue par vue » (86). Pour lancer l'impression, sélectionnez **Lancer l'impression**, puis appuyez sur **OK**. Le menu PictBridge s'affiche une fois l'impression terminée.

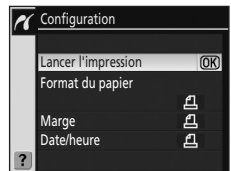

Pour annuler l'impression en cours, appuyez sur la commande **OK**.

Les planches-contacts ne peuvent pas être imprimées sur certains formats de papier. Un message d'avertissement s'affiche si la page sélectionnée est trop petite.

Il est possible d'imprimer jusqu'à 256 photos. Toutes les photos ne peuvent pas être imprimées si la carte mémoire contient 257 photos ou plus.

Une boîte de dialogue de confirmation apparaît.

Création d'une commande d'impression DPOF : réglage d'impression

Lorsque vous imprimez à partir d'une carte mémoire insérée dans le logement pour carte mémoire de l'imprimante ou directement à partir de l'appareil photo connecté à une imprimante (📷 84), ou bien lorsque imprimez vos photos chez un photographe professionnel ou dans un laboratoire d'impression numérique, vous pouvez imprimer vos photos comme indiqué dans la commande DPOF que vous avez créée pour les photos contenues dans la carte mémoire. Remarque : l'imprimante et le laboratoire d'impression numérique doivent prendre en charge la norme DPOF.

1 Sélectionnez **Régl. impression (DPOF)** dans le menu Visualisation (📷 96).

Pour plus d'informations sur l'utilisation des menus de l'appareil photo, reportez-vous à la section « Utilisation des menus de l'appareil photo » (📷 94).

Mettez en surbrillance l'option **Sélectionner / régler**.



2 Affichez la boîte de dialogue de sélection.

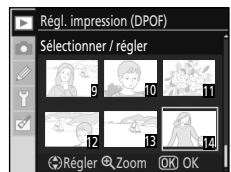

3 Faites défiler vos photos.

Pour afficher la photo actuelle en mode plein écran, maintenez enfoncée la commande 📷.

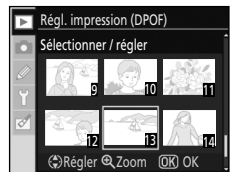

4 Sélectionnez la photo actuelle et spécifiez le nombre de copies (jusqu'à 99).

Les photos sélectionnées sont identifiées par l'icône 📄 et par un chiffre indiquant le nombre de copies à imprimer. Pour désélectionner une photo, appuyez en bas du sélecteur multidirectionnel lorsque le nombre de copies est de un.

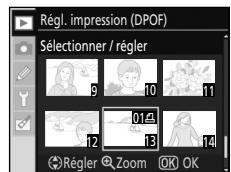

5 Répétez les étapes 3 et 4 pour sélectionner d'autres photos.

Après avoir indiqué le nombre de copies de toutes les photos sélectionnées, passez à l'étape 6.

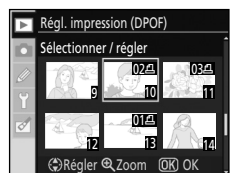

📄 Impression de photos NEF (RAW)

L'impression directe de photos NEF (RAW) (📷 50) est impossible. Créez une commande d'impression DPOF des copies au format JPEG créées à partir de photos NEF (RAW) à l'aide de l'option **Retouche rapide** ou **Traitement NEF (RAW)** du menu Retouche (📷 129).

6 Affichez les options. Sélectionnez l'option de votre choix, puis appuyez à droite du sélecteur multidirectionnel.

- **Imprimer les données** : impression des informations de prise de vue (vitesse d'obturation et ouverture) sur toutes les photos de la commande d'impression.
 - **Imprimer la date** : impression de la date d'enregistrement sur toutes les photos de la commande d'impression.
- Pour terminer la commande d'impression et quitter, sélectionnez **Terminé**, puis appuyez sur **OK**.

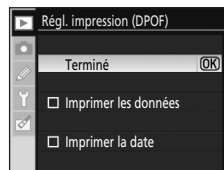

Suppression de toutes les commandes d'impression

Pour supprimer toutes les photos de la commande d'impression, sélectionnez l'option **Désélectionner tout ?** dans l'écran du réglage d'impression (DPOF) décrit à l'étape 1, puis appuyez sur **OK**. La boîte de dialogue de confirmation illustrée ci-contre s'affiche et le menu Visualisation est rétabli.



Impression de la commande d'impression active lorsque l'appareil photo est connecté à une imprimante PictBridge

1 Connectez l'appareil photo à une imprimante (📄 83). Appuyez sur **MENU** dans l'affichage de visualisation de PictBridge.



2 Sélectionnez **Impression (DPOF)**, puis appuyez à droite du sélecteur multidirectionnel.

3 Suivez les étapes de la section « Sélection des photos à imprimer » pour modifier et imprimer la commande en cours (📄 88).

Les options d'impression de données et de date DPOF ne sont pas prises en charge en cas d'impression via une connexion USB directe. Pour imprimer la date d'enregistrement sur les photos de la commande d'impression en cours, utilisez l'option **Date/heure** de PictBridge.

☑ Impression date

- Lorsque le réglage personnalisé 18 (**Impression date** ; 📄 115) est activé, la date et l'heure peuvent être imprimées sur les photos via des imprimantes qui ne prennent normalement pas en charge l'impression de la date et de l'heure. Seules la date et l'heure de l'option **Impression date** s'impriment, que l'option **Régl. impression (DPOF)** soit ou non activée pour l'impression de la date de prise de vue et des informations sur la photo (sauf en cas d'une impression par connexion directe de l'appareil photo et de l'imprimante).
- Lorsque vous imprimez des photos qui comprennent la date et l'heure, et que vous connectez directement l'appareil photo à une imprimante compatible PictBridge, sélectionnez **Sans date/heure** pour **Date/heure** (📄 87).

☑ Réglage d'impression

- L'option **Régl. impression (DPOF)** n'est pas disponible si votre carte mémoire ne contient pas l'espace suffisant pour enregistrer la commande d'impression.
- Les commandes d'impression risquent de ne pas s'imprimer correctement si des images sont supprimées via un ordinateur après qu'une commande d'impression a été créée.

Visualisation de photos sur un téléviseur

Un câble vidéo EG-D100 (disponible séparément ;  156) permet de connecter votre appareil photo à un téléviseur ou un magnétoscope pour visualiser ou enregistrer des photos.

- 1 **Mettez l'appareil photo hors tension. Veillez à toujours mettre l'appareil photo hors tension avant de brancher ou de débrancher le câble vidéo.**

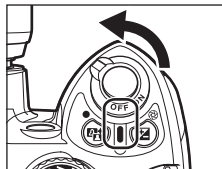

- 2 **Connectez l'appareil photo au téléviseur à l'aide du câble vidéo.**

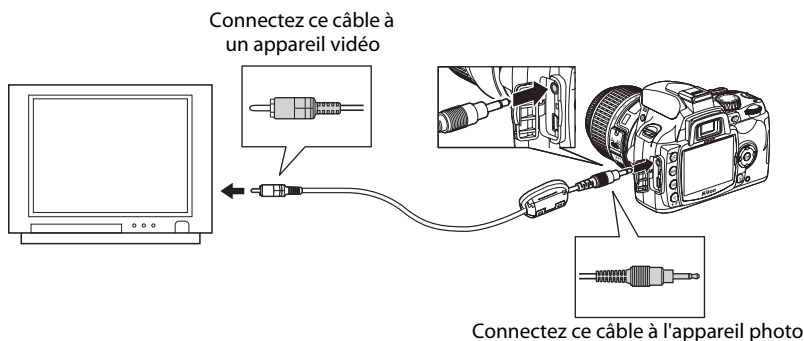

- 3 **Réglez votre téléviseur sur le canal vidéo.**

- 4 **Mettez l'appareil photo sous tension.**

Sélectionnez  pour commencer la visualisation. Pendant la visualisation, les images s'affichent sur le téléviseur ou sont enregistrées sur une cassette vidéo.

Procédez de la même manière que lorsque vous visualisez les photos sur le moniteur de l'appareil photo.

Le moniteur de l'appareil photo reste éteint.

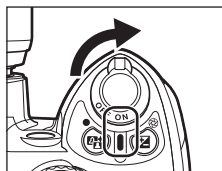

Remarques concernant la source d'alimentation

Lors de la connexion de l'appareil photo à un ordinateur ou une imprimante, utilisez un accumulateur suffisamment chargé pour éviter que l'appareil photo s'éteigne de manière inattendue. Pour alimenter l'appareil photo pendant des périodes prolongées, utilisez l'adaptateur secteur EH-5a avec une prise d'alimentation EP-5 ( 156).

Connexion du câble USB

Assurez-vous que les connecteurs sont correctement orientés et ne forcez pas sur le câble USB lors de la connexion. Lorsque vous déconnectez le câble USB, veillez à le retirer tout droit.

Mode vidéo

Assurez-vous que les réglages du mode vidéo de l'appareil photo sont conformes aux normes de votre téléviseur. Pour régler le mode vidéo, utilisez l'option >Mode vidéo du menu Configuration ( 123).

Guide des menus

Ce chapitre vous explique en détail les diverses fonctions des cinq menus de l'appareil photo.

Options de visualisation : menu Visualisation (🔗 96)

- Effacer (🔗 96)
- Dossier de visualisation (🔗 97)
- Rotation des images (🔗 98)
- Diaporama (🔗 98)
- Régl. impression (DPOF) (🔗 90)
- Film d'animations (🔗 99)

Options de prise de vue : menu Prise de vue (🔗 100)

- Optimisation images (🔗 101, 102)
- Qualité des images (🔗 50)
- Taille des images (🔗 50)
- Balance des blancs (🔗 52, 103, 104, 105)
- Sensibilité ISO (🔗 53)
- Réduction du bruit (🔗 108)
- D-Lighting actif (🔗 69)

Réglages personnalisés (🔗 109)

- R Réinitialiser (🔗 110)
- 01 Signal sonore (🔗 110)
- 02 Mode mise au point (🔗 57)
- 03 Mode de zone AF (🔗 58)
- 04 Mode déclenchement (🔗 54)
- 05 Mesure (🔗 62)
- 06 Carte absente? (🔗 110)
- 07 Affichage image (🔗 111)
- 08 Correction flash (🔗 68)
- 09 Assistance AF (🔗 111)
- 10 Sensibilité auto (🔗 111)
- 11 Commande /Fn (🔗 112)
- 12 AE-L/AF-L (🔗 113)
- 13 Mémorisation AE (🔗 113)
- 14 Flash intégré/
Flash optionnel (🔗 113)
- 15 Délai d'extinction (🔗 114)
- 16 Retardateur (🔗 114)
- 17 Durée télécommande (🔗 115)
- 18 Impression date (🔗 115)
- 19 Télémètre (🔗 116)

Réglages de base pour la prise de vue : menu Configuration (🔗 117)

- Menu CSM/Config. (🔗 118)
- Formater la carte (🔗 24)
- Format affichage infos (🔗 120)
- Infos prise de vue auto (🔗 122)
- Arrêt infos pdv auto (🔗 123)
- Régler date et heure (🔗 21)
- Luminosité moniteur (🔗 123)
- Mode vidéo (🔗 123)
- Langue (LANG) (🔗 123)
- Légende image (🔗 124)
- Dossiers (🔗 125)
- Séquence num. images (🔗 126)
- Nettoyer capteur (🔗 126)
- Verrouillage miroir (🔗 126)
- Version du firmware (🔗 126)
- Photo corr. poussière (🔗 127)
- Rotation image auto (🔗 128)

Création de copies retouchées : menu Retouche (🔗 129)

- Retouche rapide (🔗 132)
- D-Lighting (🔗 132)
- Correction yeux rouges (🔗 133)
- Recadrage (🔗 134)
- Monochrome (🔗 134)
- Filtre (🔗 135)
- Mini-photo (🔗 136)
- Superposition images (🔗 138)
- Traitement NEF (RAW) (🔗 140)
- Film d'animations (🔗 141)
- Avant et après (🔗 143)

Utilisation des menus de l'appareil photo

Pour afficher les menus, appuyez sur la commande **MENU**.

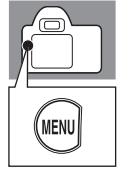

Une liste des options de menu correspondant à l'icône sélectionnée dans la colonne située à gauche de l'écran

Les rubriques de menu qui apparaissent en gris ne sont pas disponibles.

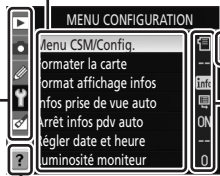

Le curseur indique que le menu contient deux pages ou plus

Le réglage défini pour chaque option est illustré par une icône

Si l'icône **?** apparaît, vous pouvez afficher l'aide correspondant à la rubrique active en appuyant sur la commande **?**

Il existe cinq groupes principaux de menus.

	Visualisation	96
Personnalisation des réglages de visualisation et gestion des photos.		
	Prise de vue	100
Réglages de prise de vue.		
	Réglages personnalisés	109
Personnalisation des réglages de l'appareil photo.		
	Configuration	117
Formatage des cartes mémoire et configuration de base de l'appareil photo.		
	Retouche	129
Création de copies retouchées à partir de photos existantes.		

Utilisez le sélecteur multidirectionnel pour parcourir les menus. Reportez-vous à la page suivante pour savoir comment parcourir les menus de l'appareil photo.

- Déplacer le curseur vers le haut
- Augmenter la valeur

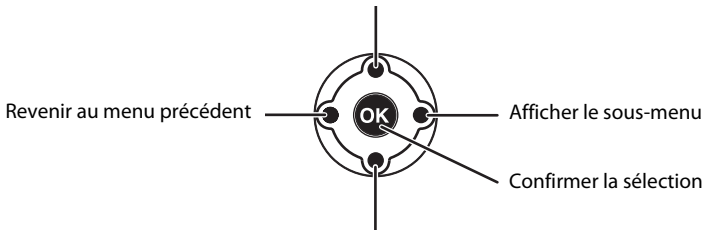

- Déplacer le curseur vers le bas
- Réduire la valeur

1 Affichez les menus.

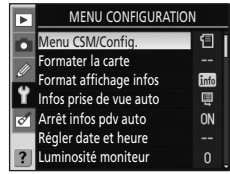
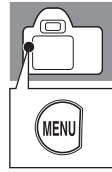

2 Mettez en surbrillance en jaune l'icône du menu actif.

Lorsqu'une rubrique de menu est mise en surbrillance, sélectionnez l'icône de menu en appuyant sur la commande **MENU**.



3 Sélectionnez l'un des cinq menus.

Sélectionnez l'un des menus suivants : (Visualisation), (Prise de vue), (Réglages personnalisés), (Configuration) ou (Retouche).



4 Placez le curseur dans le menu sélectionné.



5 Sélectionnez la rubrique de menu.

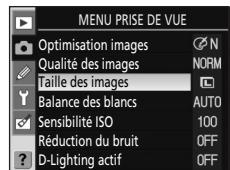

6 Affichez les options correspondant à la rubrique sélectionnée.

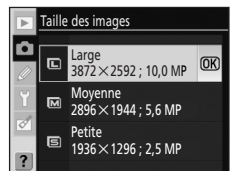

7 Sélectionnez l'option, puis appuyez sur **OK** pour valider la sélection.

Le réglage est terminé et le moniteur revient à l'étape 5. Appuyez à gauche du sélecteur multidirectionnel pour revenir à la liste des rubriques de menu précédente sans effectuer de sélection.

Appuyez à mi-course sur le déclencheur pour quitter les menus et revenir au mode de prise de vue. Le moniteur s'éteint.

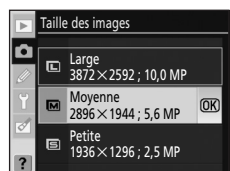

Options de visualisation : menu Visualisation

Le menu Visualisation contient les options suivantes.

Pour plus d'informations sur l'utilisation des menus, reportez-vous à la section « Utilisation des menus de l'appareil photo » (📖 94).

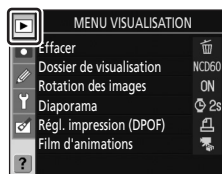

Effacer 📖 96

Permet d'effacer toutes les photos ou uniquement les photos sélectionnées.

Dossier de visualisation 📖 97

Permet de choisir un dossier de visualisation.

Rotation des images 📖 98

Permet de faire pivoter les photos prises verticalement (orientation portrait) lors de la visualisation.

Diaporama 📖 98

Permet de visualiser les photos sous forme de diaporamas automatiques.

Régl. impression (DPOF) 📖 90

Permet de sélectionner les photos à imprimer et le nombre de copies de chacune d'entre elles.

Film d'animations* 📖 99

Permet de visualiser des clips vidéo créés à l'aide de l'option **Film d'animations** (📖 141) du menu Retouche.

* Cette option est disponible uniquement si la carte mémoire contient un ou plusieurs clips vidéo.

Seules les options sélectionnées pour **Personnalisé** (📖 119) s'affichent si l'option **Menu CSM/Config.** (📖 118) est définie sur **Personnalisé** dans le menu Configuration.

Effacer

Permet d'effacer toutes les photos ou uniquement les photos sélectionnées. Les photos identifiées par l'icône  sont protégées (📖 78) et ne peuvent pas être effacées.

Sélection 📖 97

Permet de supprimer les photos sélectionnées.

Tout

Permet de supprimer toutes les photos contenues dans le dossier de visualisation actuellement sélectionné.

Si le nombre de photos à supprimer est très important, l'opération peut prendre un certain temps.

Sélection de plusieurs photos en vue de les supprimer

1 Mettez une photo en surbrillance.

Pour agrandir l'affichage de la photo actuelle, maintenez enfoncée la commande .

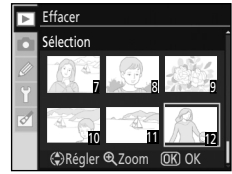

2 Sélectionnez la photo mise en surbrillance.

Sélection indiquée par l'icône .

Pour désélectionner une photo identifiée par l'icône , mettez-la en surbrillance et appuyez en haut ou en bas du sélecteur multidirectionnel.

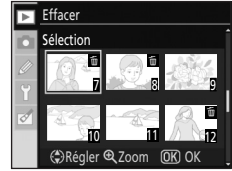

Répétez les étapes 1 et 2 pour sélectionner d'autres photos.

3 Une boîte de dialogue de confirmation de suppression des photos sélectionnées apparaît. Sélectionnez **Oui**, puis appuyez sur **OK**. Pour quitter sans supprimer les photos, sélectionnez **Non**, puis appuyez sur **OK**.

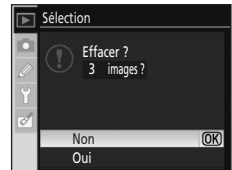

Dossier de visualisation

Sélectionnez le dossier à partir duquel vous souhaitez visualiser les images.



Actuel (réglage par défaut)

Seules les photos présentes dans le dossier sélectionné à l'aide de l'option **Dossiers** du menu Configuration sont affichées lors de la visualisation.

Tout

Permet d'afficher les photos de tous les dossiers de la carte mémoire.

✓ Dossier de visualisation

- Lorsque vous prenez une nouvelle photo, l'option **Actuel** est automatiquement sélectionnée, même si vous avez sélectionné l'option **Tout**. Sélectionnez à nouveau l'option **Tout** pour visualiser les photos de tous les dossiers.
- Pour sélectionner le dossier dans lequel les nouvelles photos seront enregistrées, utilisez l'option **Dossiers** ( 125) du menu Configuration.
- Si vous insérez une autre carte mémoire après avoir sélectionné l'option **Actuel**, un message vous indiquant que le dossier ne contient aucune image s'affiche si vous appuyez sur  avant de prendre une photo et de l'enregistrer sur la carte mémoire actuelle. Sélectionnez **Tout** pour commencer la visualisation.

Rotation des images

Sélectionnez **Activée** pour faire pivoter les photos prises en cadrage vertical (orientation portrait) lors de leur affichage sur le moniteur de l'appareil photo. Le réglage par défaut est **Activée**. Les photos prises lorsque l'option **Désactivée** est sélectionnée pour **Rotation image auto** (🔍 128) s'affichent en orientation horizontale (paysage).

Diaporama

Créez un diaporama avec les photos contenues dans le dossier de visualisation actif.

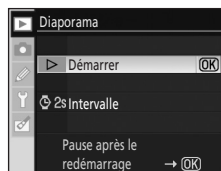

Démarrer

Permet de lancer le diaporama.

Intervalle

Permet de déterminer la durée d'affichage de chaque photo.

Les opérations suivantes sont possibles pendant l'exécution d'un diaporama.

Option	Utiliser	Description
Revenir à l'image précédente/passer à l'image suivante		Appuyez à gauche du sélecteur multidirectionnel pour revenir à l'image précédente et à droite pour passer à l'image suivante.
Visualiser les informations sur les photos		Permet d'afficher et de modifier les informations sur la photo (🔍 73).
Interrompre provisoirement le diaporama	OK	Permet d'interrompre provisoirement le diaporama.
Revenir au menu Visualisation	MENU	Permet d'arrêter le diaporama et de revenir au menu Visualisation.
Revenir en mode de visualisation		Permet d'arrêter le diaporama et de revenir à la visualisation plein écran (🔍 72) ou par planche d'images (🔍 76).
Revenir en mode de prise de vue	 ou 	Appuyez à mi-course sur le déclencheur ou sur la commande 🔍 pour revenir en mode de prise de vue.



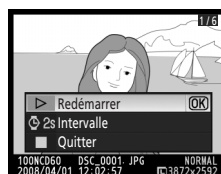



La boîte de dialogue ci-contre s'affiche à la fin du diaporama ou lorsque vous appuyez sur la commande **OK** pour interrompre provisoirement la visualisation. Sélectionnez **Redémarrer** et appuyez sur **OK** pour redémarrer le diaporama, ou sélectionnez **Quitter** et appuyez sur **OK** pour revenir au menu Visualisation.



Film d'animations

Permet de visualiser des clips vidéo créés à l'aide de l'option **Film d'animations** (🔗 141) du menu Retouche. Une liste d'imagettes des films d'animations existants s'affiche sur le moniteur. Appuyez à gauche ou à droite du sélecteur multidirectionnel pour choisir un fichier, puis appuyez sur **OK** pour démarrer la lecture.

Appuyez à gauche ou à droite du sélecteur multidirectionnel pendant la lecture pour sélectionner l'une des commandes situées dans la partie inférieure du moniteur, puis appuyez sur **OK** pour valider l'opération. Les opérations suivantes sont disponibles.

Option	Utiliser	Description
Effectuer un retour rapide		Permet de rembobiner le clip vidéo. La lecture reprend lorsque vous relâchez la commande OK .
Effectuer une avance rapide		Permet d'avancer le clip vidéo. La lecture reprend lorsque vous relâchez la commande OK .
Pause		Permet de suspendre la lecture*. Une fois la lecture suspendue, utilisez le sélecteur multidirectionnel pour avancer ou reculer dans le film d'animations. Vous pouvez effectuer les opérations suivantes lorsque la lecture est suspendue.
		 Effectuer un retour en arrière vue par vue. Tant que vous appuyez sur OK , le rembobinage se poursuit.
		 Avancer rapidement le clip vidéo en vue par vue. Tant que vous appuyez sur OK , la progression se poursuit.
		 Reprendre la lecture.
Arrêter la lecture		Permet d'arrêter la lecture et de revenir à la liste d'imagettes des films d'animations. Retour au mode de visualisation plein écran lorsque vous avez visualisé un film d'animation en mode de visualisation plein écran.

* Si aucune opération n'est effectuée pendant trois minutes lorsque le clip vidéo est en mode pause, la lecture s'arrête et l'écran affiché juste avant que la lecture ne commence est rétabli.

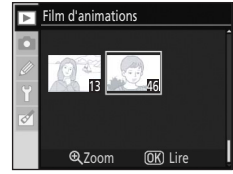

Pendant la lecture



Pause

Films d'animations

L'option **Film d'animations** n'est pas disponible si la carte mémoire ne contient aucun film d'animations.

Options de prise de vue : menu Prise de vue

Le menu Prise de vue contient les options suivantes.

Pour plus d'informations sur l'utilisation des menus, reportez-vous à la section « Utilisation des menus de l'appareil photo » (📖 94).



Optimisation images* 📖 101, 102

Permet d'optimiser les images selon la scène.

Qualité des images 📖 50

Permet de sélectionner la qualité des images et le format des fichiers.

Taille des images 📖 50

Permet de spécifier la taille des images.

Balance des blancs* 📖 52, 103, 104, 105

Permet de régler les couleurs en fonction de la source d'éclairage. Affinez la balance des blancs ou choisissez un type d'éclairage fluorescent spécifique dans le menu Prise de vue.

Sensibilité ISO 📖 53

Permet d'augmenter la sensibilité en cas de faible luminosité.

Réduction du bruit 📖 108

Permet de réduire le bruit aux sensibilités élevées et aux vitesses d'obturation lentes.

D-Lighting actif 📖 69









Permet de faire ressortir les détails des hautes lumières et des ombres afin de créer des photos au contraste naturel.

* Option disponible uniquement en modes **P**, **S**, **A** et **M**.

Seules les options sélectionnées pour **Personnalisé** (📖 119) s'affichent si l'option **Menu CSM/Config.** (📖 118) est définie sur **Personnalisé** dans le menu Configuration.

Optimisation images

Permet d'optimiser le contraste, l'accentuation et d'autres réglages en fonction de la méthode d'utilisation des photos ou du type de scène.

 N	Normale (réglage par défaut)
	Option recommandée dans la plupart des situations.
 SO	Moins nette
	Permet d'adoucir les contours afin de produire des résultats naturels adaptés aux portraits ou lors de retouches sur un ordinateur.
 VI	Saturée
	Permet de renforcer la saturation, le contraste et l'accentuation afin de produire des images plus vives dans le rouge, le vert et le bleu.
 VI ⁺	Plus saturée
	Permet de renforcer au maximum la saturation, le contraste et l'accentuation afin de produire des images nettes aux contours bien définis.
 PO	Portrait
	Permet de réduire le contraste tout en accentuant la texture naturelle et les courbes des visages photographiés.
 BW	Noir et blanc
	Permet de prendre des photos en noir et blanc.
 	Personnalisée
	Permet de personnaliser les réglages d'optimisation ( 102).

Optimisation images

- Pour obtenir de meilleurs résultats, utilisez un objectif de type G ou D. Les résultats sont optimisés en fonction des conditions de prise de vue actuelles, et varient selon l'exposition et la position du sujet dans la vue.
- Pour obtenir des résultats cohérents sur une même série de photos, sélectionnez **Personnalisée** et définissez les options Accentuation, Correction des tons et Saturation sur un réglage autre que **Automatique**.
- Les réglages différents de **Personnalisée** utilisent l'espace colorimétrique sRGB.

Personnalisation des options d'optimisation des images : Personnalisée

Sélectionnez **Personnalisée** pour effectuer des réglages distincts aux options suivantes. Après avoir réglé les options, sélectionnez **Terminé**, puis appuyez sur **OK**.

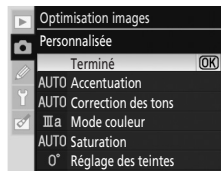

Accentuation

Choisissez le degré d'accentuation des contours pendant la prise de vue à l'aide de **Automatique, Normale, Faible, Moyenne faible, Moyenne élevée, Élevée** ou **Désactivée**. Choisissez des réglages élevés pour des contours plus nets, des réglages faibles pour des contours adoucis. Le réglage par défaut est **Automatique**.

Correction des tons

Choisissez le degré de contrôle du contraste parmi **Automatique, Normale, Contraste réduit, Moyenne faible, Moyenne élevée, Contraste fort** ou **Personnalisée**. Des valeurs faibles évitent la perte des détails dans les zones surexposées sous une lumière forte ou en plein soleil. Des valeurs élevées préservent les détails dans les paysages embrumés et autres sujets à faible contraste. Le réglage par défaut est **Automatique**. Choisissez **Personnalisée** pour sélectionner une courbe de tons créée par l'utilisateur à l'aide du logiciel Camera Control Pro 2 (disponible séparément ; 156). Reportez-vous à la documentation fournie avec le logiciel Camera Control Pro 2 pour plus d'informations.

Mode couleur

Indiquez le mode de reproduction des couleurs en choisissant parmi les modes suivants. **Ia (sRVB)**

Les photos prises dans ce mode sont adaptées à l'espace colorimétrique sRVB et conviennent pour l'impression ou peuvent être utilisées « telles quelles », sans autre modification. Choisissez cette option pour des portraits.

II (Adobe RVB)

Les photos prises dans ce mode sont adaptées à l'espace colorimétrique Adobe RVB qui prend en charge une gamme de couleurs plus large que l'espace colorimétrique sRVB. Il est préférable d'utiliser cette option pour les photos qui seront fortement traitées ou retouchées.

IIIa (sRVB) (réglage par défaut)

Les photos prises dans ce mode sont adaptées à l'espace colorimétrique sRVB et conviennent pour l'impression ou peuvent être utilisées « telles quelles », sans autre modification. Choisissez cette option pour les photos de paysages ou de nature.

Saturation

Choisissez le niveau de saturation (intensité des couleurs) parmi **Automatique, Normale, Moyenne** ou **Élevée**. Choisissez **Moyenne** pour des couleurs moins saturées ou **Élevée** pour des couleurs vives. Le réglage par défaut est **Automatique**.

Réglage des teintes

Les valeurs de réglage de la teinte sont comprises entre -9° et $+9^\circ$, par incréments de 3° (les degrés se rapportent à la « roue chromatique » souvent utilisée pour exprimer la teinte). Des valeurs positives rendent les rouges plus orange, les verts plus bleu et les bleus plus mauve. Des valeurs négatives rendent les rouges plus mauve, les bleus plus vert et les verts plus jaune. Le réglage par défaut est ± 0 .

Mode couleur

- Les modes la et llla sont conseillés pour les photos qui seront imprimées sans modification ou visualisées dans des applications ne prenant pas en charge la gestion des couleurs.
- Si l'application prend en charge la gestion des couleurs, choisissez l'espace colorimétrique Adobe RVB lorsque vous ouvrez des photos prises en mode ll. Pour plus de détails, reportez-vous à la documentation fournie avec l'application.



Espace colorimétrique

L'espace colorimétrique détermine la gamme des couleurs disponibles pour la reproduction des couleurs. L'espace colorimétrique sRVB convient à une utilisation générale, tandis que l'espace colorimétrique Adobe RVB est utilisé dans le cadre d'une impression commerciale et éditoriale.

Réglage des teintes

La couleurs consiste en trois éléments : la saturation, la teinte et la luminosité. L'option **Réglage des teintes** permet de régler l'un de ces éléments, à savoir la teinte. Étant donné que les roues chromatiques sont souvent utilisées pour exprimer la teinte (en tenant compte du fait que le degré de rotation de la roue chromatique indique le niveau de réglage de la teinte), les unités utilisées sont les degrés d'angle.

Balance des blancs

Permet de modifier le réglage de la balance des blancs ( 52). Outre les options disponibles dans l'affichage simplifié des réglages décrites à la section « Balance des blancs », vous pouvez sélectionner un type d'éclairage fluorescent spécifique. La balance des blancs peut également être affinée ( 104). Si le réglage précis de la balance des blancs n'est pas nécessaire, définissez la valeur du réglage précis sur 0 et appuyez sur la commande **OK**.



Spécification de l'éclairage fluorescent

Sélectionnez **Fluorescent** pour définir un éclairage fluorescent spécifique parmi les options suivantes.

1 Lampes vapeur sodium

Pour les prises de vue sous des lampes vapeur au sodium, comme celles utilisées dans des stades ou des gymnases.

2 Fl. blanches chaudes

Pour les prises de vues sous des lampes fluorescentes blanches chaudes.

3 Fluorescentes blanches

Pour les prises de vues sous des lampes fluorescentes blanches.

4 Fl. blanches froides

Pour les prises de vues sous des lampes fluorescentes blanches froides.

5 Fl. blanches diurnes

Pour les prises de vues sous des lampes fluorescentes blanches diurnes.

6 Fl. lumière diurne

Pour les prises de vues sous une lumière fluorescente diurne.

7 Lampe vapeur mercure

Pour les prises de vue sous des lampes vapeur au mercure.

Température de couleur

La couleur transmise par une source d'éclairage varie selon le viseur et autres conditions. La température de couleur effectue une mesure objective de la couleur d'une source d'éclairage ; cette mesure est effectuée par rapport à la température à laquelle devrait être chauffé un objet pour irradier de la lumière dans les mêmes longueurs d'onde. Les sources d'éclairage dont la température de couleur est comprise entre 5.000 et 5.500 K apparaissent blanches ; les sources d'éclairage dont la température de couleur est inférieure à ces valeurs, notamment les lampes à incandescence, apparaissent légèrement jaunes ou rouges. Les sources d'éclairage dont la température de couleur est supérieure à ces valeurs ont des nuances de bleu.

Le tableau ci-dessous répertorie les températures de couleur approximatives pour chaque réglage de la balance des blancs (lorsque le réglage précis de la balance des blancs est ± 0). Ces valeurs peuvent être différentes des températures de couleur indiquées par un thermocolorimètre.

Balance des blancs	Température de couleur	Balance des blancs	Température de couleur
AUTO Automatique	3.500 K à 8.000 K	6 Fl. lumière diurne	6.500 K
1 Incandescent	3.000 K	7 Lampe vapeur mercure	7.200 K
2 Lampes vapeur sodium	2.700 K	8 Ensoleillé	5.200 K
3 Fl. blanches chaudes	3.000 K	9 Flash	5.400 K
4 Fluorescentes blanches	3.700 K	10 Nuageux	6.000 K
5 Fl. blanches froides	4.200 K	11 Ombre	8.000 K
6 Fl. blanches diurnes	5.000 K		

Réglage précis de la balance des blancs

À moins que vous n'ayez sélectionné **Pré-réglage manuel**, la balance des blancs peut être « affinée » afin de compenser les variations de couleur de la source d'éclairage ou pour introduire une lumière fortement colorée à l'image.

1 Sélectionnez une option de balance des blancs, à l'exception de **Pré-réglage manuel**.

Choisissez **Balance des blancs** dans le menu Prise de vue, sélectionnez une option de balance des blancs, puis appuyez à droite du sélecteur multidirectionnel. Si vous sélectionnez **Fluorescent**, choisissez un type d'éclairage, puis appuyez à droite du sélecteur multidirectionnel.



2 Affinez la balance des blancs.

Utilisez le sélecteur multidirectionnel pour affiner la balance des blancs. La balance des blancs peut être affinée en réglant les valeurs de l'ambre (A) et du bleu (B), ou du vert (G) et du magenta (M). L'axe horizontal (ambre - bleu) correspond à la couleur de température, dont chaque incrément équivaut à environ 5 degrés microréciproques. L'axe vertical (vert - magenta) a des effets similaires aux filtres compensateurs de couleur correspondants (CC).

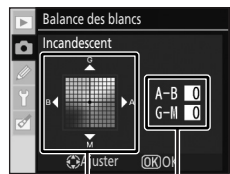

Réglage
Coordonnées

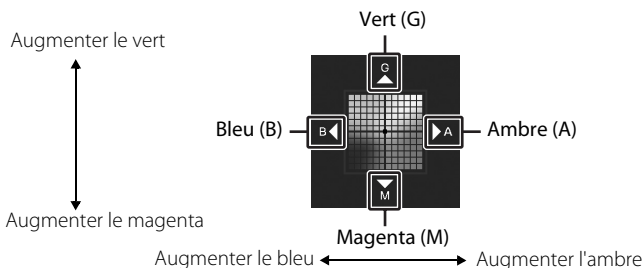

3 Appuyez sur la commande **OK**.

Appuyez sur la commande **OK** pour valider la sélection et revenir au menu Prise de vue.

Pour les réglages autres que ± 0 , « * » apparaît en regard de l'icône de balance des blancs dans l'écran des informations de prise de vue.

✓ Réglage précis de la balance des blancs

Les couleurs sur les axes du réglage précis sont relatives et non pas absolues. Par exemple, si vous déplacez le curseur vers le bleu (**B**) alors que vous avez sélectionné un réglage de balance des blancs « chaud », tel que  (Incandescent), les photos sont légèrement plus « froides », sans pour autant être bleues.

« Degrés microréciproques »

Toute modification de la température de couleur implique une plus grande différence de couleur à des températures de couleur faibles qu'à des températures de couleur élevées. Par exemple, une modification de 1.000 K entraîne une plus grande modification de couleur à 3.000 K qu'à 6.000 K. Le degré microréciproque, calculé en multipliant l'inverse de la température de couleur par 10^6 , est une mesure de la température de couleur qui tient compte de cette variation ; il en est de même pour l'unité utilisée dans des filtres compensateurs de température de couleur. Exemple :

- 4.000 K–3.000 K (différence de 1.000 K) = 83 degrés microréciproques
- 7.000 K–6.000 K (différence de 1.000 K) = 24 degrés microréciproques

Pré-réglage manuel

Vous pouvez recourir au pré-réglage manuel si vous n'obtenez pas les résultats escomptés avec d'autres réglages ou pour utiliser la valeur de balance de blanc d'une photo existante. La mesure de la balance des blancs peut s'effectuer par le biais de deux méthodes.

Mesurer

Un objet colorimétriquement neutre (gris ou blanc) est placé sous l'éclairage qui sera utilisé pour la photo finale et la balance des blancs est mesurée par l'appareil photo.

Utiliser photo

La balance des blancs est copiée à partir d'une photo contenue dans la carte mémoire.

Mesure de la balance des blancs

Notez que vous ne pouvez sélectionner qu'une seule photo à la fois comme source de balance des blancs lors du pré-réglage manuel.

Notez en outre que chaque fois que l'appareil photo effectue une nouvelle mesure de la balance des blancs, les valeurs mesurées existantes sont remplacées.

- 1 Placez un objet gris ou blanc sous l'éclairage qui sera utilisé pour la photo finale. Une charte de gris standard peut être utilisée afin de reproduire au maximum les conditions de studio.

- 2 Affichez le menu Prise de vue et sélectionnez **Balance des blancs**>**Pré-réglage manuel**, puis appuyez à droite du sélecteur multidirectionnel.

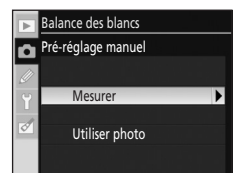

3 Sélectionnez **Mesurer**, puis appuyez à droite du sélecteur multidirectionnel.

L'écran ci-contre s'affiche ; sélectionnez **Oui** et appuyez sur **OK**.

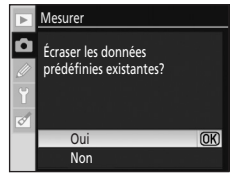

4 Le message **Prenez une photo d'un objet blanc ou gris remplissant le viseur dans les conditions de lumière de la prise de vue.** s'affiche.

Lorsque ce message disparaît de l'affichage, le viseur et les affichages de balance des blancs des informations de prise de vue clignotent, comme illustré dans le schéma ci-contre.



5 Cadrez l'objet de référence afin qu'il remplisse le viseur, puis appuyez à fond sur le déclencheur.

La balance des blancs peut être mesurée avec précision même si la mise au point n'a pas été effectuée.

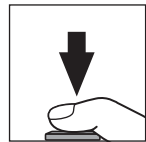

6 Si l'appareil photo est parvenu à mesurer une valeur de balance des blancs, le message **Acquisition terminée.** s'affiche.

La balance des blancs est automatiquement définie sur la valeur mesurée.



Si l'avertissement présenté ci-contre apparaît, l'appareil n'est pas parvenu à mesurer la balance des blancs. Revenez à l'étape 2 et mesurez à nouveau la balance des blancs.

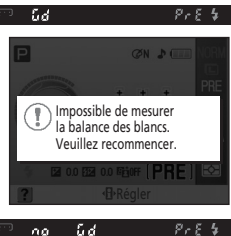

✓ **Mesure de la valeur**

- Remarque : si une nouvelle valeur de balance des blancs est mesurée, la balance des blancs adopte la valeur mesurée, même si vous avez sélectionné **Utiliser photo**.
- Utilisez une « charte de gris » neutre ou une autre charte de réflectance destinée à la mesure de la balance des blancs avec une réflectance de 18 % (disponible séparément) pour mesurer avec précision la balance des blancs.
- Ne modifiez pas la valeur d'exposition sélectionnée par l'appareil photo ; lors de prises de vue en mode **M**, utilisez l'indicateur analogique de l'état d'exposition pour sélectionner une exposition optimale.

🔪 **Autres méthodes de mesure d'une valeur**

Vous pouvez également utiliser les méthodes de mesure de la balance des blancs suivantes.

- Pour passer directement à l'étape 4 sans passer par le menu Prise de vue, définissez la balance des blancs sur **Pré-réglage manuel** dans l'affichage simplifié des réglages (🔑 52), puis appuyez sur la commande **OK** pendant quelques secondes.
- Si le réglage personnalisé 11 (**Commande** 🔄/Fn ; 🔑 112) est défini sur **Balance des blancs**, appuyez sur la commande **Fn** pendant quelques secondes lorsque le pré-réglage manuel est activé pour afficher les indicateurs illustrés à l'étape 4.

Copie de la balance des blancs à partir d'une photo

Une valeur de balance des blancs copiée à partir d'une photo existante peut être utilisée comme balance des blancs personnalisée. Notez que vous ne pouvez sélectionner qu'une seule photo à la fois comme source du pré-réglage manuel. Chaque fois que vous obtenez de nouvelles données prédéfinies à l'aide de l'option **Utiliser photo**, les données prédéfinies existantes sont remplacées.

- 1 Sélectionnez **Balance des blancs**>**Pré-réglage manuel** dans le menu Prise de vue et appuyez à droite du sélecteur multidirectionnel.



- 2 Sélectionnez **Utiliser photo**, puis appuyez à droite du sélecteur multidirectionnel.

Pour utiliser la photo source en cours comme donnée prédéfinie, sélectionnez **Cette image**, puis appuyez à droite du sélecteur multidirectionnel. Le réglage est appliqué.

Pour sélectionner une nouvelle photo, sélectionnez **Choisir une image**, puis appuyez à droite du sélecteur multidirectionnel. Passez à l'étape 3.

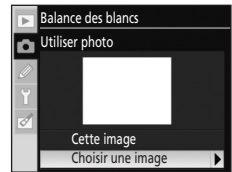

- 3 Appuyez en haut ou en bas du sélecteur multidirectionnel pour mettre en surbrillance le dossier qui contient la photographie source désirée.



- 4 Appuyez à droite du sélecteur multidirectionnel.

Les images du dossier sélectionné s'affichent.



- 5 Appuyez à gauche ou à droite du sélecteur multidirectionnel pour mettre en surbrillance la photo.

Pour agrandir l'affichage de la photo actuelle, maintenez enfoncée la commande **Q**.

Appuyez sur **OK** pour appliquer le paramètre. Le menu Prise de vue réapparaît.



Source du pré-réglage manuel

Les images affichées peuvent comprendre des photos prises avec d'autres appareils. Toutefois, seules les photos créées à l'aide du D60 peuvent être utilisées comme source pour le pré-réglage manuel.

Réduction du bruit

Les photos prises à des sensibilités élevées ou à des vitesses d'obturation inférieures ou égales à huit secondes peuvent être traitées pour atténuer le « bruit » qui se manifeste sous la forme d'un effet de marbrure ou de pixels lumineux, espacés de manière aléatoire. Permet de choisir l'une des options suivantes.

Désactivée (réglage par défaut)

La réduction du bruit est désactivée avec des sensibilités inférieures ou égales à 800 ISO. Une réduction minimale du bruit est toujours effectuée avec des sensibilités supérieures à 800 ISO.

Activée

Les photos prises à des sensibilités supérieures à 400 ISO ou à des vitesses d'obturation d'environ huit secondes sont traitées pour réduire le bruit. En mode de prise de vue en continu, la cadence ralentit et la capacité de la mémoire tampon diminue. (À des vitesses d'obturation égales ou inférieures à huit secondes, **1/800** clignote dans la partie inférieure du viseur pendant une durée à peu près égale à la vitesse d'obturation actuelle. De nouvelles photos peuvent être prises lorsque **1/800** disparaît de l'écran. La réduction du bruit n'est pas appliquée si l'appareil photo est mis hors tension si l'indication **1/800** clignote le viseur avant la fin du traitement.)

Réglages personnalisés

Le menu Réglages personnalisés contient les options suivantes.

Pour plus d'informations sur l'utilisation des menus, reportez-vous à la section « Utilisation des menus de l'appareil photo » (📖 94).



- | | |
|---|-----|
| R Réinitialiser | 110 |
| Permet de restaurer les valeurs par défaut de tous les réglages personnalisés. | |
| 01 Signal sonore | 110 |
| Permet d'activer ou de désactiver le signal sonore émis lorsque l'appareil photo effectue la mise au point, ou lorsque le retardateur ou la télécommande sont utilisés. | |
| 02 Mode mise au point | 57 |
| Permet de sélectionner le mode de mise au point. | |
| 03 Mode de zone AF | 58 |
| Permet de déterminer la manière dont l'appareil photo sélectionne la zone de mise au point. | |
| 04 Mode déclenchement | 54 |
| Permet de spécifier la méthode de déclenchement. | |
| 05 Mesure¹ | 62 |
| Permet de déterminer la manière dont l'appareil photo règle l'exposition. | |
| 06 Carte absente? | 110 |
| Permet d'activer ou de désactiver le déclencheur lorsqu'aucune carte mémoire n'est insérée dans l'appareil photo. | |
- Pour afficher les options suivantes, sélectionnez **Complet** pour **Menu CSM/Config.** (📖 118) dans le menu Configuration.
- | | |
|--|-----|
| 07 Affichage image | 111 |
| Permet d'indiquer si vous souhaitez afficher les photos immédiatement après la prise de vue. | |
| 08 Correction flash¹ | 68 |
| Permet de régler le niveau de flash. | |
| 09 Assistance AF² | 111 |
| Permet d'activer ou de désactiver l'illuminateur d'assistance AF. | |
| 10 Sensibilité auto¹ | 111 |
| Permet de sélectionner la valeur ISO maximale pour un contrôle automatique de la sensibilité. | |
| 11 Commande /Fn | 112 |
| Permet de sélectionner la fonction assignée à la commande  /Fn. | |
| 12 AE-L/AF-L | 113 |
| Permet de sélectionner la fonction effectuée par la commande AE-L . | |
| 13 Mémorisation AE | 113 |
| Permet d'indiquer si l'exposition doit être mémorisée lorsque vous appuyez à mi-course sur le déclencheur. | |
| 14 Flash intégré/Flash optionnel¹ | 113 |
| Permet de sélectionner une option de contrôle du flash pour le flash intégré ou le flash optionnel SB-400. | |

15 Délai d'extinction  114

Permet de sélectionner la durée d'activation du moniteur et des systèmes de mesure de l'exposition.

16 Retardateur  114

Permet de sélectionner la temporisation du retardateur.

17 Durée télécommande  115

Permet de sélectionner le délai pendant lequel l'appareil photo attend un signal de la télécommande avant d'annuler le mode Télécommande temporisée.



18 Impression date  115

Permet d'imprimer directement les photos avec la date, ou avec la date et l'heure, avant l'enregistrement.

19 Télémètre  116

Permet de déterminer si l'échelle indiquant la distance de mise au point minimale s'affiche dans le viseur et remplace ainsi l'indicateur analogique de l'état d'exposition dans tous les modes de prise de vue à l'exception du mode **M**.

¹ Option disponible en modes **P**, **S**, **A** et **M**.







² Option disponible dans tous les modes de prises de vue, à l'exception des modes  et .

Seules les options sélectionnées pour **Personnalisé** ( 119) s'affichent si l'option **Menu CSM/Config.** ( 118) est définie sur **Personnalisé** dans le menu Configuration.

R Réinitialiser

Sélectionnez **Oui** pour rétablir les valeurs par défaut de tous les réglages personnalisés. Reportez-vous à l'Annexe ( 176) pour consulter la liste complète des réglages par défaut.



01 Signal sonore

Si vous sélectionnez le réglage par défaut **Activé**, un signal sonore retentit lorsque l'appareil effectue la mise au point en mode autofocus, pendant le décompte du retardateur, en modes retardateur et télécommande temporisée ( 55) ou lorsqu'une vue est prise en mode télécommande instantanée ( 55). Notez que si vous sélectionnez  ou **AF-C**, ou si vous photographiez des sujets en mouvement en mode autofocus **AF-A** ( 57), aucun signal sonore n'est émis. En outre, le signal sonore ne retentit pas lorsque vous sélectionnez **Désactivé**. Le réglage actuel est indiqué dans l'affichage des informations de prise de vue :  s'affiche lorsque le signal sonore est activé et  s'affiche lorsqu'il est désactivé.

06 Carte absente?

Si vous sélectionnez **Déclencheur désactivé** (réglage par défaut), le déclencheur est désactivé lorsqu'aucune carte mémoire n'est insérée. Sélectionnez **Déclencheur activé** pour activer le déclencheur lorsqu'aucune carte mémoire n'est insérée. Les photos apparaissent sur le moniteur avec le mot « Démo », mais ne sont pas enregistrées sur la carte mémoire et ne peuvent pas être imprimées.

07 Affichage image (Affiché lorsque **Complet** est sélectionné ; 118)

Si vous sélectionnez **Activé** (réglage par défaut), les photos s'affichent automatiquement sur le moniteur après la prise de vue. La durée d'affichage des photos dépend de l'option sélectionnée pour le réglage personnalisé 15 (**Délai d'extinction** ;  114). Si vous sélectionnez **Désactivé**, appuyez sur la commande  pour afficher les photos sur le moniteur.

09 Assistance AF (Affiché lorsque **Complet** est sélectionné ; 118)

Si vous sélectionnez **Activée** (réglage par défaut) et si le sujet est mal éclairé, l'illuminateur d'assistance AF s'active si nécessaire pour faciliter l'opération de mise au point ( 57). Sélectionnez **Désactivée** pour désactiver l'illuminateur d'assistance AF. Remarque : si l'illuminateur est désactivé, l'appareil photo risque de ne pas pouvoir effectuer la mise au point des sujets peu éclairés lorsque vous utilisez l'autofocus.

10 Sensibilité auto (Affiché lorsque **Complet** est sélectionné ; 118)

Indiquez si vous souhaitez que l'appareil photo règle la sensibilité ISO lorsque la valeur de sensibilité sélectionnée par l'utilisateur ne permet pas d'obtenir une exposition optimale. L'option Sensibilité auto peut être utilisée avec le flash. Option disponible en modes **P**, **S**, **A** et **M**.



Désactivée (réglage par défaut)

La valeur de sensibilité définie par l'utilisateur est maintenue ( 53).

Activée

La sensibilité est automatiquement ajustée si la valeur sélectionnée ne permet pas d'obtenir l'exposition optimale (l'intensité du flash est ajustée en conséquence).

Sensibilité maximale

Les photos prises à des sensibilités plus élevées ont tendance à avoir du grain. Choisissez la sensibilité ISO maximale afin d'éviter que le réglage Sensibilité auto n'augmente trop la sensibilité ISO. Un réglage automatique de la sensibilité ne permet pas d'augmenter la valeur de sensibilité sélectionnée.

Vitesse d'obtu. min.

Permet de sélectionner la vitesse d'obturation à laquelle le réglage automatique de la sensibilité est activé en modes **P** et **A**. En modes **P** et **A**, la sensibilité est réglée uniquement si la sous-exposition engendre une vitesse d'obturation égale à celle sélectionnée pour cette option (des vitesses d'obturation plus lentes peuvent être utilisées si la valeur maximale sélectionnée pour la sensibilité ne permet pas une exposition optimale).

Si vous sélectionnez **Activée**, les indicateurs apparaissent dans le viseur et dans l'affichage des informations de prise de vue, comme le montre le schéma ci-contre. Une fois ces indicateurs affichés, les photos sont prises à la valeur de sensibilité sélectionnée par l'utilisateur. À moins qu'un flash ne soit utilisé, ces indicateurs clignotent lorsque la valeur de sensibilité sélectionnée par l'utilisateur est modifiée. Remarque : il est plus probable que du bruit apparaisse si vous choisissez des sensibilités élevées.



Confirmez les réglages de sensibilité effectués à l'aide de l'option Sensibilité auto dans l'affichage des informations de prise de vue (☞ 73).

Sensibilité auto

Le contrôle automatique de la sensibilité n'est pas disponible si vous sélectionnez les modes Vari-programme ou si vous choisissez une sensibilité de **Hi 1**. Lorsque l'option **Sensibilité ISO** est définie sur **Hi 1**, la sensibilité ISO n'est pas réglée même si l'option **Sensibilité auto** est définie sur **Activée**. Ceci peut provoquer la sous-exposition des sujets situés à l'avant-plan dans les photos prises au flash avec une vitesse d'obturation lente, en lumière du jour ou sur un arrière-plan particulièrement lumineux. Choisissez un mode de flash autre que Synchro lente ou sélectionnez le mode **A** avec une ouverture plus grande.

11 Commande /Fn (Affiché lorsque **Complet** est sélectionné ; ☞ 118)

Permet de sélectionner la fonction effectuée par la commande /Fn.

Retardateur (réglage par défaut)

Appuyez sur /Fn pour sélectionner le mode retardateur (☞ 55).

Mode déclenchement

Appuyez sur /Fn, puis tournez la molette de commande pour sélectionner le mode déclenchement (☞ 54).

QUAL Qualité/taille images



Appuyez sur /Fn, puis tournez la molette de commande pour sélectionner la qualité d'image (☞ 50) et la taille d'image (☞ 50).

ISO Sensibilité ISO

Appuyez sur /Fn, puis tournez la molette de commande pour sélectionner la sensibilité (☞ 53).

WB Balance des blancs

Appuyez sur la commande /Fn et tournez la molette de commande pour sélectionner la balance des blancs (modes **P**, **S**, **A** et **M** uniquement ; ☞ 52).

Lorsque vous utilisez un réglage autre que **Retardateur** (réglage par défaut), l'affichage des informations de prise de vue contient une icône  à gauche du réglage ; pour régler cette icône, appuyez sur la commande /Fn, puis tournez la molette de commande (uniquement lorsque l'option **Format affichage infos** est définie sur **Classique** dans le menu Configuration ; ☞ 120).



12 AE-L/AF-L (Affiché lorsque **Complet** est sélectionné ; 118)

Permet de sélectionner la fonction effectuée par la commande .



Mémorisation AE/AF (réglage par défaut)

Permet de mémoriser la mise au point et l'exposition en appuyant sur la commande  ( 60, 63).

Mémo AE seulement

Permet de mémoriser l'exposition en appuyant sur la commande . En revanche, la mise au point n'est pas prise en compte ( 63).



Mémo AF seulement

Permet de mémoriser la mise au point en appuyant sur la commande . En revanche, l'exposition n'est pas prise en compte ( 60).

Mémo AE temporisée

Lorsque vous appuyez sur la commande , l'exposition est mémorisée et le demeure jusqu'à ce que vous appuyiez à nouveau sur cette commande ou désactiviez le système de mesure de l'exposition ( 63).

AF Autofocus

La commande  permet d'initialiser l'autofocus. Le déclencheur ne peut pas être utilisé pour effectuer la mise au point ( 60).

13 Mémorisation AE (Affiché lorsque **Complet** est sélectionné ; 118)

Si vous sélectionnez **Désactivée** (réglage par défaut), appuyer à mi-course sur le déclencheur ne permet pas de mémoriser l'exposition ( 63). Si vous sélectionnez **Activée**, l'exposition est mémorisée lorsque vous appuyez à mi-course sur le déclencheur.

14 Flash intégré/Flash optionnel

(Affiché lorsque **Complet** est sélectionné ;  118)

Permet de choisir un mode de contrôle du flash pour le flash intégré ou le flash optionnel SB-400. Option disponible en modes **P**, **S**, **A** et **M**.

Lorsqu'un flash SB-400 est connecté, le réglage personnalisé 14 permet de sélectionner le mode de contrôle du flash pour celui-ci. Son nom change et devient **Flash optionnel**.

TTL TTL (réglage par défaut)

L'intensité du flash est ajustée automatiquement en fonction des conditions de prise de vue.

M Manuel

Le flash se déclenche avec l'intensité sélectionnée dans le menu ci-contre. À son intensité maximale, le flash intégré dispose d'un nombre guide de 13 (100 ISO, m, 20 °C).



Une icône  clignote dans le viseur et dans l'affichage des informations de prise de vue lorsque vous sélectionnez **Manuel**.



15 Délai d'extinction (Affiché lorsque **Complet** est sélectionné ; 118)

Si aucune opération n'est effectuée durant le délai spécifié, le moniteur et le viseur s'éteignent afin d'économiser l'accumulateur. Sélectionnez le délai autorisé au-delà duquel le moniteur et le système de mesure de l'exposition se désactivent.

Le moniteur et le système de mesure de l'exposition sont automatiquement désactivés grâce à l'option Arrêt mesure auto.

SHORT Court

Le moniteur s'éteint si aucune opération n'est effectuée pendant huit secondes lors de la visualisation ou l'affichage de menus. Les photos s'affichent automatiquement sur le moniteur pendant quatre secondes après la prise de vue. Les systèmes de mesure de l'exposition sont désactivés au bout de quatre secondes.

NORM Normale (réglage par défaut)

Le moniteur s'éteint si aucune opération n'est effectuée pendant 12 secondes lors de la visualisation ou l'affichage de menus. Les photos s'affichent automatiquement sur le moniteur pendant quatre secondes après la prise de vue. Les systèmes de mesure de l'exposition sont désactivés au bout de huit secondes.

LONG Long

Le moniteur s'éteint si aucune opération n'est effectuée pendant 20 secondes lors de la visualisation ou l'affichage de menus. Les photos s'affichent automatiquement sur le moniteur pendant 20 secondes après la prise de vue. Les systèmes de mesure de l'exposition sont désactivés au bout d'une minute.





Personnalisé

Vous pouvez spécifier séparément les réglages de l'heure des options suivantes. Une fois le réglage spécifié, mettez en surbrillance l'option **Terminé**, puis appuyez sur la commande **OK** pour valider le réglage.



Visualisation/menus : sélectionnez la durée d'activation du moniteur pour les menus et la visualisation parmi les options suivantes : **8 s, 12 s, 20 s, 1 min.** ou **10 min.**

Affichage image : sélectionnez la durée d'affichage des photos sur le moniteur après la prise de vue parmi les options suivantes : **4 s, 8 s, 20 s, 1 min.** ou **10 min.**

Arrêt mesure auto : sélectionnez le délai après lequel les systèmes de mesure de l'exposition sont désactivés parmi les options suivantes : **4 s, 8 s, 20 s, 1 min.** ou **30 min.**

Lorsque vous sélectionnez **Activé** (réglage par défaut) pour le réglage personnalisé 07 (**Affichage image** ;  111), le moniteur et le système de mesure de l'exposition sont désactivés en fonction du délai défini pour **Délai d'extinction** > **Personnalisé** > **Affichage image**. Lors de l'utilisation d'une télécommande ( 55), le moniteur et le système de mesure de l'exposition restent actifs pendant le laps de temps défini dans le réglage personnalisé 17 (**Durée télécommande** ;  115).

Extinction automatique

- Plus le moniteur et le système de mesure de l'exposition restent allumés, plus l'accumulateur se décharge rapidement.
- Quel que soit le réglage choisi, le système de mesure de l'exposition ne s'éteint pas automatiquement lorsque l'appareil photo est alimenté par un adaptateur secteur EH-5a avec une prise d'alimentation EP-5 ( 156).
- Le moniteur et le viseur ne s'éteignent pas automatiquement lorsque l'appareil photo est connecté à un ordinateur ( 80) ou à une imprimante PictBridge ( 83).

16 Retardateur (Affiché lorsque **Complet** est sélectionné ; 118)

Permet de déterminer la durée de temporisation du déclenchement en mode retardateur ( 55) : **2 s, 5 s, 10 s** (réglage par défaut) ou **20 s**.

17 Durée télécommande (Affiché lorsque **Complet** est sélectionné ; 118)

Choisissez la durée pendant laquelle l'appareil photo attend un signal de la télécommande avant d'annuler le mode télécommande temporisée ou télécommande instantanée ( 55) :

1 min. (réglage par défaut), **5 min.**, **10 min.** ou **15 min.**

Le mode télécommande est annulé si la durée sélectionnée s'écoule sans que vous n'ayez pris de photos après la sélection de ce mode.

18 Impression date (Affiché lorsque **Complet** est sélectionné ; 118)

La date et l'heure d'enregistrement peuvent être imprimées sur les photos.

Désactivée (réglage par défaut)

La date et l'heure ne sont pas imprimées sur les photos.

DATE Date

La date est imprimée dans le coin inférieur droit des photos si cette option est activée.

DATE Date et heure

La date et l'heure sont imprimées dans le coin inférieur droit des photos si cette option est activée.

Mode anniversaire (116)

L'horodateur indique le nombre de jours entre la date d'enregistrement et la date sélectionnée.

Pour tout réglage autre que **Désactivée**, **DATE** apparaît sur l'affichage des informations de prise de vue.



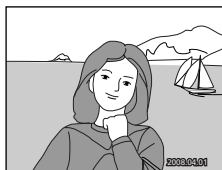

La date est imprimée sur les photos, comme indiqué dans l'illustration ci-dessous.

Photos prises verticalement (orientation portrait) lorsque l'option **Rotation image auto** est définie sur **Activée** ( 128)



Impression date

- Les dates imprimées font intégralement partie des données image et ne peuvent pas être effacées.
- La date est enregistrée au format sélectionné dans l'option **Date** ( 21).
- La date et l'heure ne peuvent pas être imprimées sur les photos prises à une qualité d'image ( 50) de **RAW** ou **RAW+B**.

Impression date et Réglage d'impression

Si vous imprimez à partir d'imprimantes compatibles DPOF qui prennent en charge l'impression des données de prise de vues et des informations sur la photo, la date et les informations sur la photo peuvent être imprimées à l'aide des options du menu **Régl. impression** ( 90).

Mode anniversaire

Les photos prises lorsque cette option est activée sont imprimées avec le nombre de jours restants jusqu'à la date spécifiée ou le nombre de jours écoulés depuis la date spécifiée. Utilisez cette option pour suivre la croissance d'un enfant ou compter les jours avant un anniversaire ou un mariage.

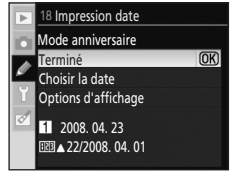

Choisir la date

Lorsque vous appliquez l'horodateur pour la première fois ou lorsque vous appuyez sur le sélecteur multidirectionnel juste après avoir sélectionné l'une des trois options, l'écran **Régler la date** s'affiche. Entrez une date (☞ 21, étape 5), puis appuyez sur la commande **OK**. Il est possible de mémoriser jusqu'à trois dates. Pour sélectionner une autre date, choisissez une option, puis appuyez sur **OK**.



Options d'affichage

Sélectionnez **Nombre de jours**, **Années et jours** ou **Années, mois et jours**, puis appuyez sur **OK**.

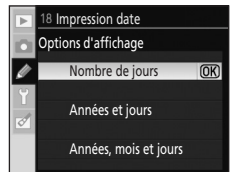

Une fois le réglage de chaque option sélectionné, mettez en surbrillance l'option **Terminé**, puis appuyez sur la commande **OK** pour valider le réglage.

Voici des exemples d'horodateurs du mode anniversaire.



Deux jours restants



Deux jours écoulés

19 Télémètre (Affiché lorsque **Complet** est sélectionné ; ☞ 118)

Dans tous les modes à l'exception du mode **M**, si vous sélectionnez **Activé** lorsque le mode de mise au point manuelle (☞ 61) est activé, l'indicateur analogique de l'état d'exposition dans le viseur disparaît et laisse place à l'affichage du télémètre (échelle permettant d'indiquer la distance de prise de vue). Cette option est utile lors d'une mise au point manuelle.

Cette option est disponible si vous utilisez un objectif avec une ouverture maximale de f/5.6 ou plus. Cette option n'est pas disponible en mode **M**.

Lorsque vous photographiez un sujet avec lequel l'autofocus ne fonctionne pas correctement (☞ 38), il est possible que le télémètre ne parvienne pas à mesurer efficacement la distance de mise au point.

Affichage	Description	Affichage	Description
	La mise au point est effectuée sur le sujet qui se trouve dans la zone de mise au point.		Indique que la mise au point se fait légèrement derrière le sujet.
	Indique que la mise au point se fait légèrement à l'avant du sujet.		Indique que la mise au point se fait à une certaine distance à l'arrière du sujet.
	Indique que la mise au point se fait à une certaine distance à l'avant du sujet.		Erreur de mise au point. Mise au point impossible.

Réglages de base pour la prise de vue : menu Configuration

Le menu Configuration contient les options suivantes.

Pour plus d'informations sur l'utilisation des menus, reportez-vous à la section « Utilisation des menus de l'appareil photo » (📖 94).



Menu CSM/Config. 📖 118–119

Permet de sélectionner les options affichées dans les menus.

Formater la carte 📖 24

Permet de formater la carte mémoire.

Format affichage infos 📖 120–122

Permet de sélectionner le format d'affichage des informations de prise de vue.

Infos prise de vue auto 📖 122

Permet d'afficher les informations de prise de vue lorsque le déclencheur est enfoncé à mi-course, puis relâché.

Arrêt infos pdv auto 📖 123

L'affichage des informations de prise de vue s'éteint automatiquement lorsque vous regardez à travers le viseur.

Régler date et heure 📖 21

Permet de régler l'horloge et de sélectionner le fuseau horaire de votre domicile et de votre destination.

Luminosité moniteur 📖 123

Permet de régler la luminosité du moniteur.

Mode vidéo 📖 123

Permet de régler les paramètres de connexion à un téléviseur.

Langue (LANG) 📖 123

Permet de sélectionner la langue d'affichage du moniteur de l'appareil photo.

Légende image 📖 124

Permet d'ajouter un légende à vos photos au fur et à mesure de leur enregistrement.

Pour afficher les options supplémentaires suivantes, sélectionnez **Complet** comme valeur de **Menu CSM/Config.** (📖 118).

Dossiers 📖 125

Permet de créer ou de sélectionner le dossier dans lequel vous souhaitez enregistrer vos nouvelles photos.

Séquence num. images 📖 126

Permet de spécifier la manière dont l'appareil photo doit nommer les fichiers.

Nettoyer capteur 📖 126

Permet d'enlever la poussière du capteur d'image.

Verrouillage miroir 📖 126

Permet de verrouiller le miroir en position relevée lorsque vous inspectez ou nettoyez le filtre passe-bas.

Version du firmware 📖 126

Permet d'afficher la version du firmware de l'appareil photo.

Photo corr. poussière

 127

Permet d'obtenir des données de référence dans le cadre de l'option Image Dust Off (correction de la poussière) dans Capture NX (disponible séparément).

Rotation image auto

 128

Permet d'indiquer si vous souhaitez enregistrer l'orientation de l'appareil photo avec les nouvelles photos.



Seules les options sélectionnées pour **Personnalisé** ( 119) s'affichent si l'option **Menu CSM/Config.** est définie sur **Personnalisé**.

Menu CSM/Config.

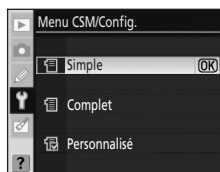
Choisissez les options affichées dans les menus.



Simple (réglage par défaut)

Permet d'afficher uniquement les options de base des menus Réglages personnalisés ( 109) et Configuration ( 117). Les autres menus affichent toutes leurs options.

Complet

Permet d'afficher toutes les options.

Personnalisé

N'affiche que les options sélectionnées.

Choix de rubriques pour le menu Personnalisé

- 1 Sélectionnez **Personnalisé**, puis appuyez à droite du sélecteur multidirectionnel.

La liste des noms de menus s'affiche.

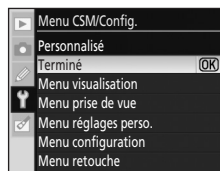

- 2 Sélectionnez un nom de menu et appuyez à droite du sélecteur multidirectionnel.

Les rubriques du menu sélectionné sont affichées de la manière illustrée ci-contre (l'illustration reprend les rubriques affichées lorsque le menu Visualisation est sélectionné).

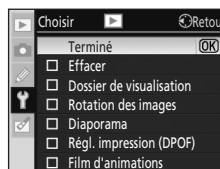

- 3 Appuyez en haut ou en bas du sélecteur multidirectionnel pour mettre en surbrillance des rubriques et appuyez à droite pour sélectionner ou désélectionner.

Les rubriques sélectionnées sont marquées d'une coche (). La coche disparaît dès que vous désélectionnez la rubrique ().

La rubrique **Menu CSM/Config.** du menu Configuration ne peut pas être sélectionnée.

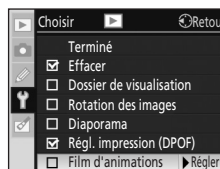

- 4 Mettez en surbrillance l'option **Terminé**, puis appuyez sur **OK** pour revenir à la liste des noms de menus illustrée à l'étape 1.

Répétez les étapes 2 et 3 pour modifier d'autres menus.

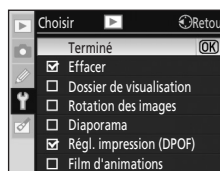

- 5 Mettez en surbrillance l'option **Terminé** dans la liste des noms de menus, puis appuyez sur **OK** pour revenir au menu Configuration.

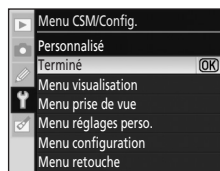

Format affichage infos

Choisissez l'un des formats d'affichage des informations de prise de vue (8) suivants pour les modes Vari-programme (AUTO, [mode], [mode], [mode], [mode], [mode] et [mode]), et pour les modes **P**, **S**, **A** et **M**. Choisissez l'un des trois formats suivants : **Classique**, **Graphique** ou **Papier peint**.



Classique (8 121)



Graphique (8 8)



Papier peint (8 122)

Réglage du format d'affichage des informations

- 1 Sélectionnez **Mode Vari-programme** ou **P**, **S**, **A**, **M**, puis appuyez à droite du sélecteur multidirectionnel.

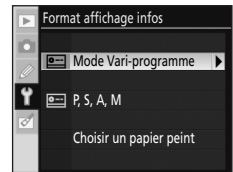

- 2 Sélectionnez un format d'affichage des informations de prise de vue.

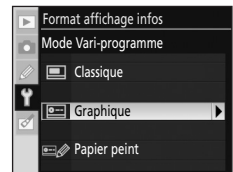

- 3 Sélectionnez une couleur d'arrière-plan et une couleur de police, puis appuyez sur **OK**.

Lorsque vous sélectionnez l'option **Graphique**, choisissez l'une des couleurs d'arrière-plan suivantes : **Blanc**, **Noir** ou **Orange**.

Lorsque vous sélectionnez l'option **Classique**, choisissez l'une des couleurs d'arrière-plan suivantes : **Bleu**, **Noir** ou **Orange**.

Lorsque vous sélectionnez l'option **Papier peint**, choisissez l'une des options de couleur de police suivantes : **Foncé sur clair** ou **Clair sur foncé**.

Classique

Les informations affichées au format **Classique** sont illustrées ci-dessous.

Cadrage horizontal (Paysage)

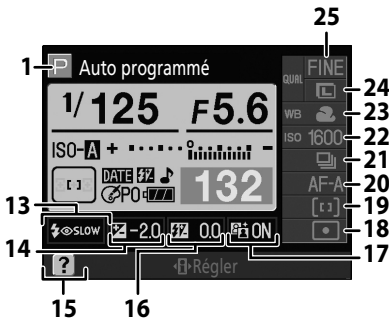

Cadrage vertical (Portrait)

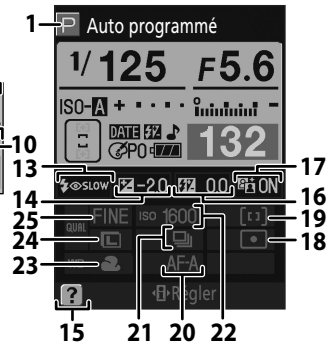

1	Mode de prise de vue.....	6	11	Indicateur analogique de l'état d'exposition.....	45
2	Vitesse d'obturation.....	40–46	12	Correction de l'exposition.....	67
3	Indicateur de sensibilité auto.....	111	13	Ouverture (valeur d'ouverture).....	40–46
4	Indicateur d'impression de la date.....	115	14	Mode de synchronisation du flash.....	65
5	Affichage de la zone de mise au point.....	26, 30, 58, 59, 60	15	Valeur de correction de l'exposition.....	67
6	Mode de zone AF.....	58	16	Indicateur d'aide.....	13
7	Indicateur d'optimisation images.....	101	17	Valeur de correction du flash.....	68
8	Indicateur de l'accumulateur.....	28	18	Indicateur D-Lighting actif.....	69
9	Indicateur du signal sonore.....	110	19	Mode de mesure.....	62
	Nombre de vues restantes.....	28, 178	20	Mode de zone AF.....	58
	Indicateur d'enregistrement de la balance des blancs.....	106	21	Mode de mise au point.....	57
	Indicateur de mode PC.....	81	22	Mode déclenchement.....	54
	Indicateur de contrôle manuel du flash.....	113	23	Sensibilité.....	53
10	Indicateur de correction du flash pour flash optionnel.....	150	24	Mode de balance des blancs.....	52, 103, 104
			25	Taille d'image.....	50
				Qualité d'image.....	50

Papier peint

Le format de **Papier peint** est identique à **Graphique**, à la différence qu'une photographie de votre choix est affichée à l'arrière-plan. La vitesse d'obturation et la valeur d'ouverture s'affichent contrairement au mode de prise de vue (📷 9) qui n'apparaît pas sous forme graphique.

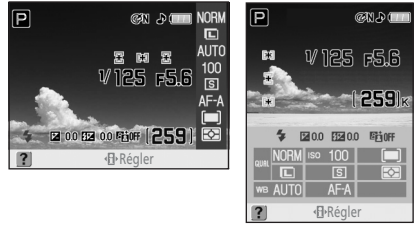

Pour choisir une photo pour le format **Papier peint** :

- 1 Mettez en surbrillance **Choisir un papier peint** dans l'écran Format affichage infos (📷 120, étape 1), puis appuyez à droite du sélecteur multidirectionnel.

Les photos contenues dans la carte mémoire s'affichent.

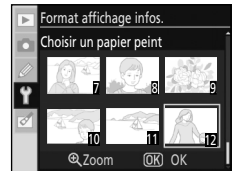

- 2 Appuyez à gauche ou à droite du sélecteur multidirectionnel pour mettre une photo en surbrillance.

Pour agrandir l'affichage de la photo actuelle, maintenez enfoncée la commande 🔍.

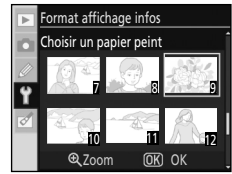

- 3 Appuyez sur **OK** pour sélectionner la photo en surbrillance et revenir au menu Configuration.

L'appareil photo enregistre le nouveau papier peint et l'utilise dans l'affichage de prise de vue lorsque vous sélectionnez **Papier peint**. Une seule image est enregistrée par papier peint. Tout papier peint existant (notamment l'image par défaut fournie avec l'appareil photo) est supprimé définitivement lorsqu'une nouvelle image est sélectionnée. Le papier peint n'est pas affiché pendant la visualisation et ne peut pas être copié sur une carte mémoire.

Infos prise de vue auto

Sélectionnez **Activé** pour que les informations de prise de vue s'affichent automatiquement une fois le déclenchement terminé. Si le réglage personnalisé 7 (**Affichage image**) est désactivé, les informations de prise de vue s'affichent également après une prise de vue. Activez l'option **Infos prise de vue auto** s'il vous arrive fréquemment de vérifier les réglages de votre appareil photo.

Si vous sélectionnez **Désactivé**, les informations de prise de vue ne s'affichent pas lorsque vous appuyez à mi-course sur le déclencheur.

Cette option est disponible en modes Vari-programme (📷 AUTO, 📷, 📷, 📷, 📷, 📷 et 📷) ou en modes **P**, **S**, **A** et **M**. Remarque : même si vous sélectionnez **Activé**, le moniteur est désactivé dès que vous appuyez sur le déclencheur.

Arrêt infos pdv auto

Activé (réglage par défaut)

Le détecteur oculaire situé sous le viseur est activé lorsque votre visage se rapproche du viseur alors que la mesure de l'exposition est activée. L'affichage des informations de prise de vue s'éteint et l'affichage du viseur s'allume. L'affichage du viseur reste éteint tant que les informations de prise de vue sont affichées.

Désactivé

Le détecteur oculaire est désactivé et l'affichage du viseur reste allumé tant que les informations de prise de vue sont affichées.

Luminosité moniteur

Règle la luminosité du moniteur.

Luminosité moniteur

Choisissez l'un des sept niveaux de luminosité du moniteur, compris entre -3 (plus sombre) et +3 (plus lumineux). Le réglage par défaut est 0.

Atténuation auto

Si vous sélectionnez **Activée** (réglage par défaut), la luminosité du moniteur est réduite graduellement lors de l'affichage des informations de prise de vue.

Mode vidéo

Choisissez **NTSC** lorsque vous connectez l'appareil photo à un téléviseur ou un magnétoscope NTSC. Choisissez **PAL** lorsque vous connectez l'appareil photo à un appareil vidéo PAL.

Langue (LANG)

Choisissez l'une des 15 langues d'affichage des menus et messages.



De	Deutsch	Allemand
En	English	Anglais
Es	Español	Espagnol
Fi	Suomi	Finois
Fr	Français	Français
It	Italiano	Italien
Ni	Nederlands	Néerlandais
Pl	Polski	Polonais

Pt	Português	Portugais
Ru	Русский	Russe
Sv	Svenska	Suédois
繁	中文(繁體)	Chinois (traditionnel)
簡	中文(简体)	Chinois (simplifié)
日	日本語	Japonais
한	한글	Coréen

Légende image

Cette option vous permet de créer une légende et de l'insérer dans vos photos au fur et à mesure de leur enregistrement. Les légendes peuvent être affichées dans Capture NX (disponible séparément ;  156) ou ViewNX.



Terminé

Permet d'enregistrer les modifications et de revenir au menu Configuration.

Entrer une légende

La boîte de dialogue suivante apparaît. Saisissez une légende (jusqu'à 36 caractères), puis appuyez sur  pour enregistrer.

Zone du clavier

Utilisez le sélecteur multidirectionnel pour mettre des lettres en surbrillance, puis appuyez sur **OK** pour valider la sélection.

Zone de la légende

La légende s'affiche à cet endroit. Pour déplacer le curseur, tournez la molette de commande.

La saisie de la légende commence à la position du curseur dans la zone de légende. Les légendes peuvent comporter jusqu'à 36 caractères. Tout caractère supplémentaire sera supprimé. Pour effacer le caractère au niveau de la position actuelle du curseur, appuyez sur . Pour quitter sans modifier la légende, appuyez sur la commande **MENU**.

Joindre une légende

Lorsque cette option est activée, une légende est ajoutée à toutes les photos prises (). Sélectionnez cette option et appuyez à droite du sélecteur multidirectionnel pour l'activer ou la désactiver. Sélectionnez **Terminé**, puis appuyez sur la commande **OK** pour valider le réglage.

Dossiers (Affiché lorsque **Complet** est sélectionné ; 118)

Créez de nouveaux dossiers sur la carte mémoire, puis choisissez celui dans lequel vous souhaitez enregistrer vos nouvelles photos.

Les noms de dossier comportent un numéro de dossier à trois chiffres et un nom de dossier à cinq caractères (par exemple, « 100NCD60 »).

Les numéros de dossier sont attribués automatiquement par l'appareil photo ; les noms de dossier peuvent être créés par l'utilisateur.



Choisir un dossier

Permet de créer le dossier dans lequel vous souhaitez enregistrer vos photos ultérieures.



* Lorsque vous supprimez le dossier en cours à l'aide de l'option **Effacer**, ou si vous insérez une autre carte mémoire dans l'appareil photo, ce dossier reste affiché comme dossier en cours. Si vous prenez une photo lorsque ce dossier est sélectionné, un nouveau dossier portant le même nom est créé.

Nouveau

Créez un nouveau dossier et donnez-lui un nom. Appuyez sur la commande  pour enregistrer les modifications et revenir au menu Configuration.

Zone du clavier

Utilisez le sélecteur multidirectionnel pour mettre des lettres en surbrillance, puis appuyez sur **OK** pour valider la sélection.



Zone du nom

Le nom du dossier s'affiche à cet endroit. Pour déplacer le curseur, tournez la molette de commande.

La saisie de la légende commence à la position du curseur dans la zone du nom. Les noms de dossier peuvent comporter jusqu'à cinq caractères. Tout caractère supplémentaire sera supprimé. Pour effacer le caractère au niveau de la position actuelle du curseur, appuyez sur . Pour quitter sans créer de nouveau dossier ou sans modifier le nom de dossier, appuyez sur la commande **MENU**.

Renommer

Sélectionnez un dossier dans la liste et renommez-le dans l'écran Renommer. Renommez les dossiers de la même manière que vous affectez un nom aux nouveaux dossiers. Il est impossible de renommer le dossier par défaut.

Effacer

Permet de supprimer tous les dossiers vides de la carte mémoire.

Noms des dossiers

Chaque dossier peut contenir jusqu'à 999 photos. Pendant la prise de vue, les photos sont enregistrées dans le dossier qui porte le numéro le plus élevé du nom sélectionné. Par exemple, lorsque vous sélectionnez le dossier **NCD60** dans **Choisir un dossier**, si celui-ci contient deux dossiers nommés « 101NCD60 » et « 102NCD60 », les photos sont enregistrées dans le dossier « 102NCD60 ». Si vous prenez une photo alors que le dossier en cours est plein ou contient une photo portant le numéro 9999, l'appareil photo crée automatiquement un nouveau dossier en ajoutant une unité au numéro du dossier en cours (par exemple, « 101NCD60 »).

Séquence num. images (Affiché lorsque **Complet** est sélectionné ; 118)

Permet de spécifier la manière dont l'appareil photo doit nommer les fichiers.

Désactivée (réglage par défaut)

La numérotation des fichiers recommence à 0001 lors de la création d'un nouveau dossier, du formatage de la carte mémoire ou de l'insertion d'une nouvelle carte mémoire.

Activée

La numérotation des fichiers se poursuit en ajoutant une unité au dernier numéro utilisé après la création d'un nouveau dossier, le formatage de la carte mémoire ou l'insertion d'une nouvelle carte mémoire. Le dernier numéro de fichier est mémorisé même si la numérotation des fichiers est désactivée (**Désactivée**), et la numérotation des fichiers se poursuit en ajoutant une unité au dernier numéro mémorisé la prochaine fois que sera activée la numérotation des fichiers (**Activée**). Si vous prenez une photo alors que le dossier en cours contient une image portant le numéro 9999, un nouveau dossier est automatiquement créé et la numérotation des fichiers recommence à 0001.

Réinitialiser

Option similaire à l'option **Activée**, à la différence que la numérotation des fichiers recommence à 0001 à la prise de vue suivante (si le dossier actuel contient déjà des photos, un nouveau dossier est créé).

Numérotation des fichiers

Si le dossier actuel porte le numéro 999 et contient 999 photos ou une photo portant le numéro 9999, le déclenchement est désactivé, le message **Carte pleine** apparaît sur le moniteur et **FuL** clignote dans le viseur. Sélectionnez **Réinitialiser** comme valeur de **Séquence num. images**, puis formatez la carte mémoire ou insérez-en une autre dans l'appareil photo.

Nettoyer capteur (Affiché lorsque **Complet** est sélectionné ; 118)

L'appareil photo enlève automatiquement la poussière du filtre passe-bas afin de protéger le capteur d'image. Pour plus d'informations, reportez-vous à la section « Entretien du filtre optique passe-bas » ( 160).

Verrouillage miroir (Affiché lorsque **Complet** est sélectionné ; 118)

Verrouillez le miroir en position relevée lorsque vous inspectez ou nettoyez le filtre passe-bas qui protège le capteur d'image de l'appareil photo. Pour plus d'informations, reportez-vous à la section « Nettoyage manuel du filtre passe-bas » ( 162).

Version du firmware (Affiché lorsque **Complet** est sélectionné ; 118)

Affichez la version actuelle du firmware de votre appareil photo.



Photo corr. poussière (Affiché lorsque **Complet** est sélectionné ;  118)

Permet d'obtenir des données de référence dans le cadre de l'option Image Dust Off (correction de la poussière) dans Capture NX (disponible séparément ;  156). La fonction Image Dust Off permet de réduire les effets de poussière sur les photos au format NEF (RAW). Pour plus d'informations, reportez-vous à la documentation fournie avec Capture NX.

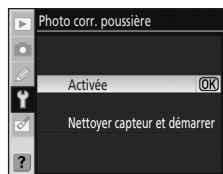
**Obtention des données de référence Image Dust Off****1 Mettez en surbrillance l'option **Activée** ou **Nettoyer capteur et démarrer**, puis appuyez sur **OK**.**

Lors de l'acquisition de données de référence Image Dust Off après avoir pris des photos, sélectionnez **Activée**. Le message ci-contre s'affiche.

Lorsque vous prenez des photos après avoir acquis des données de référence Image Dust Off, sélectionnez **Nettoyer capteur et démarrer**. Le message ci-contre s'affiche, une fois le capteur d'image nettoyé ( 160).

« **rEF** » apparaît dans le viseur.

Appuyez sur **MENU** pour quitter sans acquérir les données de référence Image Dust Off.

**2 Positionnez l'objectif à dix centimètres d'un objet blanc, lumineux et uniforme. Cadrez cet objet de manière à ce qu'il remplisse le viseur, puis appuyez à mi-course sur le déclencheur.**

En mode autofocus, la mise au point est automatiquement réglée sur l'infini. En mode manuel, définissez manuellement la mise au point sur l'infini.

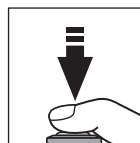
**3 Appuyez à fond sur le déclencheur pour acquérir les données de référence de la fonction Image Dust Off (correction de la poussière).**

Le moniteur s'éteint lorsque vous appuyez sur le déclencheur.

Si l'objet de référence est trop clair ou trop sombre, il est possible que l'appareil photo ne parvienne pas à acquérir les données de référence de la fonction Image Dust Off (correction de la poussière) et que le message ci-contre s'affiche. Choisissez un autre objet de référence et répétez la procédure à partir de l'étape 1.

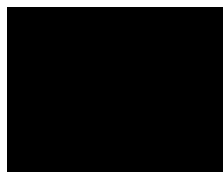
** Remarques sur le nettoyage du capteur d'image**



Les données de référence de correction de la poussière (Image Dust Off) obtenues lors du nettoyage du capteur d'image après la prise de vues n'ont aucun effet sur les photos prises avant le nettoyage du capteur. Ceci est dû au fait que l'option Image Dust Off ne parvient ni à localiser ni à éliminer les effets de poussière. Si des photos appelées à être traitées avec l'option Image Dust Off (correction de la poussière) ont déjà été prises, **NE NETTOYEZ PAS** le capteur d'image avant d'obtenir les données de référence de correction de la poussière. Cet appareil photo nettoie automatiquement le capteur d'image à sa mise sous et hors tension (réglage par défaut). Lorsque vous souhaitez obtenir des données de référence, il est conseillé de sélectionner **Nettoyer en cours...** pour **Nettoyer capteur > Nettoyer pendant** ( 161) dans le menu Configuration.

Image Dust Off

L'option Photo corr. poussière est disponible uniquement avec les objectifs à microprocesseur. Nous vous recommandons d'utiliser un objectif avec une focale minimale de 50 mm ( 146). Si vous utilisez un zoom, effectuez un zoom avant complet.

Vous pouvez utiliser la même image de référence pour les photos prises avec différents objectifs ou à diverses ouvertures. Les images de référence ne peuvent pas être visualisées à l'aide d'un logiciel d'édition d'images. Un quadrillage apparaît lorsque vous visualisez les images de référence sur l'appareil photo ; les histogrammes et les hautes lumières ne sont pas affichés.

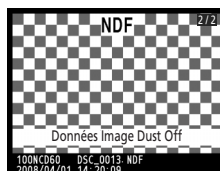

Rotation image auto (Affiché lorsque **Complet** est sélectionné ; 118)

Permet d'indiquer si vous souhaitez enregistrer l'orientation de l'appareil photo avec les nouvelles photos.

Les photos prises lorsque vous sélectionnez l'option **Activée** (réglage par défaut) contiennent des informations sur l'orientation de l'appareil photo. Vous pouvez ainsi les faire pivoter automatiquement pendant la visualisation ( 72) ou l'affichage dans ViewNX ou Capture NX (disponible séparément ;  156).

Les orientations suivantes sont enregistrées :

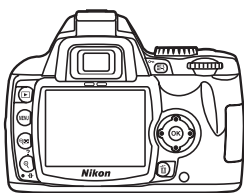

Orientation paysage
(large)

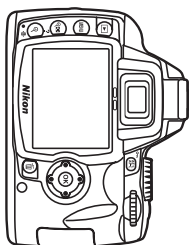

Rotation à 90° dans le
sens des aiguilles d'une
montre

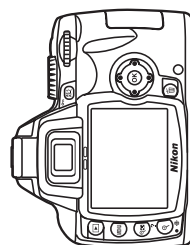

Rotation à 90° dans le
sens inverse des aiguilles
d'une montre

En mode continu ( 54), l'orientation enregistrée pour la première vue s'applique à toutes les images de la même rafale, même si vous modifiez l'orientation de l'appareil photo pendant la prise de vue.

Lorsque les photos sont prises avec l'objectif dirigé vers le haut ou vers le bas, il est possible que les informations sur l'orientation de l'appareil photo ne soient pas enregistrées avec précision.

Lorsque vous sélectionnez l'option **Désactivée**, l'orientation de l'appareil photo n'est pas enregistrée. Lors de la visualisation, les photos sont toujours affichées en orientation horizontale (paysage).

Création de copies retouchées : menu Retouche

Utilisez les options disponibles dans le menu Retouche pour créer des copies recadrées, redimensionnées ou retouchées de photos existantes, ou pour créer des copies au format JPEG de photos NEF (RAW) stockées sur la carte mémoire.

Les copies créées à l'aide des options du menu Retouche sont enregistrées dans des fichiers distincts. Le menu Retouche contient les options suivantes.

Pour plus d'informations sur l'utilisation des menus, reportez-vous à la section « Utilisation des menus de l'appareil photo » (📖 94).



Retouche rapide

📖 132

Permet de créer des copies retouchées dont le contraste et la saturation ont été optimisés.

D-Lighting

📖 132

Permet d'éclaircir les sujets sombres ou à contre-jour, ou de produire des effets semblables à ceux du flash après la prise de vue.

Correction yeux rouges

📖 133

Permet de corriger l'effet « yeux rouges » causé par le flash.

Recadrage

📖 134

Permet de créer des copies recadrées de photos existantes.

Monochrome

📖 134

Permet de copier les images en noir et blanc, sépia ou aux couleurs froides.

Filtre

📖 135

Permet de créer des copies en leur ajoutant des effets de filtre couleur.

Mini-photo

📖 136

Permet de créer des copies miniatures de photos existantes.

Superposition images

📖 138

Permet de rassembler deux photos RAW en une seule image.

Traitement NEF (RAW)

📖 140

Permet de créer des copies au format JPEG à partir de photos NEF (RAW) enregistrées à une qualité d'image de **RAW** ou **RAW+B** (📖 51).

Film d'animations

📖 141

Permet de créer un film d'animations à partir de photos contenues dans la carte mémoire.

Avant et après

📖 143

Permet de comparer la copie retouchée avec l'image source, en affichant les deux côte à côte. Cette option n'est affichée que si vous appuyez sur **OK** alors qu'une copie retouchée, ou l'image source d'une copie retouchée, est affichée en mode de visualisation plein écran.

Seules les options sélectionnées pour **Personnalisé** (📖 119) s'affichent si l'option **Menu CSM/Config.** (📖 118) est définie sur **Personnalisé** dans le menu Configuration.

Retouche de copies

- Chacune des options du menu Retouche peut être appliquée aux copies existantes, bien que cela puisse engendrer une perte de qualité. Remarques :
 - Il est possible d'appliquer plusieurs fois la même option sur la même copie.
 - Les copies créées à l'aide de l'option **Retouche rapide** ne peuvent pas être modifiées à l'aide de la fonction **D-Lighting**.
 - Les copies créées à l'aide de l'option **D-Lighting** ne peuvent pas être modifiées à l'aide de la fonction **Retouche rapide**.
 - Les copies créées à l'aide de l'option **Recadrage** ou **Mini-photo** ne peuvent plus être modifiées.
 - Les options **Retouche rapide** et **Correction yeux rouges**, la fonction **D-Lighting** et un **Filtre** autre que **Filtre étoiles** ne peuvent pas être appliqués aux copies monochromes.
 - Les copies créées avec une option **Filtre** autre que **Filtre étoiles** ne peuvent plus être modifiées avec une option **Filtre** autre que **Filtre étoiles**.
 - Les copies créées à l'aide de l'option **Traitement NEF (RAW)>Optimisation images>Noir et blanc** ne peuvent plus être modifiées à l'aide des options **Retouche rapide**, **D-Lighting**, **Correction yeux rouges**, **Monochrome**, ou d'une option **Filtre** autre que **Filtre étoiles**.
- Les options **Retouche rapide**, **Correction yeux rouges**, **Monochrome**, la fonction **D-Lighting** et un **Filtre** autre que **Filtre étoiles** ne peuvent pas être appliqués aux photos prises lorsque l'option **Optimisation images** est définie sur **Noir et blanc** (🔍 101).
- Il est possible que l'appareil photo D60 ne puisse pas afficher ou retoucher des photos créées avec d'autres modèles d'appareils, ou qui ont été modifiées à l'aide d'un ordinateur ou d'un autre périphérique.
- Si aucune opération n'est effectuée pendant 12 secondes (réglage par défaut) lors de la création d'une copie retouchée, le moniteur s'éteint et aucun copie retouchée n'est enregistrée. Pour augmenter le délai, sélectionnez **Long** pour le réglage personnalisé 15 (**Délai d'extinction** ; 🔍 114) ou sélectionnez **Personnalisé**, puis spécifiez un délai plus long pour **Visualisation/menus**.

Création de copies retouchées

- 1 Affichez le menu Retouche et mettez une rubrique de menu en surbrillance (🔍 94).



- 2 Affichez l'écran de sélection.

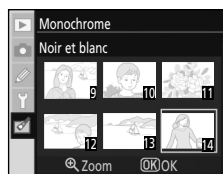

- 3 Mettez une photo en surbrillance.

Pour agrandir l'affichage de la photo actuelle, maintenez enfoncée la commande 🔍.



4 Affichez les options de retouche.

L'écran correspondant à l'option du menu Retouche sélectionnée s'affiche. Reportez-vous à la section concernant les options du menu Retouche pour plus d'informations.

Pour quitter le mode de visualisation plein écran sans créer de copie modifiée, appuyez sur la commande .



Création de copies retouchées en mode de visualisation plein écran

À l'exception des cas de **Superposition images**, vous pouvez également créer des copies retouchées en appuyant sur la commande **OK** après avoir sélectionné des photos en mode de visualisation plein écran.

1 Sélectionnez la photo en mode de visualisation plein écran (72).



2 Affichez les rubriques du menu Retouche.



3 Sélectionnez la rubrique de menu.

L'option **Superposition images** n'est pas disponible en mode de visualisation plein écran.



4 Affichez les options de retouche.

L'écran correspondant à l'option du menu Retouche sélectionnée s'affiche. Reportez-vous à la section concernant les options du menu Retouche pour plus d'informations. Pour quitter le mode de visualisation plein écran sans créer de copie modifiée, appuyez sur la commande .

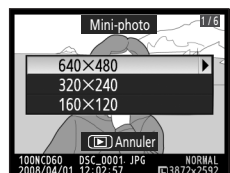

Retouche rapide

Permet de créer facilement des copies retouchées dont le contraste et la saturation ont été optimisés.

L'appareil photo crée automatiquement des copies dont les sujets sombres ou à contre-jour sont éclaircis à l'aide de l'option D-Lighting, et dont le contraste et la saturation (éclat) sont optimisés. Appuyez en haut ou en bas du sélecteur multidirectionnel pour choisir le degré d'optimisation : **Élevée**, **Normale** ou **Moyenne**. Vous pouvez afficher un aperçu des effets d'optimisation dans l'écran d'édition.

Appuyez sur **OK** pour créer une copie retouchée monochrome et quitter le mode de visualisation plein écran.

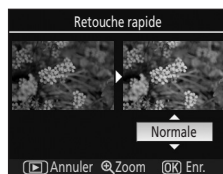

Qualité et taille d'image

Les copies retouchées sont enregistrées avec les mêmes paramètres de qualité et de taille que les images source. Toutefois, si l'image source a été prise à une qualité de **RAW** ou **RAW+B**, la qualité des copies est JPEG fine et leur taille est de 3.872 × 2.592.

D-Lighting

Comme la fonction D-lighting éclaircit les ombres, elle convient parfaitement aux photos sombres ou prises à contre-jour.



Avant



Après

Utilisez le sélecteur multidirectionnel pour choisir le degré d'optimisation : **Élevée**, **Normale** ou **Moyenne** tout en visualisant les effets dans l'affichage d'aperçu. Appuyez sur **OK** pour copier la photo et quitter au mode de visualisation plein écran.

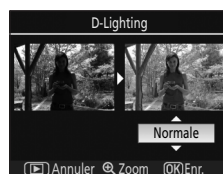

Qualité et taille d'image

Les copies retouchées sont enregistrées avec les mêmes paramètres de qualité et de taille que les images source. Toutefois, si l'image source a été prise à une qualité de **RAW** ou **RAW+B**, la qualité des copies est JPEG fine et leur taille est de 3.872 × 2.592.

Correction yeux rouges

L'appareil photo détecte automatiquement les « yeux rouges » sur les photos prises avec le flash et créé des copies sur lesquelles cet effet est atténué.

La sélection de cette option affiche l'aperçu d'une image, comme illustré ci-dessous.

La correction des yeux rouges ne fonctionne que pour les photos prises avec le flash.

Aucune copie n'est créée si l'appareil photo n'a pas pu détecter d'effet yeux rouges.

Vérifiez les effets de correction des yeux rouges, puis créez une copie corrigée en procédant de la manière décrite dans le tableau suivant. Remarque : il est possible que l'option Correction yeux rouges ne produise pas les résultats escomptés et risque en de rares cas de s'appliquer à des zones de l'image qui ne sont pas concernées par l'effet yeux rouges. Vérifiez attentivement l'aperçu avant de continuer.

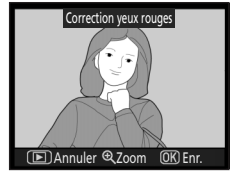

Option	Utiliser	Description
Effectuer un zoom avant		Appuyez sur la commande pour effectuer un zoom avant.
Effectuer un zoom arrière		Appuyez sur la commande pour effectuer un zoom arrière.
Visualiser d'autres zones d'une même image		Pendant le zoom avant, appuyez en haut, en bas, à gauche ou à droite du sélecteur multidirectionnel pour visualiser les zones d'image non visibles sur le moniteur. Maintenez le sélecteur multidirectionnel enfoncé pour accéder rapidement à d'autres zones de l'image.
Annuler le zoom	OK	Appuyez sur OK pour annuler le zoom.
Créer une copie	OK	Si l'appareil photo détecte des yeux rouges dans la photo sélectionnée, une copie dans laquelle cet effet a été atténué est créée afin de réduire cet effet et quitter le mode de visualisation plein écran.

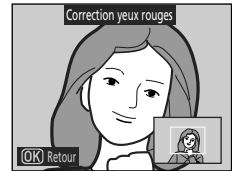

La fenêtre de navigation apparaît pendant quelques secondes lorsque vous appuyez sur les commandes / ou sur le sélecteur multidirectionnel ; la zone actuellement visible sur le moniteur est indiquée par une bordure jaune. Appuyez sur / ou sur le sélecteur multidirectionnel pour afficher à nouveau la fenêtre de navigation.

Qualité et taille d'image

Les copies retouchées sont enregistrées avec les mêmes paramètres de qualité et de taille que les images source. Toutefois, si l'image source a été prise à une qualité de **RAW** ou **RAW+B**, la qualité des copies est JPEG fine et leur taille est de 3.872 × 2.592.

Recadrage

Permet de créer des copies recadrées de photos existantes.

Un aperçu de la portion de la photo à copier s'affiche. Les opérations suivantes peuvent être effectuées.

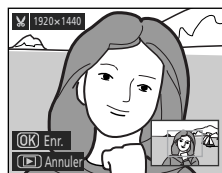

Option	Utiliser	Description
Réduire la portion à copier		Chaque fois que vous appuyez sur , la partie à copier est réduite dans l'image d'aperçu.
Agrandir la portion à copier		Chaque fois que vous appuyez sur , la partie à copier est agrandie dans l'image d'aperçu.
Visualiser d'autres zones d'une même image		Pendant le zoom avant, appuyez en haut, en bas, à gauche ou à droite du sélecteur multidirectionnel pour visualiser les zones d'image non visibles sur le moniteur.
Créer une copie	OK	Permet d'enregistrer la zone actuellement visible sur le moniteur en tant que fichier distinct, puis de quitter le mode de visualisation plein écran.

Qualité et taille d'image

Les copies créées à partir de photos NEF (RAW) ou NEF (RAW) + JPEG ont une qualité d'image (50) JPEG fine ; les copies recadrées créées à partir de photos JPEG ont la même qualité d'image que les images source. En fonction de la taille du recadrage, la taille de la copie peut être de 2.560 × 1.920, 1.920 × 1.440, 1.280 × 960, 960 × 720 ou 640 × 480 pixels (50).

Monochrome

Choisissez **Noir et blanc**, **Sépia** ou **Couleurs froides** (monochrome blanc et bleu).

Noir et blanc

Permet de créer des copies noir et blanc des photos sélectionnées.

Sépia

Permet de créer des copies sépia des photos sélectionnées.

Couleurs froides

Permet de créer des copies en monochrome bleu des photos sélectionnées.

Sélectionnez **Sépia** ou **Couleurs froides** pour afficher un aperçu de l'image sélectionnée ; appuyez en haut du sélecteur multidirectionnel pour augmenter la saturation des couleurs, en bas pour la diminuer. Appuyez sur **OK** pour créer une copie monochrome et revenir au mode de visualisation plein écran.

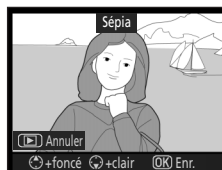

Qualité et taille d'image

Les copies retouchées sont enregistrées avec les mêmes paramètres de qualité et de taille que les images source. Toutefois, si l'image source a été prise à une qualité de **RAW** ou **RAW+B**, la qualité des copies est JPEG fine et leur taille est de 3.872 × 2.592.

Filtre

Choisissez l'une des options suivantes.



Skylight

Crée l'effet d'un filtre Skylight, qui rend la photo moins bleue.

Filtre chaud

Crée une copie en appliquant les effets d'un filtre chaud, affectant ainsi une dominante rouge « chaude ».

Intensificateur rouge

Intensifie le rouge.

Intensificateur vert

Intensifie le vert.

Intensificateur bleu

Intensifie le bleu.

Filtre étoiles

Tout comme un filtre multi écrans, cette option produit sur les objets brillants un motif en forme d'étoile d'où partent des lignes fuyantes. Les options suivantes peuvent être définies.

Nombre de points : sélectionnez le nombre de points parmi trois options.

Intensité du filtre : sélectionnez l'intensité du filtre parmi trois options.

Angle du filtre : sélectionnez l'angle du filtre parmi trois options.

Longueur des points : sélectionnez la longueur des points parmi trois options.

Une fois le réglage terminé, mettez l'option **Confirm.** en surbrillance, puis appuyez sur la commande

OK pour valider les réglages dans l'image d'aperçu. Mettez l'option **Enreg.** en surbrillance, puis

appuyez sur la commande **OK** pour créer une copie et quitter le mode de visualisation plein écran.



Équilibre colorimétrique

Le moniteur s'affiche comme indiqué ci-contre. Appuyez en haut, en bas, à gauche ou à droite du sélecteur multidirectionnel pour modifier l'équilibre colorimétrique, comme indiqué ci-dessous.

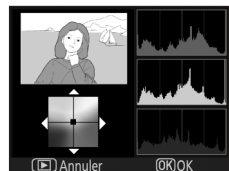
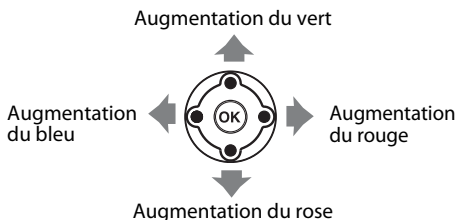

L'effet apparaît sur le moniteur avec les histogrammes rouge, vert et bleu, indiquant la répartition des tons dans la copie (75).

Après avoir réglé les effets de filtre, appuyez sur **OK** pour copier la photo et revenir au mode de visualisation plein écran.

Qualité et taille d'image

Les copies retouchées sont enregistrées avec les mêmes paramètres de qualité et de taille que les images source. Toutefois, si l'image source a été prise à une qualité de **RAW** ou **RAW+B**, la qualité des copies est JPEG fine et leur taille est de 3.872 × 2.592.

Mini-photo

Cette option permet de créer une copie miniature de la photo sélectionnée. La qualité des copies est JPEG fine. Les tailles suivantes sont disponibles.

 640×480

Convient à la visualisation sur un écran de télévision.

 320×240

Convient à l'affichage sur sites Web.

 160×120

Convient à l'envoi par e-mail.

L'option Mini-photo peut être utilisée en mode de visualisation plein écran, comme décrit à la section « Création de copies retouchées en mode de visualisation plein écran » (131).

Toutefois, la méthode de sélection de photos après avoir sélectionné l'option **Mini-photo** du menu Retouche diffère. Au lieu de sélectionner une seule photo, puis de choisir une taille, l'utilisateur choisit tout d'abord une taille, puis sélectionne une ou plusieurs photos à copier selon la taille spécifiée.

Sélectionnez **Mini-photo** dans le menu Retouche pour afficher le menu indiqué à l'étape 1. Suivez les étapes ci-après pour créer des copies miniatures de plusieurs photos.

1 Sélectionnez **Choix de la taille**.

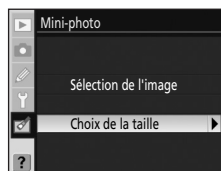

2 Affichez les options.

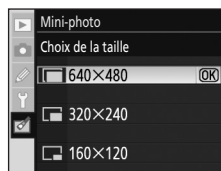

3 Sélectionnez la taille d'image souhaitée.

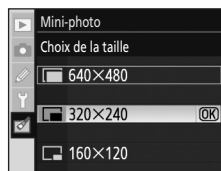

4 Une fois la sélection effectuée, le menu illustré ci-contre s'affiche.

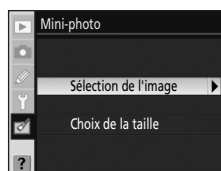

5 Sélectionnez **Sélection de l'image**.



6 Affichez l'écran de sélection.



7 Appuyez à gauche ou à droite du sélecteur multidirectionnel pour sélectionner la photo, en haut ou en bas pour insérer le symbole .



Appuyez à gauche ou à droite du sélecteur multidirectionnel pour désélectionner la photo.

Pour visualiser en mode plein écran la photo mise en surbrillance, maintenez la commande  enfoncée.

8 Une boîte de dialogue de confirmation apparaît.

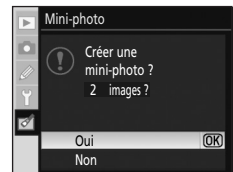

9 Mettez en surbrillance l'option **Oui**, puis appuyez sur **OK**.

Copiez les photos, puis quittez le mode de visualisation plein écran.

Pour sélectionner d'autres photos, mettez en surbrillance **Non**, puis appuyez sur la commande **OK**.

Le moniteur revient à l'affichage de l'étape 7. Appuyez sur **MENU** pour quitter le menu Retouche sans créer de copie.



Impression date

Si l'option Mini-photo est appliquée aux photos sur lesquelles la date a été imprimée à l'aide de Réglage personnalisé 18 (**Impression date** ;  115), il est possible que vous ne puissiez pas lire correctement la date.

Affichage des mini-photos

- Les photos en miniatures sont indiquées avec une bordure grise lors de la visualisation en mode plein écran ou par planche d'imagettes, et lorsqu'une boîte de dialogue de sélection de photos apparaît.
- La fonction Loupe n'est pas disponible lorsque vous affichez des photos en miniatures.

Superposition images

L'option Superposition images combine deux photos au format RAW existantes afin de créer une photographie unique, enregistrée sous un nom différent des images source. Réglez la qualité (🔍 50) et la taille des images (🔍 50) selon vos souhaits à partir de l'écran de réglage rapide (🔍 48) ou du menu Prise de vue (🔍 100), avant de sélectionner **Superposition images** dans le menu Retouche. Les images créées à l'aide de cette option peuvent être enregistrées avec la qualité et la taille d'image appliquées à partir de l'écran de réglage rapide, ou du menu Prise de vue, lors de la création de copies par superposition.

Lorsque vous enregistrez une superposition d'images à une qualité de **RAW**, celle-ci peut être combinée avec une autre photo NEF (RAW) en vue de créer une nouvelle superposition.

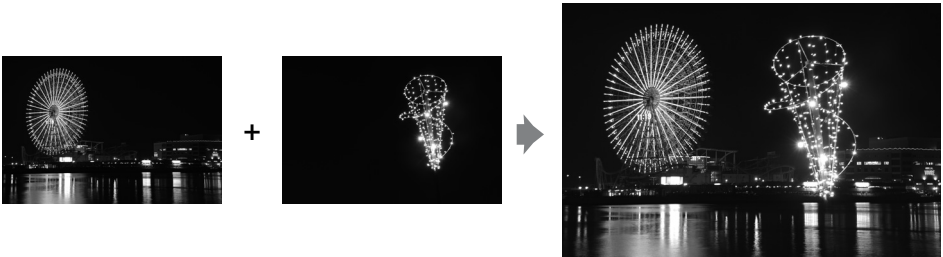

1 Mettez en surbrillance l'option **Superposition images** du menu Retouche, puis appuyez à droite du sélecteur multidirectionnel.

La boîte de dialogue d'aperçu illustrée ci-contre s'affiche et l'option **Image1** est mise en surbrillance.



2 Appuyez sur la commande **OK**.

Une boîte de dialogue de sélection de photos s'affiche.

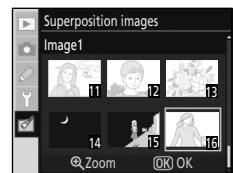

3 Appuyez à gauche ou à droite du sélecteur multidirectionnel pour mettre en surbrillance la première photo dans la superposition.

Pour agrandir l'affichage de la photo actuelle, maintenez enfoncée la commande **Q**.



4 Appuyez sur **OK** pour sélectionner la photo en surbrillance et revenir à l'affichage de l'aperçu.

La photo sélectionnée s'affiche en tant que **Image1**.

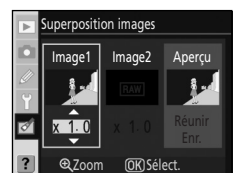

5 Optimisez l'exposition de la superposition en appuyant en haut ou en bas du sélecteur multidirectionnel afin de sélectionner le gain de l'image 1 dans une plage comprise entre 0.1 et 2.0.

La valeur par défaut est 1.0. Si vous sélectionnez 0.5, vous diminuez le gain de moitié, alors que si vous sélectionnez 2.0, vous le doublez. Les effets du gain sont visibles dans la colonne **Aperçu**.



6 Appuyez à gauche ou à droite du sélecteur multidirectionnel pour mettre en surbrillance **Image2**.

Appuyez sur **OK** pour afficher de nouveau la boîte de dialogue de sélection de photographie.

Répétez les étapes 3 à 5 pour sélectionner la deuxième photo et régler le gain.



7 Appuyez à gauche ou à droite du sélecteur multidirectionnel pour mettre en surbrillance la colonne **Aperçu**.

Lorsque **Réunir** est sélectionné et que vous appuyez sur **OK**, un aperçu de la superposition de l'image s'affiche. Passez à l'étape 8.

Lorsque **Enr.** est sélectionné et que vous appuyez sur **OK**, l'image superposée est enregistrée sans que son aperçu soit préalablement affiché.

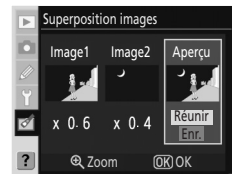

8 Contrôlez l'image d'aperçu et appuyez sur **OK**.

L'image superposée est enregistrée et l'affichage du moniteur revient en mode de visualisation plein écran.



Superposition d'images

- Seules les photos RAW créées avec l'appareil photo D60 peuvent être sélectionnées pour la superposition d'images. Les autres images ne s'affichent pas dans l'écran de sélection.
- La superposition possède les mêmes informations sur la photo (date d'enregistrement, mesure, vitesse d'obturation, ouverture, mode d'exposition, correction de l'exposition, focale et orientation de l'image), ainsi que les mêmes valeurs de balance des blancs et d'optimisation de l'image sélectionnées par le photographe pour l'**Image1**.

Traitement NEF (RAW)

Permet de créer des copies au format JPEG à partir de photos NEF (RAW) enregistrées à une qualité d'image de **RAW** ou **RAW+B** (☒ 51).

- 1 Mettez en surbrillance l'option **Traitement NEF (RAW)** du menu Retouche, puis appuyez à droite du sélecteur multidirectionnel.

Une boîte de dialogue de sélection de photos s'affiche.

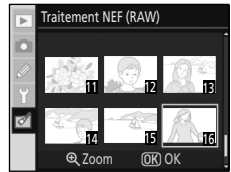

- 2 Appuyez à gauche ou à droite du sélecteur multidirectionnel pour mettre en surbrillance la photo NEF (RAW).

Appuyez sur la commande **OK** pour sélectionner la photo mise en surbrillance.

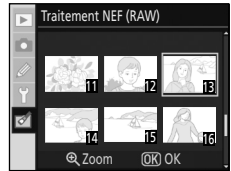

- 3 Réglez les options **Qualité des images**, **Taille des images**, **Balance des blancs**, **Correction exposition** et **Optimisation images**.

Qualité des images : permet de spécifier la qualité de l'image : **JPEG fine**, **JPEG normal** ou **JPEG basic** (☒ 50).

Taille des images : permet de sélectionner une taille d'image parmi les options suivantes : **L** (large), **M** (moyenne) ou **S** (petite) (☒ 50).

Balance des blancs : permet de sélectionner un réglage de la balance des blancs.

- Réglages de la balance des blancs : ☒ 52
- Spécification des types d'éclairage fluorescent : ☒ 103
- Réglage précis de la balance des blancs : ☒ 104, étape 2

Les valeurs de balance des blancs des photos NEF (RAW) prises avec le réglage de la balance des blancs **Pré-réglage manuel** peuvent être affinées au moyen de l'option **Pré-réglage manuel**.

Correction exposition : permet d'ajuster la luminosité de -3 à +3 IL.

Optimisation images : permet de sélectionner une option d'optimisation de l'image (☒ 101).

Mettez en surbrillance **EXE** lorsque tous les réglages sont terminés.

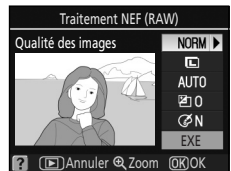









- 4 Appuyez sur la commande **OK**.

La copie au format JPEG est enregistrée et vous repassez en mode de visualisation plein écran.

Appuyez sur **MENU** ou  pour quitter sans créer de copie.

☑ Photos NEF (RAW)

- Le D60 peut créer uniquement des copies au format JPEG créées à partir de photos NEF (RAW) prises avec un appareil photo D60.
- **Traitement NEF (RAW)**>**Balance des blancs**>Vous ne pouvez pas sélectionner **Pré-réglage manuel** pour les photos dont la balance des blancs est définie sur une autre option que **Pré-réglage manuel**.
- Vous ne pouvez pas sélectionner l'option **Balance des blancs** pour les photos créées à l'aide de l'option **Superoptimisation images**.
- Vous ne pouvez pas sélectionner l'option **Correction exposition** pour les photos prises lorsque la fonction **D-Lighting actif** est définie sur **Activée**.
- Vous ne pouvez pas sélectionner les options **Balance des blancs** et **Optimisation images** pour les photos prises en modes        et .

Film d'animations

Cette option vous permet de créer un film d'animations à partir de photos prises avec l'appareil photo D60 et de l'enregistrer sous forme de fichier vidéo.

Créer film

Permet de sélectionner les photos pour le film d'animations et de créer un fichier vidéo.

Taille du cadre

Permet de sélectionner la taille du cadre : **640 × 480**, **320 × 240** ou **160 × 120**.

Images par seconde

Permet de sélectionner le nombre d'images par secondes : **15 vps**, **10 vps**, **6 vps** ou **3 vps**.

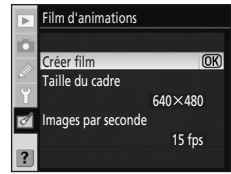

Création d'un film d'animations

1 Mettez l'option **Créer film** en surbrillance dans l'écran Film d'animations, puis appuyez sur **OK**.

L'écran illustré ci-contre apparaît.

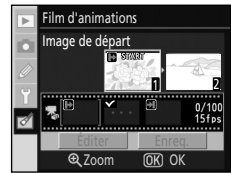

2 Appuyez à gauche ou à droite du sélecteur multidirectionnel pour mettre en surbrillance l'image de départ.

Maintenez le sélecteur multidirectionnel enfoncé pour faire défiler rapidement les imagerie.

Appuyez sur la commande **OK** pour sélectionner la photo mise en surbrillance.



3 Appuyez à gauche ou à droite du sélecteur multidirectionnel pour mettre en surbrillance l'image de fin.

Maintenez le sélecteur multidirectionnel enfoncé pour faire défiler rapidement les imagerie.

L'image de départ, l'image de fin et toutes les images au milieu sont identifiées par l'icône ✓.

Vous pouvez utiliser jusqu'à 100 images dans un film d'animations.



4 Appuyez sur la commande **OK**.

Pour créer un film d'animations sans le modifier ou sans en afficher l'aperçu, passez à l'étape 6.

Pour supprimer les images que vous n'utilisez pas ou éditer les images de départ ou de fin, sélectionnez **Editer**, puis appuyez sur **OK** pour passer à l'étape 5.



5 Mettez en surbrillance l'option **Image de départ**, **Image du milieu** ou **Image de fin**, puis appuyez sur **OK**.

Si vous sélectionnez l'option **Image de départ**, répétez l'étape 2 pour sélectionner l'image de départ. Après avoir modifié l'image de départ, le moniteur revient à l'affichage indiqué à l'étape 4.

Si vous sélectionnez l'option **Image de fin**, répétez l'étape 3 pour sélectionner l'image de fin. Après avoir modifié l'image de fin, le moniteur revient à l'affichage indiqué à l'étape 4.

Sélectionnez **Image du milieu**, pour supprimer les images inutiles du films d'animations. Mettez en surbrillance les images que vous ne souhaitez pas utiliser, puis appuyez en bas ou en haut du sélecteur multidirectionnel. L'icône ✓ disparaît. Après avoir supprimé les images que vous n'utilisez pas, appuyez sur **OK**. Vous revenez à l'écran affiché à l'étape 4.

Lorsque vous créez un film d'animations sans le modifier, mettez l'option **Annuler** en surbrillance, puis appuyez sur **OK**.



6 Sélectionnez l'option **Enregistrer**, puis appuyez sur **OK**.

Sélectionnez **Enregistrer** dans l'affichage ci-contre, puis appuyez sur **OK** pour créer et enregistrer le clip vidéo. Une fois le clip vidéo enregistré, l'image de départ s'affiche en mode plein écran.

Sélectionnez **Aperçu** pour lire le film d'animations avec les réglages définis avant l'enregistrement du fichier. Pendant l'affichage de l'aperçu du clip vidéo, vous pouvez utiliser les mêmes fonctions que lors de la visualisation d'un film d'animations, à savoir la pause, le rembobinage et l'avance rapide (F9).

Mettez en surbrillance l'option **Images par seconde** pour modifier la vitesse de lecture du film d'animations.

Sélectionnez **Modifier** pour revenir à l'étape 5.



✓ Films d'animations

Les photos prises avec des appareils photo autres que le D60, et les copies créées à l'aide des options **Recadrage** et **Mini-photo** ne peuvent pas être sélectionnées.

✍ Visualisation de films d'animations

-  s'affiche en mode plein écran ou par planche d'imagettes. Pour visualiser des films d'animations, appuyez sur la commande **OK** en mode plein écran, ou utilisez l'option **Film d'animations** du menu Visualisation (F9).
- Pour plus d'informations sur le nom des fichiers des films d'animations, reportez-vous à la section « Noms de fichier » (F51).

Avant et après (comparaison des photos)

Permet de comparer la copie retouchée avec l'image source, en affichant les deux côte à côte. Cette option n'est affichée que si vous appuyez sur **OK** alors qu'une copie retouchée, ou l'image source d'une copie retouchée, est affichée en mode de visualisation plein écran (131).

1 Sélectionnez une image source ou une copie retouchée en mode de visualisation plein écran, puis appuyez sur **OK**.

Les rubriques du menu Retouche s'affichent.



2 Appuyez à gauche en haut ou en bas du sélecteur multidirectionnel pour mettre en surbrillance **Avant et après**.

Cette option n'est disponible qu'avec les copies retouchées et leurs images source.



3 Appuyez sur la commande **OK**.

L'image source s'affiche à gauche, la copie retouchée à droite ; les options utilisées pour créer une copie apparaissent dans la partie supérieure de l'affichage.

Appuyez sur le sélecteur multidirectionnel dans le sens indiqué par la flèche en regard de l'image mise en surbrillance par une marge jaune (▲, ▼, ◀ ou ▶) pour basculer entre l'image source et la copie retouchée.

- Appuyez à gauche ou à droite du sélecteur multidirectionnel pour basculer entre l'image source et la copie retouchée.
- Si plusieurs copies retouchées ont été créées à partir de la même image source, sélectionnez la copie retouchée et appuyez en haut ou en bas du sélecteur multidirectionnel pour afficher d'autres copies retouchées.
- Si la copie a été créée à partir de deux images à l'aide de l'option **Superposition images**, appuyez en haut ou en bas du sélecteur multidirectionnel pour afficher l'autre image source.

Pour visualiser en mode plein écran la photo mise en surbrillance, maintenez la commande  enfoncée.

Pour quitter le mode de visualisation plein écran lorsque l'image sélectionnée est affichée, appuyez sur la commande **OK**.

Options utilisées pour la copie créée

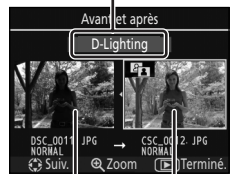
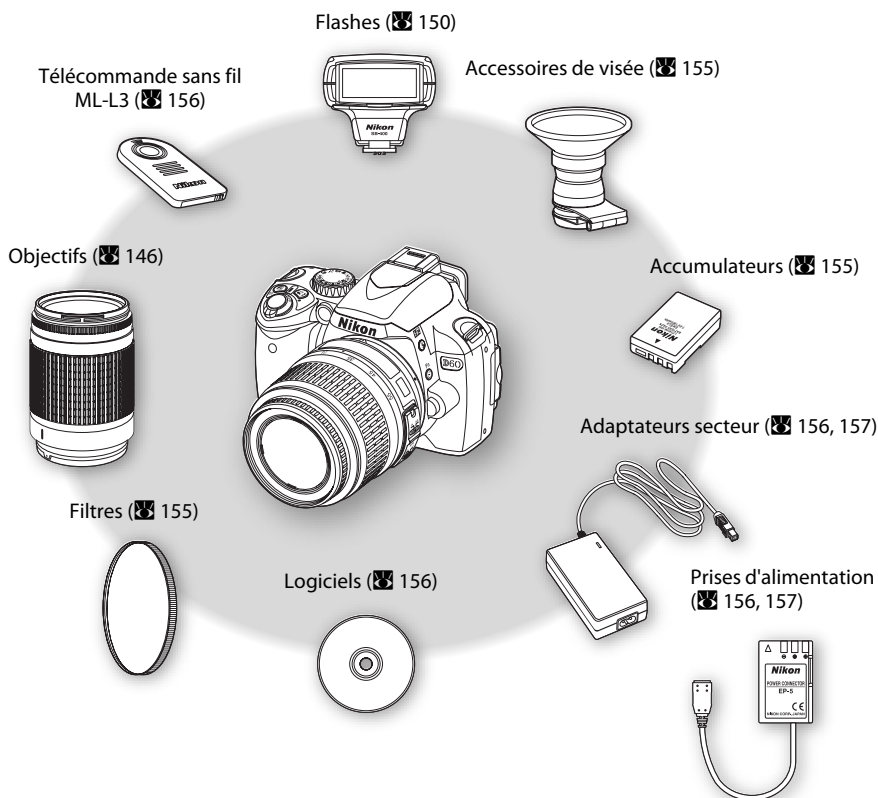

Image source Copie retouchée

Accessoires optionnels

Ce chapitre présente les accessoires en option disponibles pour l'appareil photo D60 et explique leur fonctionnement.



- Visitez nos sites Web ou consultez nos catalogues de produits pour obtenir des informations récentes sur les accessoires du D60.



✔ Utilisez exclusivement des accessoires électroniques de la marque Nikon

Seuls les accessoires de marque Nikon sont conçus et approuvés par Nikon pour un fonctionnement optimal et exempt de tout risque avec votre appareil photo numérique Nikon. L'UTILISATION D'ACCESSOIRES ÉLECTRONIQUES DE MARQUES AUTRES QUE NIKON PEUT PROVOQUER UN DYSFONCTIONNEMENT DE VOTRE APPAREIL PHOTO ET ENTRAÎNER L'ANNULATION DE VOTRE GARANTIE NIKON.

Objectifs compatibles

Réglage de l'appareil photo Objectif/accessoire		Mode mise au point			Mode Prise de vue		Système de mesure		
		AF	M (avec télémètre électronique)	M	Mode Vari-programme, P,S,A	M			
							3D	Couleur	
Objectifs à microprocesseur ¹	AF-S, AF-I NIKKOR ²	✓	✓	✓	✓	✓	—	✓ ³	
	AF NIKKOR type G ou D ²	—	✓	✓	✓	✓	—	✓ ³	
	PC Micro 85mm f/2.8D ⁴	—	✓ ⁵	✓	—	✓	—	✓ ³	
	Téléconvertisseur AF-S/AF-I ⁶	✓ ⁷	✓ ⁷	✓	✓	✓	—	✓ ³	
	Autres AF NIKKOR (sauf objectifs pour F3AF)	—	✓ ⁸	✓	✓	✓	—	✓ ³	
	AI-P NIKKOR	—	✓ ⁹	✓	✓	✓	—	✓ ³	
Objectifs sans microprocesseur ¹⁰	AI- ou AI-modifié des gammes NIKKOR et Nikon-E ¹¹	—	✓ ⁹	✓	—	✓ ¹²	—	—	
	Medical NIKKOR 120mm f/4 (IF)	—	✓	✓	—	✓ ¹³	—	—	
	NIKKOR reflex	—	—	✓	—	✓ ¹²	—	—	
	NIKKOR PC	—	✓ ⁵	✓	—	✓ ¹²	—	—	
	Téléconvertisseur de type AI	—	✓ ⁷	✓	—	✓ ¹²	—	—	
	Soufflet PB-6 ¹⁴	—	✓ ⁷	✓	—	✓ ¹²	—	—	
Bagues allonge auto (gamme PK 11A, 12 ou 13 ; PN-11)	—	✓ ⁷	✓	—	✓ ¹²	—	—		

- 1 Les objectifs IX-NIKKOR ne peuvent pas être utilisés.
- 2 Réduction de vibration avec les objectifs (VR) prise en charge avec objectifs VR.
- 3 La mesure spot évalue la zone de mise au point sélectionnée (☒ 62).
- 4 Les systèmes de mesure de l'exposition et du flash de l'appareil photo ne fonctionnent pas correctement en cas de décentrement et/ou bascule de l'objectif, ou si vous utilisez une ouverture autre que l'ouverture maximale.
- 5 En cas de décentrement/bascule, le télémètre électronique ne peut pas être utilisé.
- 6 Le téléconvertisseur est pris en charge avec les objectifs AF-S et AF-I uniquement (☒ 148).
- 7 Avec une ouverture effective maximale de f/5.6 ou plus lumineuse.
- 8 Lors d'une mise au point à une distance minimale à l'aide d'un objectif AF 80-200mm f/2.8, AF 35-70mm f/2.8, AF 28-85mm f/3.5-4.5 ou AF 28-85mm f/3.5-4.5 <NOUVEAU> en position téléobjectif maximal, il est possible que l'indicateur de mise au point s'affiche lorsque l'image sur le collimateur du viseur n'est pas nette. Effectuez une mise au point manuelle jusqu'à ce que l'image dans le viseur soit nette.
- 9 Avec une ouverture maximale de f/5.6 ou plus lumineuse.
- 10 Certains objectifs ne peuvent pas être utilisés (☒ 147).

- 11 La plage de rotation d'un objectif AI 80-200mm f/2.8 ED fixé sur un pied est limitée par le boîtier de l'appareil photo. Il est impossible d'échanger les filtres si l'objectif AI 200-400mm f/4 ED est fixé sur l'appareil photo.
 - 12 L'indicateur analogique de l'état d'exposition n'est pas disponible.
 - 13 Cet objectif peut être utilisé dans les modes d'exposition manuelle à des vitesses d'obturation inférieures à $\frac{1}{125}$ s. L'indicateur analogique de l'état d'exposition n'est pas disponible.
 - 14 Tenez l'appareil photo en position verticale (orientation portrait) lorsque vous fixez les soufflets PB-6. Une fois le soufflet PB-6 fixé, vous pouvez remplacer l'appareil photo en position horizontale (orientation paysage).
- Le dispositif de reproduction PF-4 requiert le support d'appareil photo PA-4.

☑ Accessoires et objectifs sans microprocesseur non compatibles

Les objectifs sans microprocesseur et les accessoires suivants ne peuvent PAS être utilisés avec le D60 :

- Téléconvertisseur AF TC-16A
- Objectifs non AI
- Objectifs nécessitant une unité de mise au point AU-1 (400mm f/4.5, 600mm f/5.6, 800mm f/8, 1200mm f/11)
- Fisheye (6mm f/5.6, 7,5mm f/5.6, 8mm f/8, OP 10mm f/5.6)
- 2,1cm f/4
- Bague allonge K2
- 180-600mm f/8 ED (numéros de série 174041-174180)
- 360-1200mm f/11 ED (numéros de série 174031-174127)
- 200-600mm f/9.5 (numéros de série 280001-300490)
- Objectifs pour le F3AF (AF 80mm f/2.8, AF 200mm f/3.5 ED, AF Téléconvertisseur TC-16)
- PC 28mm f/4 (numéro de série 180900 ou antérieur)
- PC 35mm f/2.8 (numéros de série 851001-906200)
- PC 35mm f/3.5 (ancien modèle)
- Reflex 1000mm f/6.3 (ancien modèle)
- Reflex 1000mm f/11 (numéros de série 142361-143000)
- Reflex 2000mm f/11 (numéros de série 200111-200310)

✍ Objectifs pour autofocus

L'autofocus sur cet appareil photo est pris en charge avec les objectifs AF-S et AF-I uniquement. Les objectifs AF-S et AF-I sont munis d'un moteur autofocus. L'autofocus est impossible si vous installez un autre type d'objectif, quelles que soient les fonctionnalités d'autofocus de l'objectif.

✍ Valeur d'ouverture de l'objectif

La valeur d'ouverture indiquée à la fin des noms d'objectifs (par exemple, f/2.8 ou f/3.5-5.6) correspond à l'ouverture maximale de l'objectif.

✍ Identification des objectifs à microprocesseur et des objectifs de type G et D

Les objectifs à microprocesseur possèdent des contacts électriques CPU. Les objectifs de type G et de type D comportent une lettre sur le berrillet. Notez que les objectifs de type G ne sont pas munis d'une bague des ouvertures de l'objectif.

Contact électrique CPU

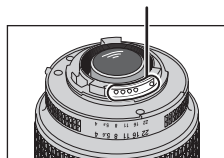

Objectif à microprocesseur

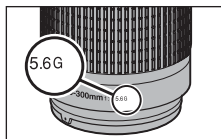

Objectif de type G

Bague des ouvertures

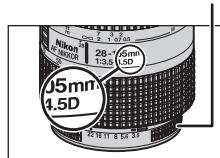

Objectif de type D

Téléconvertisseur AF-S/AF-I

Le téléconvertisseur AF-S/AF-I est pris en charge avec les objectifs AF-S et AF-I suivants :

- AF-S VR 70-200mm f/2.8G ED
- AF-S 80-200mm f/2.8D ED
- AF-S VR Micro 105mm f/2.8G ED¹
- AF-S VR 200mm f/2G ED
- AF-S VR 200-400mm f/4G ED²
- AF-S VR 300mm f/2.8G ED
- AF-S 300mm f/2.8D ED II
- AF-S 300mm f/2.8D ED
- AF-I 300mm f/2.8D ED
- AF-S 300mm f/4D ED²
- AF-S NIKKOR 400mm f/2.8G ED VR
- AF-S 400mm f/2.8D ED II
- AF-S 400mm f/2.8D ED
- AF-I 400mm f/2.8D ED
- AF-S NIKKOR 500mm f/4G ED VR²
- AF-S 500mm f/4D ED II²
- AF-S 500mm f/4D ED²
- AF-I 500mm f/4D ED²
- AF-S NIKKOR 600mm f/4G ED VR²
- AF-S 600mm f/4D ED II²
- AF-S 600mm f/4D ED²
- AF-I 600mm f/4D ED²

1 Autofocus non pris en charge.

2 Autofocus non pris en charge en cas d'utilisation du téléconvertisseur TC-17E II/TC-20 E II.

Bague des ouvertures des objectifs à microprocesseur

Verrouillez la bague des ouvertures des objectifs à microprocesseur (sauf pour les objectifs de type G) sur l'ouverture minimale (valeur la plus grande).

Objectifs sans microprocesseur

Les objectifs sans microprocesseur peuvent être utilisés uniquement en mode **M**. Vous pouvez confirmer et régler l'ouverture manuellement à l'aide de la bague des ouvertures. La mesure de l'exposition ne fonctionne pas. Photographie au flash en mode i-TTL non prise en charge.

Remarques concernant l'illuminateur d'assistance AF

L'illuminateur d'assistance AF a une portée d'environ 0,5 à 3,0 m. Lorsque vous utilisez l'illuminateur d'assistance AF, utilisez un objectif avec une focale de 24 à 200mm.

L'illuminateur d'assistance AF n'est pas disponible avec les objectifs suivants :

- AF-S VR 70-200mm f/2.8G ED
- AF-S 80-200mm f/2.8D ED
- AF-S VR 200mm f/2G ED
- AF-S VR 300mm f/2.8G ED
- AF-S VR 200-400mm f/4G ED
- AF-S NIKKOR 14-24mm f/2.8G ED

Pour les portées inférieures à 1 m, les objectifs suivants peuvent masquer l'illuminateur d'assistance AF et interférer avec l'autofocus en cas de faible luminosité :

- AF-S VR 24-120mm f/3.5-5.6G ED
- AF-S 17-35mm f/2.8D ED
- AF-S DX VR 18-200mm f/3.5-5.6G ED
- AF-S DX 17-55mm f/2.8G ED
- AF-S 28-70mm f/2.8D ED
- AF-S VR Micro 105mm f/2.8G ED
- AF-S NIKKOR 24-70 mm f/2.8G ED

Correction des yeux rouges

Les objectifs qui empêchent le sujet de voir l'illuminateur d'assistance AF risquent de compromettre le bon fonctionnement de la fonction de correction des yeux rouges (📷 65).

✓ Flash intégré

Le flash intégré peut être utilisé avec des objectifs à microprocesseurs dont les focales sont comprises entre 18 mm et 300 mm (☒ 66). Il est possible que le flash ne puisse pas éclairer la totalité du sujet, et que des restrictions concernant les focales et les distances de prise de vue s'appliquent avec les objectifs suivants.

Objectif	Focales	Portée minimale
AF-S DX 12-24mm f/4G ED	20mm	3,0m
	24mm	1,0m
AF-S DX NIKKOR 16-85mm f/3.5-5.6G ED VR	24mm ou supérieur	Pas de restrictions
AF-S 17-35mm f/2.8D ED	24mm	2,0m
	28mm	1,0m
	35mm	Pas de restrictions
AF-S DX 17-55mm f/2.8G ED	28mm	1,5 m
	35mm	1,0m
	45mm	Pas de restrictions
AF 18-35mm f/3.5-4.5D ED	24mm	1,0m
	28mm ou supérieur	Pas de restrictions
AF-S DX 18-70mm f/3.5-4.5G ED	18mm	1,0m
	24mm ou supérieur	Pas de restrictions
AF-S DX 18-135mm f/3.5-5.6G ED	18mm	1,0m
	24mm ou supérieur	Pas de restrictions
AF-S DX VR 18-200mm f/3.5-5.6G ED	24mm	1,0m
	35mm ou supérieur	Pas de restrictions
AF 20-35mm f/2.8D	24mm	2,5 m
	28mm	1,0m
	35mm	Pas de restrictions
AF-S NIKKOR 24-70mm f/2.8G ED	35mm	1,5 m
	50mm	1,0m
AF-S VR 24-120mm f/3.5-5.6G ED	24mm	1,0m
	28mm ou supérieur	Pas de restrictions
AF-S 28-70mm f/2.8D ED	35mm	1,5 m
	50mm ou supérieur	Pas de restrictions
AF-S VR 200-400mm f/4G ED	250mm	2,5 m
	300mm	2,0m

Lorsque vous utilisez l'objectif AF-S NIKKOR 14-24mm f/2.8G ED, le flash ne parvient pas à éclairer la totalité du sujet, quelle que soit la focale.

Flashes optionnels

La griffe flash permet de fixer sur l'appareil photo les flashes optionnels de la gamme SB, notamment les SB-400, SB-800, SB-600, SB-80DX, SB-28DX, SB-28, SB-27, SB-23, SB-22S et SB-29S sans câble de synchronisation. Elle est dotée d'un verrou de sécurité pour les flashes avec goupille d'arrêt, tels que les SB-800 et SB-600. Avant de fixer un flash optionnel, enlevez le volet de la griffe flash. Le flash intégré ne se déclenche pas lorsqu'un flash optionnel est fixé à l'appareil photo.

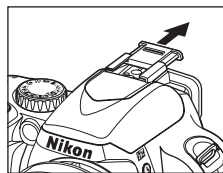

Lorsqu'il est utilisé avec des flashes compatibles, tels que les flashes optionnels SB-400, SB-800 et SB-600, le D60 prend en charge le système d'éclairage créatif Nikon (CLS)* qui propose un certain nombre de fonctions, notamment le contrôle du flash i-TTL et la communication des informations colorimétriques du flash. Lorsque vous installez sur l'appareil photo le flash SB-800 ou le contrôleur de flash sans câble SU-800, vous pouvez déclencher à distance le flash optionnel SB-600, un second flash SB-800 ou le contrôleur de flash sans câble SB-R200. Pour plus de détails, reportez-vous à la documentation fournie avec le flash ou avec le contrôleur de flash sans câble.

* Le système d'éclairage créatif est le système de commande du flash le plus rapide que vous pouvez utiliser avec des flashes et des appareils photo Nikon. Plusieurs fonctions sont prises en charge, notamment la communication des informations colorimétriques du flash qui permet de transmettre automatiquement les données de température à l'appareil photo pour effectuer un réglage précis de la balance des blancs en vue d'obtenir des résultats optimaux.

Flash Nikon SB-400

- Le flash SB-400 est un flash hautes performances doté d'un nombre guide de 21 (100 ISO, m, 20 °C).
- Pour la prise de vue au flash indirect ou les gros plans, vous pouvez faire pivoter la tête du flash de 90° au-dessus de l'horizontale.

Flash Nikon SB-800

- Le flash SB-800 est un flash hautes performances doté d'un nombre guide de 38 (au réglage du détecteur zoom 35mm ; 100 ISO, m, 20 °C).
- Vous pouvez faire pivoter la tête du flash de 90° vers le haut, de 7° vers le bas, de 180° vers la gauche et de 90° vers la droite pour la prise de vue au flash indirect ou les gros plans.
- Le flash SB-800 prend en charge la couverture angulaire automatique (24 à 105 mm) : l'angle de couverture est ainsi réglé en fonction de la focale de l'objectif. Il possède en outre un flash intégré qui augmente l'angle d'ouverture afin d'émuler un objectif de 14mm ou 17mm.
- Le moniteur et toutes les commandes sont illuminés pour faciliter la manipulation en cas de faible luminosité.
- Vous pouvez utiliser les réglages personnalisés pour activer, désactiver ou régler la plupart des fonctions.

Flash Nikon SB-600

- Le flash SB-600 est un flash hautes performances doté d'un nombre guide de 30 (100 ISO, m) (au réglage du détecteur zoom 35mm, 20 °C).
- Vous pouvez faire pivoter la tête du flash de 90° vers le haut, de 180° vers la gauche et de 90° vers la droite pour la prise de vue au flash indirect ou les gros plans.
- Le flash SB-600 prend en charge la couverture angulaire automatique (24 à 85mm) : l'angle de couverture est ainsi réglé en fonction de la focale de l'objectif. Il possède en outre un flash intégré qui augmente l'angle d'ouverture afin d'émuler un objectif de 14mm.
- Le moniteur et toutes les commandes sont illuminés pour faciliter la manipulation en cas de faible luminosité.
- Vous pouvez utiliser les réglages personnalisés pour activer, désactiver ou régler la plupart des fonctions.

Flash asservi sans câble Nikon SB-R200

Ce flash asservi sans câble hautes-performances possède un nombre guide de 10 (100 ISO, m, 20 °C). Bien qu'il ne puisse pas être directement monté sur la griffe flash, il peut être contrôlé à l'aide d'un flash optionnel SB-800 ou d'un contrôleur de flash sans câble SU-800. Le SB-R200 peut être gardé à la main, placé sur un support-pied AS-20 ou monté à l'avant de l'objectif de l'appareil photo à l'aide de la bague de fixation SX-1 pour des prises de vue commandées à distance ou des gros plans avec flash i-TTL.

Contrôleur de flash sans câble Nikon SU-800

Le SU-800 peut être utilisé comme contrôleur pour le déclenchement à distance des flashes SB-800, SB-600 ou SB-R200. Le SU-800 n'est pas un flash.

Nombre guide

Le nombre guide indique l'intensité lumineuse générée par le flash. Plus ce nombre est élevé, plus l'intensité du flash est forte.

Pour calculer la portée du flash à pleine puissance, divisez le nombre guide par l'ouverture. Par exemple, à 100 ISO, le SB-400 possède un nombre guide de 21 m ; sa portée à une ouverture de f/5.6 est de $21 \div 5,6$, soit environ 3,7 mètres. Chaque fois que la sensibilité double, multipliez le nombre guide par la racine carrée de deux (environ 1,4). Par exemple, lorsque vous utilisez le SB-400 avec l'appareil photo D60 à une sensibilité de 200 ISO, la portée du flash SB-400, à une ouverture de f/5.6, est la suivante : $21 \div 5,6 \times 1,4 = 5,3$ mètres. (à 200 ISO, 20 °C, l'angle de couverture est suffisant pour éclairer l'angle de champ d'un objectif 18mm).

Les fonctions suivantes sont disponibles avec les flashes compatibles CLS.

Flash optionnel		Un seul flash			Système évolué de flash asservi sans câble				
					Contrôleur		Télécommande		
Mode de flash/fonction		SB-400	SB-800	SB-600	SB-800	SU-800 ¹	SB-800	SB-600	SB-R200
i-TTL ²	Dosage automatique flash/ambiance i-TTL pour reflex numérique	✓ ^{3,4}	✓ ³	✓ ³	✓ ⁵	✓	✓	✓	✓
	Dosage flash/ambiance i-TTL standard pour reflex numérique	✓	✓	✓	—	—	—	—	—
AA	Ouverture auto ²	—	✓ ⁵	—	✓ ⁶	✓ ⁶	✓ ⁶	—	—
A	Auto non-TTL	—	✓ ⁵	—	✓ ⁶	—	✓ ⁶	—	—
GN	Manuel à priorité distance	—	✓	—	—	—	—	—	—
M	Manuel	✓ ⁴	✓	✓	✓	✓	✓	✓	✓
RPT	Flash stroboscopique	—	✓	—	✓	✓	✓	✓	—
Assistance AF pour autofocus multizone ²		—	✓	✓	✓	✓	—	—	—
Communication des informations colorimétriques du flash		✓	✓	✓	✓	—	—	—	—
REAR	Synchro sur le second rideau	✓	✓	✓	✓	✓	✓	✓	✓
	Correction des yeux rouges	✓	✓	✓	✓	—	—	—	—
Couverture angulaire automatique		—	✓	✓	✓	—	—	—	—
Sensibilité auto (réglage personnalisé 10)		✓	✓	✓	—	—	—	—	—

1 Disponible uniquement si le SU-800 est utilisé pour commander d'autres flashes. Le SU-800 lui-même n'est pas doté d'un flash.

2 Objectif à microprocesseur requis.

3 Non disponible avec la mesure spot. Le dosage flash/ambiance standard i-TTL pour reflex numérique est appliqué.

4 Sélectionnable depuis le menu Réglages personnalisés de l'appareil photo (🔧 113).

5 Le mode de flash peut être sélectionné depuis les réglages personnalisés du flash. Auto non-TTL est sélectionné automatiquement lorsque l'appareil est équipé d'un objectif sans microprocesseur.

6 L'ouverture automatique est appliquée lorsqu'un objectif à microprocesseur est utilisé, quelle que soit l'option sélectionnée dans les réglages personnalisés du flash. Auto non-TTL est sélectionné automatiquement lorsque l'appareil est équipé d'un objectif sans microprocesseur.

Les flashes suivants peuvent être utilisés en modes auto non-TTL et manuel à des vitesses d'obturation inférieures ou égales à $1/200$ s. L'état de charge du flash est donné par le témoin de disponibilité. En mode TTL, le déclencheur est verrouillé et il n'est pas possible de prendre de photo.

Flash optionnel		SB-80DX, SB-28DX	SB-50DX ¹	SB-28, SB-26, SB-25, SB-24	SB-30, SB-27 ² , SB-22S, SB-22, SB-20, SB-16B, SB-15	SB-23, SB-29 ³ , SB-21B ³ , SB-29S ³
Mode de flash						
A	Auto non-TTL	✓	—	✓	✓	—
M	Manuel	✓	✓	✓	✓	✓
	Flash stroboscopique	✓	—	✓	—	—
REAR	Synchro sur le second rideau ⁴	✓	✓	✓	✓	✓





- 1 En modes **P**, **S**, **A** et **M**, abaissez le flash intégré et utilisez un flash optionnel uniquement. Pour éviter que le flash intégré s'ouvre automatiquement en cas de faible luminosité, ne sélectionnez pas les modes Vari-programme.
- 2 Lorsque ce flash est fixé sur le D60, le mode de flash est automatiquement réglé sur TTL et le déclencheur est désactivé. Réglez le flash sur le mode A (auto non-TTL).
- 3 L'autofocus est disponible seulement avec l'objectif AF-S VR Micro 105mm f/2.8G ED.
- 4 Disponible lorsque l'appareil photo est utilisé pour sélectionner le mode de flash.

✓ Sensibilité auto

Lorsque vous utilisez le SB-400, SB-800 ou le SB-600, l'appareil photo règle automatiquement la sensibilité ISO pour obtenir l'intensité du flash optimale si le réglage personnalisé 10 (**Sensibilité auto**) est défini sur **Activée** ou si l'option **Sensibilité ISO** est définie sur **Automatique** dans les modes vari-programme. Ceci peut toutefois provoquer la sous-exposition des sujets situés à l'avant-plan (📷 111).

📷 Modes AUTO, , , , , , et

Lorsque vous fixez un flash optionnel, le flash intégré est désactivé.

- Le mode flash auto est annulé et le flash optionnel se déclenche à chaque prise de vue. Si le mode de flash est désactivé, le dosage flash/ambiance est automatiquement appliqué.
- Lorsque vous utilisez un flash optionnel en mode  ou , le mode de flash est automatiquement réglé sur le dosage flash/ambiance. Vous pouvez également sélectionner le mode de correction des yeux rouges.
- Lorsque vous compensez l'intensité du flash avec un flash SB-800 ou SB-600, ou avec un contrôleur de flash sans câble SU-800,  (indicateur de correction du flash du flash optionnel) s'affiche dans la partie supérieure de l'affichage des informations de prise de vue.
- Le flash optionnel ne se déclenche pas lorsque le sélecteur de mode est positionné sur .

✓ N'utilisez que des accessoires de flash de marque Nikon

Utilisez uniquement des flashes Nikon. Les tensions négatives ou les tensions supérieures à 250 volts appliquées sur la griffe flash peuvent non seulement empêcher le fonctionnement normal, mais également endommager les circuits de synchronisation de l'appareil photo ou du flash. Avant d'utiliser un flash Nikon non cité dans cette section, contactez un représentant Nikon agréé pour obtenir plus d'informations.

📷 Adaptateur de prise synchro AS-15

Si l'adaptateur de prise synchro AS-15 (disponible séparément) est installé sur la griffe flash de l'appareil photo, les accessoires de flash peuvent être connectés via un câble de synchronisation.

 **Remarques concernant les flashes optionnels**

Pour plus d'informations, reportez-vous à la documentation fournie avec votre flash optionnel. Si le flash prend en charge le système d'éclairage créatif Nikon, reportez-vous à la section relative aux appareils photo reflex numériques compatibles CLS. L'appareil photo D60 n'appartient pas à la catégorie « reflex numérique » dans les manuels du SB-80DX, du SB-28DX et du SB-50DX.

L'obturateur est synchronisé avec un flash externe à des vitesses de 1/200s ou plus lentes.

Le contrôle de flash i-TTL peut être utilisé avec des sensibilités comprises entre 100 et 1600 ISO. Des valeurs supérieures risquent de ne pas produire les résultats souhaités à certaines distances ou avec certaines ouvertures. Si le témoin de disponibilité du flash clignote pendant environ trois secondes après la prise de vue en mode i-TTL ou auto non-TTL, cela signifie que le flash s'est déclenché à pleine puissance et que votre photo risque d'être sous-exposée.

Les flashes SB-400, SB-800 et SB-600 prennent en charge la fonction de correction des yeux rouges, tandis que les flashes SB-800, SB-600 et SU-800 sont munis de l'illuminateur d'assistance AF (celui-ci n'est toutefois pas disponible en mode gros plan sur le SU-800).

La couverture angulaire automatique n'est disponible qu'avec les flashes SB-800 et SB-600.

Dans les modes suivants, l'ouverture maximale (plus petite valeur) varie en fonction de la sensibilité (53).

Modes        **P :**

Sensibilité ISO	100	200	400	800	1600
Ouverture maximale (valeur d'ouverture minimale)	4	4.8	5.6	6.7	8

Mode  :

Sensibilité ISO	100	200	400	800	1600
Ouverture maximale (valeur d'ouverture minimale)	5.6	6.7	8	9.5	11

Pour chaque incrément de sensibilité supplémentaire (par exemple, de 200 à 400 ISO), l'ouverture est diaphragmée d'une demi-valeur. Si l'ouverture maximale de l'objectif est inférieure aux valeurs ci-dessus, la valeur maximale de l'ouverture correspond à l'ouverture maximale de l'objectif.

Si vous utilisez un câble d'extension TTL SC-17, 28 ou 29 pour une prise de vue avec flash dissocié de l'appareil en mode i-TTL, une exposition correcte peut s'avérer impossible en mode dosage automatique flash/ambiance i-TTL. Nous vous recommandons de sélectionner le contrôle de flash i-TTL standard. Effectuez un test de prise de vue et vérifiez les résultats sur le moniteur.

En mode i-TTL, utilisez le diffuseur ou le dôme de diffusion fourni avec le flash. Ne vous servez pas d'un autre type de diffuseur, car cela pourrait engendrer une exposition incorrecte.

Autres accessoires

Accessoires de visée

Retirez l'ocillon du viseur avant de fixer des accessoires de visée. Pour plus d'informations sur le retrait de l'ocillon caoutchouc, reportez-vous à la section « Protecteur d'oculaire » (📖 56).

- **Lentille correctrice** : cet accessoire est utile pour les myopes et les hypermétropes. Les objectifs peuvent être échangés facilement en insérant cet accessoire sur l'oculaire. Les lentilles sont disponibles avec les corrections suivantes : -5 , -4 , -3 , -2 , 0 , $+0,5$, $+1$, $+2$ et $+3\text{m}^{-1}$ (lorsque le réglage dioptrique du D60 est en position -1 m^{-1}). Utilisez ces lentilles uniquement si le réglage dioptrique intégré ne permet pas d'obtenir la correction souhaitée ($-1,7$ à $+0,5\text{ m}^{-1}$). Testez les lentilles correctrices à réglage dioptrique avant de les acheter afin de vous assurer qu'elles permettent d'obtenir l'accentuation souhaitée. Vous ne pouvez pas fixer l'ocillon caoutchouc si vous utilisez une lentille de viseur correctrice de la dioptrie.
- **Loupe de visée DG-2** : la loupe DG-2 grossit la scène affichée au centre du viseur. À utiliser pour la photographie en gros plan, la reproduction, avec les téléobjectifs et autres situations nécessitant une précision accrue. Un adaptateur d'oculaire est nécessaire (disponible séparément). Lorsque vous fixez la loupe de visée DG-2, le détecteur oculaire ne répond pas correctement. Le cas échéant, sélectionnez **Désactivé** pour **Arrêt infos pdv auto** (📖 123) dans le menu Configuration.
- **Adaptateur d'oculaire DK-22** : fixez la loupe de visée Magnifier DG-2 au D60.
- **Viseur d'angle DR-6** : le DR-6 se fixe en angle droit sur l'oculaire du viseur, ce qui permet de voir l'image dans le viseur par le dessus, lorsque l'appareil photo est en orientation portrait. Lorsque vous fixez le viseur d'angle DR-6, le détecteur oculaire ne répond pas correctement. Le cas échéant, sélectionnez **Désactivé** pour **Arrêt infos pdv auto** (📖 123) dans le menu Configuration.

Filtres

- Les filtres Nikon sont de trois types : à vis, à emboîtement ou réversibles. Utilisez des filtres Nikon ; les filtres d'autres fabricants peuvent interférer avec l'autofocus ou le télémètre électronique.
- Le D60 ne peut pas être utilisé avec les filtres polarisants linéaires. Nous vous conseillons d'utiliser le filtre polarisant circulaire C-PL.
- L'utilisation des filtres NC et L37C est recommandée pour protéger l'objectif.
- Un effet de moiré peut survenir si un filtre est utilisé lorsque le sujet est cadré devant une lumière vive ou lorsqu'une source d'éclairage puissante est dans le cadre. Nous vous recommandons de ne pas utiliser de filtre.
- Nous vous recommandons d'utiliser la mesure pondérée centrale (📖 62) avec les filtres dont les facteurs d'exposition (facteurs de filtre) sont supérieurs à $1\times$ (Y48, O56, R60, X0, X1, C-PL, ND4S, ND8S, A2, A12, B2, B8, B12). En cas d'utilisation de la mesure matricielle, l'effet escompté risque d'être insuffisant. Reportez-vous à la documentation fournie avec les filtres pour plus d'informations.

Accumulateurs

- **Accumulateur Li-ion rechargeable EN-EL9** : vous pourrez trouver des accumulateurs EN-EL9 supplémentaires auprès de vos revendeurs locaux ou représentants Nikon.

Adaptateur secteur EH-5a/prise d'alimentation EP-5

- Prise d'alimentation EP-5
- Adaptateur secteur EH-5a

Utilisez l'adaptateur secteur EH-5a pour alimenter l'appareil photo pendant des périodes prolongées. La prise d'alimentation EP-5 (disponible séparément) est requise pour connecter l'adaptateur secteur au D60. L'adaptateur secteur EH-5 peut remplacer le EH-5a. Pour plus d'informations sur le raccordement de l'adaptateur secteur avec la prise d'alimentation, reportez-vous à la section « Raccordement de la prise d'alimentation et de l'adaptateur secteur » (☒ 157).

Bouchon de boîtier BF-1A

Le bouchon de boîtier BF-1A garde le miroir, le viseur et le filtre passe-bas propre lorsqu'aucun objectif n'est installé.

Câble vidéo

- **Câble vidéo EG-D100** : visualisez vos photos sur un écran de téléviseur ou enregistrez-les sur une cassette vidéo en raccordant ce câble au téléviseur ou au magnétoscope.

Télécommande sans fil ML-L3

Utilisez-la comme déclencheur à distance pour réaliser un autoportrait ou pour éviter l'effet de flou provoqué par un bougé de l'appareil photo. La télécommande ML-L3 fonctionne avec une pile 3V CR2505.

Pour remplacer la pile

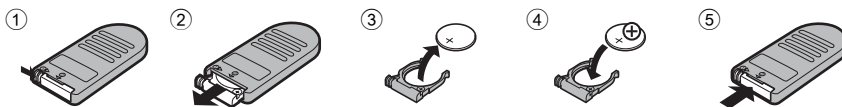

Logiciel

- **Capture NX** : logiciel d'édition d'images complet prenant en charge les images RAW, ainsi qu'une grande variété de fonctions de retouche, notamment l'édition de la balance des blancs et l'application de points de contrôle de couleur. Assurez-vous d'effectuer une mise à jour à la toute dernière version.*
 - **Camera Control Pro 2** : commande l'appareil photo depuis un ordinateur et enregistre les photos sur disque. Assurez-vous d'effectuer une mise à jour à la toute dernière version.*
- * Le Centre de messages Nikon vérifie automatiquement la présence de mises à jour si une connexion Internet est détectée au démarrage.

Vous trouverez des informations actualisées sur les sites Web Nikon ou dans nos derniers catalogues de produits.

Raccordement de la prise d'alimentation et de l'adaptateur secteur

Mettez l'appareil photo hors tension avant de brancher la prise d'alimentation et l'adaptateur secteur.

- 1 Ouvrez le volet du logement pour accumulateur ①, ainsi que les caches de la prise d'alimentation ②.

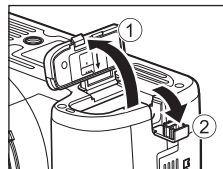

- 2 Insérez la prise d'alimentation EP-5 dans le logement pour accumulateur de la manière illustrée à droite, en veillant à ce que les contacts « + » et « - » soient correctement orientés.

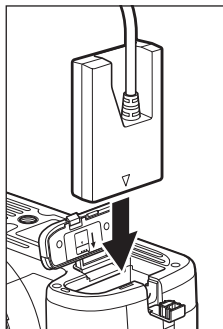

- 3 Faites passer le câble d'alimentation dans l'ouverture située sous le cache de la prise d'alimentation et refermez le volet du logement pour accumulateur.

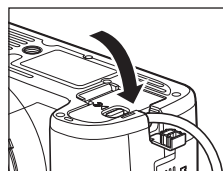

- 4 Branchez la fiche de l'adaptateur secteur EH-5a à la prise de l'adaptateur ③ et la fiche CC du EH-5a à la prise CC du EH-5 ④. Lorsque l'appareil photo est alimenté par l'adaptateur secteur, l'indicateur de niveau de charge de l'accumulateur affiche .

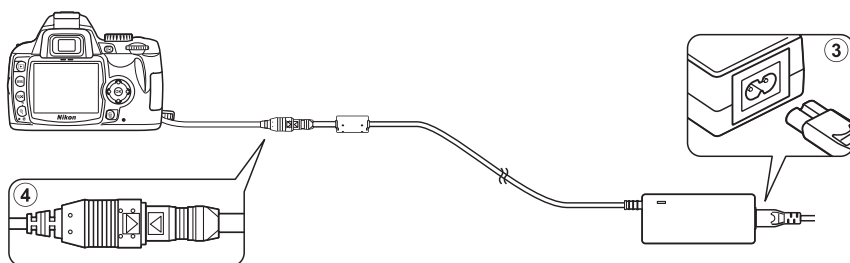

Cartes mémoire approuvées

Les cartes mémoire suivantes ont été testées et approuvées conformes à l'utilisation avec le D60. Toutes les cartes de la marque et de la capacité indiquées ci-après peuvent être utilisées, quelle que soit leur vitesse.

SanDisk	64 Mo, 128 Mo, 256 Mo, 512 Mo, 1 Go, 2 Go ¹ , 4 Go ²
Toshiba	64 Mo, 128 Mo, 256 Mo, 512 Mo, 1 Go, 2 Go ¹ , 4 Go ²
Panasonic	64 Mo, 128 Mo, 256 Mo, 512 Mo, 1 Go, 2 Go ¹ , 4 Go ² , 8 Go ²
Lexar	128 Mo, 256 Mo, 512 Mo, 1 Go Platinum II : 512 Mo, 1 Go, 2 Go ¹ , 4 Go ² Professional : 1 Go, 2 Go ¹

- 1 Si la carte mémoire est utilisée avec un lecteur de cartes ou un appareil similaire, ce dernier doit prendre en charge les cartes à 2Go.
- 2  Compatible SDHC. Si la carte mémoire est utilisée avec un lecteur de cartes ou un appareil similaire, ce dernier doit prendre en charge la norme SDHC.

Le fonctionnement n'est pas garanti avec d'autres marques de cartes mémoire. Pour plus d'informations sur les cartes citées ci-dessus, contactez leur fabricant.

Prolongement de la durée de vie de l'appareil photo

Entretien de votre appareil photo

Stockage

Lorsque vous n'utilisez pas votre appareil photo pendant une période prolongée, mettez-le hors tension, retirez l'accumulateur et stockez-le dans un endroit frais et sec, en veillant à bien placer le cache-contacts. Pour éviter la formation de moisissure ou de rouille, stockez l'appareil photo dans un endroit sec et aéré. Ne rangez pas l'appareil photo à proximité de naphthaline ou d'antimite ni dans un lieu :

- mal aéré ou soumis à une humidité supérieure à 60 %
- à proximité d'appareils générateurs de forts champs électromagnétiques, comme des téléviseurs ou des radios
- exposé à des températures supérieures à 50 °C (par exemple, un radiateur en hiver ou une voiture fermée en plein soleil en été) ou inférieures à -10 °C

Nettoyage

Boîtier

Utilisez une soufflette pour retirer la poussière et les peluches, puis essuyez délicatement à l'aide d'un chiffon sec et doux. En cas d'utilisation de votre appareil photo sur la plage ou en bord de mer, retirez le sable ou le sel à l'aide d'un chiffon légèrement imbibé d'eau douce, puis séchez-le complètement. **Important** : la poussière ou tout autre corps étranger à l'intérieur de l'appareil photo risque de provoquer des dégâts non couverts par la garantie.

Objectif, miroir et viseur

Ces éléments sont en verre et sont donc très fragiles. Utilisez une soufflette pour retirer la poussière et les peluches. En cas d'utilisation d'un aérosol, tenez la bombe verticalement pour éviter toute fuite du liquide. Pour retirer les traces de doigts ou autres taches, appliquez une petite quantité de nettoyant optique sur un chiffon doux et nettoyez délicatement.

Moniteur

Utilisez une soufflette pour retirer la poussière et les peluches. Pour retirer les traces de doigts ou autres taches, essuyez délicatement la surface à l'aide d'un chiffon doux ou d'une peau de chamois. N'exercez aucune pression sur le moniteur, car vous risqueriez de l'endommager ou de provoquer un dysfonctionnement.

✓ Moniteur

Si le moniteur venait à se briser, veillez à ne pas vous blesser avec les bris de verre et évitez tout contact des cristaux liquides avec les yeux ou la bouche.

✓ Révision de votre appareil photo et des accessoires

Le D60 est un appareil photo de précision qui nécessite une révision régulière. Nikon recommande de le faire vérifier par un revendeur ou un représentant Nikon agréé une fois par an ou tous les deux ans, et de lui faire subir une révision complète une fois tous les trois à cinq ans (ces services sont payants). Ces révisions sont d'autant plus importantes si vous utilisez votre appareil photo à titre professionnel. Lorsque vous déposez votre appareil photo en révision, nous vous conseillons de joindre tous les accessoires régulièrement utilisés avec celui-ci, comme les objectifs et les flashes optionnels.

Entretien du filtre optique passe-bas

Nettoyage automatique du filtre passe-bas (Nettoyer capteur)

Le capteur d'image qui capture les images dans l'appareil photo est équipé d'un filtre passe-bas pour éviter l'effet de moiré. Si vous avez l'impression que la poussière ou les impuretés adhérentes au filtre apparaissent également sur les photos, utilisez l'option **Nettoyer capteur** du menu Configuration pour nettoyer le filtre.

Vous pouvez à tout moment nettoyer le filtre en activant l'option **Nettoyer maintenant** ; il est également possible d'activer le nettoyage automatique au démarrage ou à l'arrêt de l'appareil photo.

Nettoyage à l'aide de l'option du menu Configuration

1 Posez votre appareil photo sur une surface plane.

Le nettoyage du capteur d'image est plus efficace si vous posez l'appareil photo, comme illustré ci-contre.

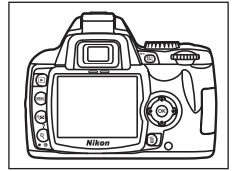

2 Affichez le menu **Nettoyer capteur**.

Mettez en surbrillance l'option **Nettoyer capteur** du menu Configuration, puis appuyez à droite du sélecteur multidirectionnel.



3 Sélectionnez **Nettoyer maintenant**.

Mettez en surbrillance l'option **Nettoyer maintenant** et appuyez sur **OK** pour commencer le nettoyage.

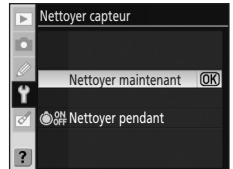



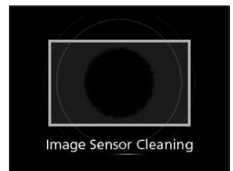

Le message ci-contre s'affiche en cours de nettoyage.



Nettoyage du capteur d'image

Le nettoyage du capteur d'image est interrompu dans les cas suivants :

- Lorsque vous appuyez sur le déclencheur.
- Lorsque vous appuyez sur la commande , ,  ou .

Lorsque le nettoyage est effectué en faisant vibrer le capteur d'image. Si les options du menu **Nettoyer capteur** ne permettent pas de retirer complètement la poussière, nettoyez le capteur d'image manuellement ( 162) ou adressez-vous à un représentant Nikon agréé.

Si vous nettoyez le capteur d'image plusieurs fois d'affilée, il est possible que le nettoyage soit désactivé pour protéger les circuits internes de l'appareil photo. Vous devez attendre quelques secondes pour utiliser à nouveau cette fonction.

Nettoyage au démarrage ou à la mise hors tension

1 Sélectionnez **Nettoyer pendant**.

Affichez le menu **Nettoyer capteur**, comme indiqué à l'étape 2 de la section « Nettoyage à l'aide de l'option du menu Configuration » (☞ 160).

Sélectionnez **Nettoyer pendant**, puis appuyez à droite du sélecteur multidirectionnel.

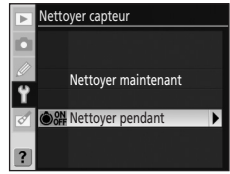

2 Sélectionnez une option.

Sélectionnez l'une des options suivantes, puis appuyez sur **OK**.

ON Démarrage

Le capteur d'image est automatiquement nettoyé chaque fois que vous mettez l'appareil photo sous tension.

OFF Arrêt

Le capteur d'image est automatiquement nettoyé chaque fois que vous mettez l'appareil photo hors tension.

ON **OFF** Démarrage + arrêt (réglage par défaut)

Le capteur d'image est nettoyé automatiquement au démarrage et à la mise sous tension.



Nettoyage en cours...

Nettoyage automatique du capteur d'image désactivé.

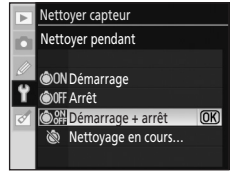

Nettoyage manuel du filtre passe-bas

Si le nettoyage du capteur d'image (🔍 160) ne parvient pas à retirer complètement la poussière ou les impuretés adhérentes au filtre, procédez comme suit pour nettoyer le filtre. Remarque : attention, le filtre est extrêmement fragile. Nikon recommande de faire nettoyer le filtre exclusivement par des techniciens Nikon agréés. Pour éviter que l'appareil photo se mette hors tension lorsque vous soulevez le miroir, utilisez un accumulateur entièrement chargé ou un adaptateur secteur en option EH-5a équipé d'une prise d'alimentation EP-5 (🔍 156).

1 Éteignez l'appareil photo et retirez l'objectif, puis rallumez-le.

Ne mettez l'appareil photo sous tension après avoir retiré l'objectif.

2 Sélectionnez l'option **Verrouillage miroir** du menu Configuration.

Remarque : cette option n'est pas disponible si le niveau de charge de l'accumulateur est égal ou inférieur à .

3 Sélectionnez **Activé**, puis appuyez sur **OK**.

Le message ci-contre s'affiche. Pour revenir à un fonctionnement normal sans inspecter le filtre passe-bas, mettez l'appareil hors tension.

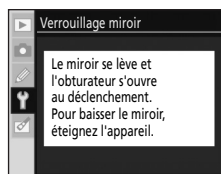

4 Appuyez à fond sur le déclencheur.

Le miroir se lève et l'obturateur s'ouvre, révélant le filtre passe-bas.

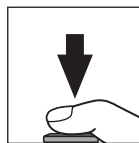

5 Maintenez l'appareil photo sous la lumière pour bien éclairer le filtre passe-bas et examinez-le.

Si il n'y a aucun corps étranger, passez à l'étape 7.

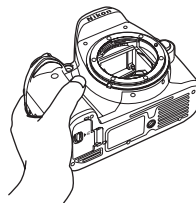

Utilisez une source d'alimentation fiable

Le rideau de l'obturateur est fragile et peut aisément être endommagé. Si l'appareil photo s'éteint alors que le miroir est relevé, le rideau de l'obturateur se ferme automatiquement. Pour ne pas endommager l'obturateur, observez les consignes suivantes :

- Ne mettez pas l'appareil photo hors tension avant la fin de l'inspection ou du nettoyage. N'enlevez pas et ne déconnectez pas la source d'alimentation lorsque le miroir est relevé.
- Si l'accumulateur est déchargé alors que le miroir est relevé, un signal sonore est émis et l'illuminateur d'assistance AF clignote pour vous avertir que l'obturateur va se fermer et que le miroir va s'abaisser automatiquement après environ deux minutes. Arrêtez immédiatement le nettoyage ou l'inspection.

6 Retirez la poussière et les peluches à l'aide d'une soufflette.

N'utilisez pas de pinceau, car ses poils risquent d'endommager le filtre. La saleté qui ne peut pas être retirée à l'aide d'une soufflette doit absolument être extraite par un technicien Nikon agréé. **Vous ne devez en aucun cas toucher ou nettoyer le filtre vous-même.**

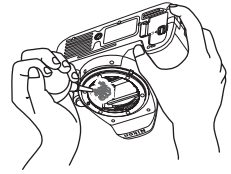
**7 Mettez l'appareil photo hors tension.**

Le miroir s'abaisse et l'obturateur se referme. Remplacez l'objectif ou le bouchon de boîtier.

✓ Présence de corps étrangers sur le filtre passe-bas

Nikon prend toutes les précautions nécessaires afin d'éviter tout contact de corps étrangers avec le filtre passe-bas pendant la fabrication et l'expédition. Cependant, le D60 a été conçu pour fonctionner avec des objectifs interchangeables. Des corps étrangers peuvent donc s'immiscer dans l'appareil photo au moment du retrait ou de l'échange des objectifs. Une fois à l'intérieur de l'appareil photo, ces corps peuvent adhérer au filtre passe-bas et apparaître sur des photos prises dans certaines conditions. Pour protéger votre appareil photo lorsqu'aucun objectif n'est fixé, veillez à remettre en place le bouchon du boîtier fourni avec votre appareil (en prenant soin de retirer tout d'abord la poussière et les corps étrangers adhérant à celui-ci).

Si un corps étranger adhère malgré tout au filtre passe-bas, nettoyez celui-ci de la manière décrite ci-dessus ou faites-le nettoyer par un technicien agréé Nikon. Les photos affectées par la présence de corps étrangers sur le filtre peuvent être retouchées à l'aide de Capture NX (disponible séparément ;  156) ou des options de nettoyage d'image proposées par certaines applications de retouche d'image.

Appareil photo et objectif

Faites attention de ne pas les laisser tomber : s'ils sont soumis à de violents impacts ou à de fortes vibrations, ils peuvent présenter des dysfonctionnements.

Gardez-les au sec : ces produits n'étant pas étanches, ils peuvent présenter des dysfonctionnements s'ils sont immergés dans l'eau ou exposés à de forts taux d'humidité. La corrosion des mécanismes internes peut provoquer des dommages irréparables.

Évitez les brusques changements de température : les brusques changements de température, qui peuvent se produire par exemple en hiver lorsque vous entrez ou quittez un endroit chauffé, peuvent entraîner la présence de condensation à l'intérieur de l'appareil photo. Pour empêcher cette formation de condensation, enveloppez votre appareil dans un étui ou un sac plastique avant de l'exposer à de brusques changements de température.

Tenez-vous éloigné des champs magnétiques puissants : n'utilisez pas et ne rangez pas votre matériel à proximité d'équipements susceptibles de générer des radiations électromagnétiques ou des champs magnétiques puissants. De fortes charges statiques ou les champs magnétiques générés par des équipements, tels qu'émetteurs radio, peuvent interférer avec le moniteur, corrompre les données stockées sur la carte mémoire ou endommager les circuits internes de votre appareil.

Ne dirigez pas l'objectif directement vers le soleil : évitez de diriger l'objectif vers le soleil ou toute autre source très lumineuse pendant une période prolongée. Une lumière intense peut détériorer le capteur d'image ou créer un effet de flou blanc sur vos photos.

Ne touchez pas le rideau de l'obturateur : le rideau de l'obturateur est extrêmement fin et peut être facilement endommagé. Vous ne devez en aucun cas exercer de pression sur le rideau, le cogner avec les outils de nettoyage ni le soumettre aux jets d'air puissants d'une soufflette. Vous risqueriez de le rayer, de le déformer ou de le déchirer.

Manipulez toutes les parties mobiles avec le plus grand soin : actionnez doucement les volets du logement de l'accumulateur ou de la carte mémoire, ou les caches des ports de connexion. Ces pièces peuvent facilement s'endommager.

Contacts de l'objectif : veillez à ce que les contacts de l'objectif soient propres.

Éteignez votre appareil photo avant de retirer l'accumulateur ou de débrancher

l'adaptateur secteur : ne débranchez pas la prise secteur et ne retirez pas l'accumulateur lorsque l'appareil photo est sous tension ou lorsque des images sont en cours d'enregistrement ou d'effacement. Toute coupure d'alimentation forcée du matériel peut entraîner la perte de données, ou endommager la carte mémoire ou les circuits internes de l'appareil photo. Pour éviter toute coupure accidentelle d'électricité, évitez de déplacer votre appareil photo lorsqu'il est branché sur l'adaptateur secteur.

Nettoyage : pour nettoyer le boîtier de votre appareil photo, retirez la poussière et les peluches à l'aide d'une soufflette, puis essuyez délicatement à l'aide d'un chiffon sec et doux. En cas d'utilisation en bord de mer, retirez le sable ou le sel à l'aide d'un chiffon légèrement imbibé d'eau douce, puis séchez-le complètement.

L'objectif et le miroir s'endommagent facilement. Retirez délicatement la poussière et les peluches à l'aide d'une soufflette. En cas d'utilisation d'un aérosol, tenez la bombe verticalement pour éviter toute fuite du liquide. Pour retirer les traces de doigts ou autres taches sur l'objectif, appliquez une petite quantité de nettoyant optique sur un chiffon doux et nettoyez délicatement l'objectif.

Reportez-vous à la section « Nettoyage manuel du filtre passe-bas »  162) pour plus d'informations sur le nettoyage du filtre passe-bas.

Stockage : pour éviter la formation de moisissure ou de rouille, stockez l'appareil photo dans un endroit sec et aéré. Si vous prévoyez de ne pas utiliser le matériel pendant une période prolongée, retirez l'accumulateur afin d'éviter toute fuite et rangez votre appareil dans un sac plastique contenant un absorbeur d'humidité. Il est toutefois déconseillé de mettre l'étui souple de l'appareil photo dans un sac plastique, car ceci pourrait l'abîmer. Remarque : les absorbeurs d'humidité perdent en efficacité avec le temps. Ils doivent donc être remplacés régulièrement.

Pour éviter toute formation de moisissure, sortez votre appareil photo de son étui au moins une fois par mois. Mettez-le sous tension et déclenchez-le plusieurs fois avant de le ranger. Rangez l'accumulateur dans un endroit sec et frais. Remettez en place le cache-contacts avant de ranger l'accumulateur.

À propos du moniteur : quelques pixels peuvent rester allumés en permanence ou au contraire ne pas s'allumer sur le moniteur. Il s'agit d'une caractéristique commune à tous les écrans ACL TFT qui n'indique en aucun cas un dysfonctionnement. Les images enregistrées avec votre appareil photo n'en sont nullement affectées.

Le moniteur peut être difficilement lisible en cas de forte luminosité ambiante.

N'exercez pas de pression sur le moniteur afin d'éviter tout dommage ou dysfonctionnement. Retirez la poussière ou les peluches à l'aide d'une soufflette. Pour retirer les traces de doigts et autres taches, essuyez délicatement le moniteur à l'aide d'un chiffon doux ou d'une peau de chamois. Si le moniteur venait à se briser, veillez à ne pas vous blesser avec les bris de verre et évitez tout contact des cristaux liquides avec la peau, les yeux ou la bouche.

Accumulateur

La poussière présente sur les contacts de l'accumulateur peut entraîner un dysfonctionnement de l'appareil photo et doit donc être éliminée à l'aide d'un chiffon doux et sec avant utilisation. Après avoir retiré l'accumulateur de l'appareil photo, remettez en place le cache-contacts.

Chargez l'accumulateur avant de l'utiliser. Pour les grandes occasions, préparez un accumulateur EN-EL9 de rechange complètement chargé. En effet, il peut être difficile de trouver rapidement des accumulateurs de rechange selon l'endroit dans lequel vous vous trouvez.

Par temps froid, les performances des accumulateurs ont tendance à diminuer. Assurez-vous que l'accumulateur est complètement chargé avant de photographier en extérieur par grand froid. Gardez un accumulateur de rechange au chaud et installez-le dès que cela est nécessaire. Une fois réchauffé, un accumulateur froid peut retrouver partiellement ses performances.

Si vous continuez de charger l'accumulateur une fois qu'il est totalement chargé, ses performances peuvent diminuer.

En cas de manipulation inappropriée, les accumulateurs peuvent fuir ou exploser. Respecter les consignes suivantes lorsque vous utilisez les accumulateurs :

- Mettez l'appareil photo hors tension avant de remplacer l'accumulateur.
- L'accumulateur peut chauffer en cas d'utilisation prolongée. Respectez les consignes de manipulation de l'accumulateur.
- Utilisez uniquement des accumulateurs agréés pour cet appareil photo.
- N'exposez pas l'accumulateur aux flammes ni à une chaleur excessive.
- Après avoir retiré l'accumulateur de l'appareil photo, remettez en place le cache-contacts.

Les accumulateurs usagés peuvent être recyclés. La mise au rebut doit être effectuée conformément aux réglementations locales.

Notes techniques

Dépannage

Si vous constatez un dysfonctionnement de votre appareil photo, consultez la liste des problèmes les plus courants fournie ci-dessous avant de faire appel à votre revendeur ou représentant Nikon. Pour plus d'informations, reportez-vous aux numéros de page indiqués dans la colonne de droite.

Affichage

Problème	Solution	Page
L'image n'est pas nette dans le viseur.	Réglez la netteté du viseur ou utilisez des lentilles correctrices à réglage dioptrique optionnelles.	26, 155
Les affichages s'éteignent sans avertissement.	Sélectionnez un délai d'extinction plus long dans l'option Délai d'extinction du menu Réglages personnalisés.	114
L'affichage des informations de prise de vue ne s'active pas.	• Les informations de prise de vue ne sont pas affichées lorsque vous appuyez à mi-course sur le déclencheur puis le relâchez si l'option Infos prise de vue auto est définie sur Désactivé .	122
	• Les informations de prise de vue ne sont pas affichées lorsque vous appuyez à mi-course sur le déclencheur.	30
	• La fonction Arrêt infos pdv auto et le détecteur oculaire sont activés.	123
	• Lorsque vous sélectionnez Activé pour Réglage personnalisé 07 (Affichage image), le moniteur s'éteint et les informations de prise de vue ne s'affichent pas si aucune opération n'est effectuée pendant que la photographie est affichée, après la prise de vue.	111
	• L'accumulateur est déchargé.	16
L'appareil photo cesse de fonctionner.	Reportez-vous à la section « Remarques concernant les appareils contrôlés électroniquement » ci-dessous.	—
L'affichage du viseur est sombre et répond difficilement.	Les temps de réponse et la luminosité de l'affichage du viseur varient en fonction de la température.	—
L'affichage du viseur ne s'active pas.	L'affichage du viseur s'éteint lorsque les informations de prise de vue s'affichent si l'option Arrêt infos pdv auto est définie sur Activé et le détecteur oculaire est activé. Sélectionnez Désactivé pour activer l'affichage du viseur lorsque les informations de prise de vue sont affichées.	123

Remarques concernant les appareils contrôlés électroniquement

Exceptionnellement, il peut arriver qu'une forte électricité statique ambiante entraîne l'arrêt de l'appareil photo. Mettez l'appareil photo hors tension, enlevez et remplacez l'accumulateur (attention, il peut être chaud) ou déconnectez et reconnectez l'adaptateur secteur, puis remettez l'appareil photo sous tension. Si le problème persiste, éteignez l'appareil photo et appuyez sur le commutateur de réinitialisation (voir ci-contre ; notez que cette opération réinitialise l'horloge de l'appareil photo). Notez que les données non enregistrées sur la carte mémoire lorsque le problème est survenu seront effacées.

En cas de dysfonctionnement continu, contactez votre revendeur ou un représentant Nikon agréé.

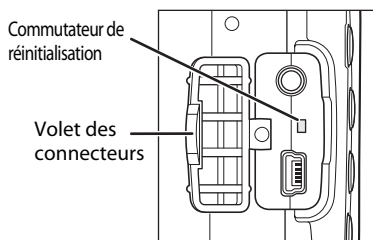

Prise de vue

Ensemble des modes de prise de vue

Problème	Solution	
La mise sous tension de l'appareil photo est longue.	Supprimez des fichiers ou des dossiers.	—
Le déclencheur est désactivé.	<ul style="list-style-type: none"> • La carte mémoire est pleine, verrouillée ou n'a pas été insérée. • Le flash est en cours de charge. • La mise au point n'a pas été effectuée. • Objectif à microprocesseur équipé d'une bague des ouvertures dont l'ouverture n'est pas verrouillée à la valeur la plus élevée. • Objectif sans microprocesseur fixé : positionnez le sélecteur de mode sur M. 	23, 25, 28, 33, 57, 19, 40, 146
La photo finale est plus grande que la zone affichée dans le viseur.	La couverture horizontale et verticale du viseur équivaut environ à 95 %.	—
L'image qui apparaît dans le viseur n'est pas nette.	<ul style="list-style-type: none"> • Mise au point manuelle sélectionnée : si vous fixez un objectif AF-S ou AF-I, choisissez le mode autofocus. Dans le cas contraire, effectuez la mise au point manuellement. • L'appareil photo ne parvient pas à effectuer la mise au point avec l'autofocus : utilisez la mise au point manuelle ou la mémorisation de la mise au point. • L'objectif n'est pas un AF-S ou AF-I : effectuez la mise au point manuellement. 	61, 38, 60, 61, 146
Une rubrique de menu ne s'affiche pas.	Définissez Menu CSM/Config. sur Complet .	118
Impossible de modifier la taille d'image.	Sélectionnez une qualité d'image autre que RAW ou RAW+B .	50
Impossible de sélectionner la zone de mise au point.	<ul style="list-style-type: none"> • Mode de zone AF est défini sur Sujet le plus proche : sélectionnez un autre mode. • Appuyez à mi-course sur le déclencheur pour activer le système de mesure d'exposition. • Vous ne pouvez pas sélectionner la zone de mise au point pendant la visualisation de photos ou l'affichage de menus. 	58, 33, —
L'enregistrement des photos est lent.	<ul style="list-style-type: none"> • Désactivez D-Lighting actif. • Désactivez la réduction du bruit. 	69, 108

Problème	Solution	
Des pixels lumineux et espacés de manière aléatoire (« bruit ») apparaissent dans les photos.	<ul style="list-style-type: none"> • Choisissez une sensibilité inférieure ou utilisez la réduction du bruit. • La vitesse d'obturation est inférieure à 8 s : utilisez la réduction du bruit. 	53, 108 108
L'illuminateur d'assistance AF ne s'allume pas.	<ul style="list-style-type: none"> • Le sélecteur de mode est positionné sur  ou  : sélectionnez un autre mode. • L'illuminateur d'assistance AF ne s'allume pas en mode de mise au point manuelle, en mode autofocus continu ou lorsque vous passez automatiquement du mode AF automatique au mode autofocus continu. Sélectionnez AF-S. • La zone centrale de mise au point n'est pas sélectionnée : sélectionnez la zone centrale de mise au point. • Choisissez Activée pour le réglage personnalisé 9 (Assistance AF). • L'illuminateur s'est éteint automatiquement. L'illuminateur peut chauffer en cas d'utilisation prolongée. Attendez qu'il refroidisse. 	6,36–37 57 59 111 —
Aucune photo n'est prise lorsque vous appuyez sur le déclencheur.	<ul style="list-style-type: none"> • Remplacez la pile de la télécommande. • Choisissez le mode télécommande. • Le flash est en cours de charge. • La durée sélectionnée pour le réglage personnalisé 17 (Durée télécommande) est écoulée : sélectionnez à nouveau le mode télécommande. • Un éclairage en contre-jour trop puissant risque d'interférer avec la prise de vue commandée à distance. 	156 55 33 115 —
De la poussière ou des impuretés apparaissent sur les photos.	Nettoyez l'objectif et le filtre passe-bas.	159, 162
Impossible de sélectionner une rubrique de menu.	Positionnez le sélecteur de mode sur un autre réglage ou insérez une carte mémoire.	6, 23
Impression de la date impossible.	Il est impossible d'imprimer la date sur les photos prises lorsque l'option Qualité des images est définie sur RAW ou RAW+B dans le menu Prise de vue.	50

Modes **P**, **S**, **A** et **M**

Problème	Solution	
Le déclencheur est désactivé.	• Objectif sans microprocesseur fixé : positionnez le sélecteur de mode sur M .	44, 146
	• Vous avez positionné le sélecteur de mode sur S après avoir sélectionné « pose B » ou « heure » en mode M : choisissez une autre vitesse d'obturation.	42, 44

Problème	Solution	
Des zones rougeâtres apparaissent sur les photos.	Des zones rougeâtres peuvent apparaître en cas d'exposition prolongée. Activez la réduction du bruit lorsque vous photographiez aux vitesses d'obturation « pose B » ou « heure ».	46, 108
Toutes les vitesses d'obturation ne sont pas disponibles.	Flash en cours d'utilisation.	179
Lorsque vous appuyez à mi-course sur le déclencheur, la mise au point n'est pas mémorisée.	Utilisez la commande AF-L pour mémoriser la mise au point en mode autofocus AF-C ou lorsque vous photographiez des sujets en mouvement en mode AF-A .	57, 60
Les couleurs n'apparaissent pas naturelles.	<ul style="list-style-type: none"> • Réglez la balance des blancs en fonction de la source d'éclairage. • Réglez l'option Optimisation images. 	52, 103, 104, 105, 101
Impossible de mesurer la balance des blancs.	Le sujet est trop sombre ou trop clair.	105
Il est impossible de sélectionner l'image comme source pour le pré-réglage manuel.	L'image n'a pas été créée avec le D60.	107
Résultats inégaux sur une même série de photos.	Sélectionnez Personnalisée dans Optimisation images , puis définissez l'accentuation et la correction des tons sur un réglage autre que Automatique .	102
Impossible de changer le système de mesure.	La mémorisation de l'exposition auto est activée.	63
Une seule vue est enregistrée à chaque déclenchement en mode de prise de vue en continu.	La prise de vue en continu n'est pas disponible lorsque le flash intégré est requis.	54, 64, 66

Visualisation

Problème	Solution	
Impossible de visualiser une image RAW.	Si la qualité d'image lors de la prise de vue est NEF + JPEG, seules les photos au format JPEG peuvent être visualisées.	50
Certaines photos ne s'affichent pas pendant la visualisation.	Définissez Dossier de visualisation sur Tout . Remarque : l'option Actuel est automatiquement sélectionnée lors de la prochaine prise de vue.	97
La lumière du flash apparaît sur certaines zones des photos.	Informations sur les photos, « Hautes lumières » s'affiche.	73, 75
Les données de prise de vue apparaissent sur les images.	Informations sur les photos, « Données de prise de vue » s'affiche.	73, 74
Un graphique apparaît pendant la visualisation.	Informations sur les photos, « Histogramme » s'affiche.	73, 75











Problème	Solution	
Les photos prises en cadrage vertical ne s'affichent pas dans le bon sens.	<ul style="list-style-type: none"> • Définissez Rotation des images sur Activée. • Lors de la prise de vue, l'option Rotation image auto était définie sur Désactivée. • Vous avez modifié l'orientation de l'appareil photo tout en appuyant sur le déclencheur en mode de prise de vue en continu. • L'appareil photo a été dirigé vers le haut ou vers le bas au moment de la prise de vue. 	98 128 128 128
Impossible d'effacer une photo.	La photo est protégée : annulez la protection. Placez le commutateur de protection en écriture en position d'écriture.	78 25
Un message signale qu'aucune photo n'est disponible pour la visualisation.	Définissez Dossier de visualisation sur Tout . Remarque : l'option Actuel est automatiquement sélectionnée lors de la prochaine prise de vue.	97
L'image n'est pas affichée après la prise de vue.	Définissez Affichage image sur Activé dans le menu Réglages personnalisés.	111
Impossible de retoucher une photo.	<ul style="list-style-type: none"> • Certaines options de retouche ne sont pas applicables aux copies. • Photo créée ou modifiée avec un autre périphérique. 	130
Impossible de modifier la commande d'impression.	La carte mémoire est pleine ou verrouillée.	25, 28
Impossible de sélectionner une photo à imprimer.	<ul style="list-style-type: none"> • La photo est au format RAW (NEF). Créez une copie au format JPEG à partir d'une photo NEF (RAW) à l'aide de l'option Retouche rapide ou Traitement NEF (RAW) du menu Retouche. • Transférez-la vers l'ordinateur et imprimez-la à l'aide du logiciel ViewNX ou Capture NX. 	140 80, 83
La photo n'apparaît pas sur l'écran du téléviseur.	Choisissez un mode vidéo adéquat.	92, 123
Impossible de copier les photos sur un ordinateur.	Si votre ordinateur fonctionne sous Windows 2000 Professionnel, l'appareil photo ne peut pas être connecté à l'ordinateur.	82
Impossible d'ouvrir les images avec Capture NX.	Effectuez une mise à jour du logiciel à la toute dernière version.	51, 156
Impossible d'utiliser Camera Control Pro 2.	Effectuez une mise à jour du logiciel à la toute dernière version.	156

Autres



Problème	Solution	
La date d'enregistrement est incorrecte.	Réglez l'horloge de l'appareil photo.	21
Impossible de sélectionner certaines rubriques affichées sur l'écran du menu.	Certaines rubriques de menu ne sont pas disponibles selon les réglages en cours de l'appareil photo.	176
Une rubrique de menu ne s'affiche pas.	Définissez Menu CSM/Config. sur Complet .	118







Affichages et messages d'erreur de l'appareil photo







Cette section répertorie les indicateurs d'avertissement et les messages d'erreur les plus fréquents qui apparaissent dans le viseur et sur le moniteur.

Message	Viseur	Solution	
Réglez la bague des ouvertures de l'objectif sur son ouverture minimale (plus grande valeur).	 (clignote)	Réglez la bague sur son ouverture minimale (plus grande valeur).	19, 40
Objectif non monté.	 (clignote)	<ul style="list-style-type: none"> • Aucun objectif fixé : installez un objectif. • L'objectif fixé n'est pas un objectif à microprocesseur : sélectionnez le mode M. 	18 40, 44, 62, 146
Montez un objectif.	 (clignote)		
Déclencheur désactivé. Rechargez l'accumulateur.	 (clignote)	Éteignez l'appareil photo et rechargez l'accumulateur, ou remplacez ce dernier par un accumulateur de recharge complètement chargé.	16, 28
Accumulateur non utilisable. Choisissez un accumulateur prévu pour être utilisé dans cet appareil.	 (clignote)	Insérez l'accumulateur EN-EL9.	16-17
Erreur d'initialisation. Éteignez et rallumez l'appareil.	 (clignote)	Éteignez l'appareil, retirez et réinsérez l'accumulateur, puis rallumez l'appareil.	6, 16-17
Niveau de charge de l'accumulateur faible. Terminez l'opération et éteignez immédiatement l'appareil photo.	—	Terminez le nettoyage ou l'inspection du filtre passe-bas, puis mettez l'appareil photo hors tension immédiatement.	162
Horloge non réglée.	 (clignote)	Réglez l'horloge de l'appareil photo.	21
Carte SD absente.	 (clignote)	Insérez une carte mémoire.	23-24
—	 (clignote)	La mise au point n'a pas été effectuée sur le sujet. Recomposez ou effectuez la mise au point manuellement.	61
Carte mémoire verrouillée en écriture. Déplacer le verrou en position « écriture ».	 (clignote)	Placez le commutateur de protection en écriture de la carte sur la position « écriture ».	23

Aide

Un  clignotant qui apparaît sur le moniteur ou un  (indicateur d'avertissement) qui apparaît dans le viseur indique que vous pouvez afficher une description du problème donné en appuyant sur la commande .

Message	Visueur	Solution	
Carte non utilisable. La carte est peut-être endommagée. Insérez une autre carte.	 (clignote)	<ul style="list-style-type: none"> Utilisez une carte mémoire agréée par Nikon. La carte est peut-être endommagée. Formatez-la à nouveau. Si le problème persiste, contactez votre revendeur ou un représentant Nikon agréé. Si ce message s'affiche lors de la création d'un nouveau dossier, supprimez les fichiers inutiles. Insérez une autre carte mémoire. 	158 23–24, 34, 96 23
Cette carte n'est pas formatée. Formatez la carte.	 (clignote)	Permet de formater la carte mémoire.	24
Carte pleine	 (clignote)	<ul style="list-style-type: none"> Copiez toutes les photos que vous souhaitez conserver et supprimez celles que vous jugez inutiles. Réduisez la qualité ou la taille des images. Supprimez des photos et/ou réinitialisez la numérotation séquentielle des fichiers, puis formatez la carte mémoire. Insérez une autre carte mémoire. 	34, 80, 96 49–50 34, 96, 24 23
Sujet trop clair.		<ul style="list-style-type: none"> Choisissez une sensibilité plus faible. Augmentez la vitesse d'obturation. Choisissez une ouverture plus petite (plus grande valeur). Utilisez un filtre atténuateur gris neutre (ND), disponible en option. 	53 40–46 40–46 155
Sujet trop sombre.		<ul style="list-style-type: none"> Choisissez une sensibilité plus élevée. Utilisez le flash. Diminuez la vitesse d'obturation. Choisissez une ouverture plus grande (plus petite valeur). 	53 64 40–46 40–46
—	 (clignote)	Le flash s'est déclenché à l'intensité maximale. Visualisez la photo ; si elle est sous-exposée, ajustez les réglages et réessayez.	40-46, 53, 62, 68, 113, 179

Message	Viseur	Solution	
—	 (clignote)	<ul style="list-style-type: none"> Le flash intégré est abaissé : relevez-le. Approchez-vous du sujet, utilisez une plus grande ouverture, ou augmentez la sensibilité ou la portée du flash. La tête du flash SB-400 (en option) est en position de flash indirect. Le SB-400 ne parvient pas à éclairer l'intégralité du sujet avec la focale actuelle de l'objectif. Éloignez-vous du sujet (cet avertissement n'apparaît pas avec les autres flashes optionnels). 	64 40–46, 53, 153, 179 150 150
Flash en mode TTL. Choisissez un autre réglage ou utilisez un objectif à microprocesseur.	 (clignote)	<ul style="list-style-type: none"> Réglez le mode de flash du flash optionnel. Fixez un objectif à microprocesseur. 	153 146
Mode S: pas de Pose B.	 (clignote)	Modifiez la vitesse d'obturation ou sélectionnez le mode M .	39–46
	 (clignote)		
Impossible de mesurer la balance des blancs. Veuillez recommencer.	 (clignote)	L'appareil photo ne parvient pas à mesurer la valeur de la balance des blancs. Ajustez les réglages d'exposition et réessayez.	67, 105
AUCUNE IMAGE DANS CE DOSSIER.	—	<ul style="list-style-type: none"> Insérez une autre carte mémoire. Définissez Dossier de visualisation sur Tout. 	23 97
AUCUNE DONNÉE IMAGE DANS CE FICHIER.	—	<ul style="list-style-type: none"> Les fichiers image modifiés sur un ordinateur ne prennent pas en charge la norme DCF (Design Rule for Camera File Systems) et leur visualisation est impossible. Le fichier image est endommagé. 	—
VÉRIFIER L'IMPRIMANTE.	—	Insérez une nouvelle cartouche d'encre ou de toner dans l'imprimante. Si une erreur se produit avec l'encre restante dans l'imprimante, vérifiez l'état de l'imprimante.	88

Message	Viseur	Solution	
Erreur. Appuyez de nouveau sur le déclencheur.	Err (clignote)	Appuyez à nouveau sur le déclencheur. Si l'erreur persiste, contactez un représentant Nikon agréé.	32-33
Erreur d'initialisation. Prenez contact avec votre service agréé Nikon.	Err (clignote)	Prenez contact avec un représentant Nikon agréé.	

Réglages et réglages par défaut disponibles

Les réglages par défaut suivants sont rétablis à l'aide du réglage personnalisé R (**Réinitialiser**).

Réglages personnalisés	AUTO								P	S	A	M
01 Signal sonore	Activé											
02 Mode mise au point ¹	AF-A (réglage sur MF avec certains objectifs)											
03 Mode de zone AF ^{1,2}	Sujet le plus proche			Dynamique		Sélectif		Sujet le plus proche				
04 Mode déclenchement ¹	Vue par vue											
05 Mesure ¹	Matricielle (fixe)								Matricielle			
06 Carte absente?	Déclencheur désactivé											
07 Affichage image	Activé											
08 Correction flash ¹	—								0,0			
09 Assistance AF	Activée		Désactivée (fixe)		Activée		Désactivée (fixe)		Activée			
10 Sensibilité auto	—								Désactivée			
11 Commande /Fn	Retardateur											
12 AE-L/AF-L	Mémorisation AE/AF											
13 Mémorisation AE	Désactivée											
14 Flash intégré	—								TTL			
15 Délai d'extinction	Normale											
16 Retardateur	10 s											
17 Durée télécommande	1 min.											
18 Impression date	Désactivée											
19 Télémètre	Désactivé											

1 Effectuez une réinitialisation par deux commandes (70).

2 Réinitialisez lorsque vous positionnez le sélecteur de mode sur un nouveau paramètre en mode , , , , ou .

Les valeurs par défaut des autres réglages sont répertoriées ci-dessous.

Menu Visualisation	AUTO								P	S	A	M
Dossier de visualisation	Actuel											
Rotation des images	Activée											
Diaporama > Intervalle	2 s											

Menu Prise de vue	AUTO								P	S	A	M
Optimisation images	—								Normale			
Qualité des images ¹	JPEG normal											
Taille des images ¹	Large											
Balance des blancs ¹	Automatique (fixe)								Automatique			
Sensibilité ISO ¹	Automatique								100			
Réduction du bruit	Désactivée											
D-Lighting actif ¹	Désactivée											

Menu Configuration	AUTO								P	S	A	M
Menu CSM/Config.	Simple											
Format affichage infos	Graphique (Couleur d'arrière-plan : blanc)											
Infos prise de vue auto	Activé											
Arrêt infos pdv auto	Activé											
Régler date et heure	2008.01.01.00:00:00 (le format et le fuseau horaire varient en fonction de la zone d'achat)											
Luminosité moniteur	Luminosité moniteur: 0, Atténuation auto: Activée											
Mode vidéo	Varie en fonction de la région d'achat											
Langue (LANG)	Varie en fonction de la région d'achat											
Légende image	—											
Dossiers	NCD60											
Séquence num. images	Désactivée											
Nettoyer capteur > Nettoyer pendant	Démarrage + arrêt											
Rotation image auto	Activée											

Autres réglages	AUTO								P	S	A	M
Zone de mise au point	—					Centrale			—			
Mémorisation de la mise au point	Désactivée											
Décalage du programme ^{1, 2, 3}	—								Désactivé		—	
Mémo AE temporisée ¹	Désactivée ⁴								Hors tension			—
Correction de l'exposition ¹	—								0.0			
Mode flash ¹	①	Désactivé (fixe)	①	②	①	②	①	③	Dosage flash/ambiance			

1 Effectuez une réinitialisation par deux commandes (70).

2 Réinitialisez lorsque le sélecteur de mode est positionné sur le nouveau paramètre.

3 Réinitialisez lorsque l'appareil photo est hors tension.

4 La mémorisation de l'exposition n'est pas recommandée comme mesure matricielle et risque de n'être pas suffisamment efficace.

① Automatique (réinitialisez lorsque le sélecteur de mode est positionné sur le nouveau paramètre ou lorsque l'appareil photo est hors tension).

② Le flash intégré ne se déclenche pas, effectuez le dosage flash/ambiance au moyen d'un flash optionnel.

③ Synchro lente automatique (réinitialisez lorsque le sélecteur de mode est positionné sur le nouveau paramètre ou lorsque l'appareil photo est hors tension).

Capacité des cartes mémoire et qualité/taille d'image

Le tableau suivant indique le nombre approximatif de photos pouvant être enregistrées sur une carte mémoire de 1 Go en fonction de leur qualité et de leur taille¹.

Ces chiffres sont approximatifs ; la taille des fichiers et la capacité de la carte mémoire dépendent du type de photo et de la marque de la carte mémoire.

Qualité des images	Taille des images	Taille du fichier (Mo) ²	Nombre d'images total	Capacité de la mémoire tampon ³
RAW	—	9,0	79	6
FINE	L	4,8	129	100
	M	2,7	225	100
	S	1,2	487	100
NORMAL	L	2,4	251	100
	M	1,3	431	100
	S	0,6	888	100
BASIC	L	1,2	487	100
	M	0,7	839	100
	S	0,3	1500	100
RAW+BASIC	—/L	10,1 ⁴	70	6

1 Si une carte mémoire Panasonic PRO HIGH SPEED est utilisée.

2 Toutes ces valeurs sont approximatives et sont calculées en fonction d'une taille de fichier moyenne.

3 Nombre maximal de photos pouvant être prises avant que la prise de vue s'arrête. Le nombre réel de photos varie selon la marque de la carte mémoire. D'autres photos peuvent être prises dès que la mémoire tampon contient suffisamment d'espace.

4 Tailles de fichiers NEF (RAW) et JPEG combinées.

Programme d'exposition (mode P)

Le graphique ci-après illustre le programme d'exposition pour le mode P.

- f (focale de l'objectif) ≤ 55mm
- 135mm ≥ f > 55mm
- · · · f > 135mm

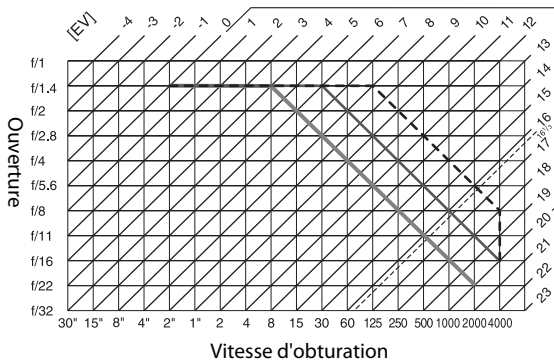

Les valeurs maximales et minimales de EV varient en fonction de la sensibilité ; le graphique ci-dessus se base sur une sensibilité équivalente à 100 ISO. En cas d'utilisation de la mesure matricielle, les valeurs supérieures à 16¹/3 IL sont réduites à 16¹/3 IL.

Commande du flash

L'intensité du flash est réglée à l'aide d'un des systèmes suivants lorsqu'un objectif à microprocesseur est utilisé conjointement avec le flash intégré, ou les flashes SB-400, SB-800 ou SB-600 optionnels.

Dosage automatique flash/ambiance i-TTL pour reflex numérique





L'intensité du flash est ajustée pour obtenir un éclairage naturel et équilibré entre le sujet principal et l'arrière-plan.

Dosage flash/ambiance i-TTL standard pour reflex numérique

L'intensité du flash est déterminée pour le sujet principal ; la lumière provenant de l'arrière-plan n'est pas prise en compte. Ce mode est recommandé pour les photos exposées en utilisant la correction d'exposition, pour les photos dans lesquelles le sujet est mis en valeur par rapport à l'arrière-plan.

Le contrôle du flash i-TTL standard pour reflex numérique est utilisé avec la mesure spot (📷 62) ou lorsque vous sélectionnez le flash optionnel. Le dosage automatique flash/ambiance i-TTL pour reflex numérique est utilisé dans tous les autres cas.

Vitesses d'obturation disponibles avec le flash intégré

Mode	Vitesse d'obturation
AUTO,  ,  , P, A	$1/200-1/60$ s
	$1/200-1/125$ s
	$1/200-1$ s

Mode	Vitesse d'obturation
S	$1/200-30$ s
M	$1/200-30$ s, Pose B

Ouverture, sensibilité et portée du flash

La portée du flash varie en fonction de la sensibilité ISO et de l'ouverture.

	Valeur ISO					Portée (en mètres)
	100	200	400	800	1600	
Ouverture	1.4	2	2.8	4	5.6	1,0–8,5
	2	2.8	4	5.6	8	0,7–6,0
	2.8	4	5.6	8	11	0,6–4,2
	4	5.6	8	11	16	0,6–3,0
	5.6	8	11	16	22	0,6–2,1
	8	11	16	22	32	0,6–1,5
	11	16	22	32	—	0,6–1,1
	16	22	32	—	—	0,6–0,7

Caractéristiques techniques

Appareil photo numérique Nikon D60

Type	
Type	Appareil photo numérique reflex
Monture d'objectif	Monture Nikon F avec contacts AF
Angle de champ effectif	Focale de l'objectif d'environ 1,5 × (format Nikon DX)
Pixels effectifs	
10,2 millions	
Capteur d'image	
Capteur d'image	Capteur DTC 23,6 × 15,8 mm
Nombre total de pixels	10,75 millions
Système de correction de la poussière	Nettoyage du capteur d'image, données de référence Image Dust Off (logiciel Capture NX en option requis)
Stockage	
Taille d'image (pixels)	<ul style="list-style-type: none">• 3.872 × 2.592• 2.896 × 1.944• 1.936 × 1.296
Format de fichier	<ul style="list-style-type: none">• NEF (RAW) : compressé 12-bits• JPEG : conforme aux compressions JPEG fine (environ 1:4), normal (environ 1:8) ou basic (environ 1:16)• NEF (RAW)+JPEG : une seule photo enregistrée aux formats NEF (RAW) et JPEG
Support	Cartes mémoire SD (Secure Digital) compatibles SDHC
Système de fichiers	DCF (D esign R ule for C amera F ile S ystem) version 2.0, DPOF (D igital P rint O der F ormat), Exif version 2.21 (E xchangeable I mage F ile F ormat for D igital Still Cameras), PictBridge
Viseur	
Viseur	Viseur reflex numérique pentamiroir à hauteur d'oeil
Couverture de l'image	Environ 95 % en horizontal et 95 % en vertical
Grossissement	Environ 0,80 × (objectif 50mm, f/1.4, réglé sur l'infini ; réglage dioptrique -1,0 m ⁻¹)
Dégagement oculaire	18 mm (-1,0 m ⁻¹)
Dioptrie	-1,7 – +0,5 m ⁻¹
Verre de visée	Verre de visée BriteView de type B type V
Miroir reflex	À retour instantané
Ouverture de l'objectif	À retour instantané, contrôlé électroniquement

Objectif	
Objectifs compatibles	<ul style="list-style-type: none"> • AF-S et AF-I NIKKOR : prise en charge de toutes les fonctions. • AF NIKKOR type G ou D non muni d'un moteur autofocus : prise en charge de toutes les fonctions, à l'exception de l'autofocus. • Tout objectif sauf type G ou objectif D AF NIKKOR non muni d'un moteur autofocus : prise en charge de toutes les fonctions à l'exception de la mesure matricielle couleur 3D II et de l'autofocus. • IX-NIKKOR et AF-NIKKOR pour F3AF : non pris en charge. • PC NIKKOR type D : prise en charge de toutes les fonctions, à l'exception de certains modes de prise de vue. • AI-P NIKKOR : prise en charge de toutes les fonctions à l'exception de la mesure matricielle couleur 3D II. • Sans microprocesseur : autofocus non pris en charge. Peut être utilisé en mode d'exposition M, mais la correction de l'exposition n'est pas disponible. • Objectif avec une ouverture maximale de f/5.6 ou plus : télémètre électronique pris en charge.
Obturbateur	
Type	Type plan focal à translation verticale contrôlé électroniquement
Vitesse	$1/4000$ -30 s par incréments de $1/3$ EV, Pose B, Temps (télécommande sans fil ML-L3 en option requise)
Vitesse de synchronisation du flash	$X=1/200$ s ; synchronisation du flash avec déclenchement à $1/200$ s ou plus lent
Déclenchement	
Mode déclenchement	Vue par vue, Continu Retardateur, télécommande (télécommande sans fil ML-L3 requise)
Fréquence d'images	Jusqu'à 3 vps (à condition de sélectionner le mode Mise au point manuel, de placer le sélecteur de mode sur Auto à priorité vitesse ou Manuel, de sélectionner une vitesse d'obturation de $1/250$ s ou supérieure et d'utiliser les valeurs par défaut de tous les autres réglages).
Retardateur	Peut être sélectionné pour une durée d'environ 2, 5, 10 ou 20 secondes
Exposition	
Mesure	Mesure d'exposition TTL à l'aide d'un capteur RVB sur 420 zones
Méthode de mesure	<ul style="list-style-type: none"> • Matricielle : mesure matricielle couleur 3D II (objectifs de type G et D) ; mesure matricielle couleur II (autres objectifs avec microprocesseur) • Pondérée centrale : 75 % de la mesure concentrée sur un cercle de 8 mm au centre du cadre de visée • Spot : mesure sur un cercle de 3,5 mm (environ 2,5 % du cadre de visée) centré sur la zone de mise au point active
Portée (100 ISO, objectif f/1.4, 20 °C)	<ul style="list-style-type: none"> • Mesure matricielle ou pondérée centrale : 0–20 IL • Mesure spot : 2–20 IL
Couplage de la mesure d'exposition	CPU combiné

Mode d'exposition	<p>Modes Vari-programme (Automatique, Auto (flash désactivé), Portrait, Paysage, Enfants, Sport, Gros plan, Portrait de nuit) Auto programmé avec décalage du programme Auto à priorité vitesse Auto à priorité ouverture Manuel</p>
Correction de l'exposition	-5 – +5 IL par incréments de $\frac{1}{3}$ IL
Mémorisation de l'exposition	Luminosité verrouillée à la valeur détectée avec AE-L
Sensibilité ISO (indice d'exposition recommandé)	100–1600 ISO par incréments de 1 IL. Peut également être réglé sur environ 1 IL (équivalent à 3200 ISO) au-delà de 1600 ISO.
D-Lighting actif	Au choix Activée (automatique) ou Désactivée
Mise au point	
Autofocus	Module autofocus Nikon Multi-CAM 530 à détection de phase TTL, avec 3 zones de mise au point et illuminateur d'assistance AF (plage d'environ 0,5–3 m).
Plage de détection	-1 – +19 IL (100 ISO, 20 °C)
Pilotage de l'objectif	<ul style="list-style-type: none"> Autofocus : AF ponctuel (S) ; AF continu (C) ; AF automatique (A) Le suivi de mise au point est automatiquement activé si le sujet est en mouvement en modes autofocus ponctuel et autofocus continu. Mise au point manuelle : télémètre électronique pris en charge
Mode de zone AF	AF sélectif, AF dynamique, AF avec priorité au sujet le plus proche
Mémorisation de la mise au point	La mise au point peut être mémorisée en appuyant à mi-course sur le déclencheur (autofocus ponctuel) ou en appuyant sur la commande AE-L
Flash	
Flash intégré	<ul style="list-style-type: none"> Nombre guide de 12 (m, 100 ISO, 20 °C) ou 13 en mode manuel (m, 100 ISO, 20 °C) Modes Automatique, Portrait, Enfants, Gros plan et Portrait de nuit : flash auto à ouverture automatique Modes Auto programmé, Auto à priorité vitesse, Auto à priorité ouverture et Manuel : ouverture manuelle avec commande d'ouverture
Contrôle du flash	<ul style="list-style-type: none"> TTL pour reflex numérique avec capteur RVB sur 420 zones Dosage automatique flash/ambiance i-TTL (avec mesure autre que spot) et flash i-TTL standard (avec mesure spot) disponibles avec flash intégré et objectifs SB-800, SB-600 ou SB-400, ou objectifs à microprocesseur Ouverture automatique : disponible avec l'objectif SB-800 et les objectifs à microprocesseur Auto non-TTL : prise en charge des flashes SB-800, SB-28, SB-27, SB-22S, SB-80DX et SB-28DX Manuel à priorité distance : disponible avec le SB-800
Mode flash	Synchro sur le premier rideau, synchro lente, synchro sur le second rideau, correction des yeux rouges, synchro lente avec atténuation des yeux rouges
Correction flash	-3 – +1 IL par incréments de $\frac{1}{3}$ IL
Témoin de disponibilité du flash	S'allume lorsque le flash intégré ou les flashes SB-800, SB-600, SB-400 sont complètement chargés ; clignote pour signaler que la photo risque d'être sous-exposée

Griffe flash	Griffe standard 518 ISO avec verrou de sécurité
Système d'éclairage créatif Nikon	<ul style="list-style-type: none"> • Fonction de communication des informations colorimétriques du flash prise en charge avec le flash intégré et les flashes compatibles avec le système d'éclairage créatif Nikon • Système évolué de flash asservi sans câble pris en charge avec le flash SB-800 ou SU-800 en tant que contrôleur
Prise de synchronisation	Adaptateur de prise synchro pour griffe flash AS-15 (disponible séparément)
Balance des blancs	8 modes (si le mode automatique est sélectionné, la balance des blancs TTL avec le capteur d'image principal et le capteur RVB sur 420 zones est disponible) ; réglage précis possible)
Moniteur	2,5 pouces, environ 230K pixels, moniteur ACL TFT polysilicium basse température, réglage de la luminosité et possibilité d'extinction automatique via le détecteur oculaire
Visualisation	Visualisation plein écran ou par planche d'imagettes (quatre ou neuf images) avec fonctions suivantes : fonction loupe, diaporama, affichage de l'histogramme, hautes lumières, rotation image auto et films d'animation créés à l'aide du D60
Interface	
USB	Hi-Speed USB Protocole de transfert de données : MTP, PTP
Sortie vidéo	Au choix NTSC ou PAL
Langues prises en charge	Allemand, anglais, chinois (simplifié et traditionnel), coréen, espagnol, finlandais, français, italien, japonais, néerlandais, polonais, portugais, russe, suédois
Alimentation	
Accumulateur	Accumulateur Li-ion rechargeable EN-EL9 (fourni)
Adaptateur secteur	Adaptateur secteur EH-5a requise (utilisé avec prise d'alimentation EP-5) (disponible séparément)
Filetage pour fixation sur pied	1/4 pouces (1222 ISO)
Dimensions/poids	
Dimensions (L x H x P)	Environ 126 x 94 x 64 mm
Poids	Environ 495 g sans accumulateur, carte mémoire ni bouchon de boîtier
Conditions de fonctionnement	
Température	0 à 40 °C
Humidité	Inférieure à 85 % (sans condensation)

- Sauf indication contraire, tous les chiffres se rapportent à un appareil photo avec un accumulateur entièrement chargé, fonctionnant à une température ambiante de 20 °C.

Caractéristiques techniques

Nikon se réserve le droit de modifier les caractéristiques techniques du matériel ou des logiciels décrits dans ce manuel à tout moment et sans préavis. Nikon décline toute responsabilité en cas de dommages pouvant résulter d'erreurs éventuellement présentes dans ce manuel.

Chargeur rapide MH-23

Entrée	100–240 V CA (50/60 Hz)
Sortie	8,4 V CC, 0,9 A
Accumulateurs pris en charge	Accumulateur Li-ion rechargeable EN-EL9
Temps de charge	Environ 90 minutes lorsque l'accumulateur est complètement déchargé
Température de fonctionnement	0 à 40 °C
Dimensions (L × H × P)	Environ 82,5 × 28 × 65 mm
Longueur de câble	Environ 1,8 m
Poids	Environ 80 g (sans câble d'alimentation)

Accumulateur Li-ion rechargeable EN-EL9

Type	Accumulateur lithium-ion rechargeable
Capacité	7,4 V, 1000 mAh
Dimensions (L × H × P)	Environ 36 × 56 × 14 mm
Poids	Environ 51 g, sans cache-contacts

Autonomie de l'accumulateur

L'autonomie de l'accumulateur varie en fonction de l'état de charge et des conditions de prise de vue. Le nombre de prises de vue pouvant être effectuées avec un accumulateur EN-EL9 complètement chargé (1000mAh) est indiqué ci-dessous.

- AF-S DX NIKKOR 18-55mm f/3.5-5.6G ED II
Environ 520 vues en mode de prise de vue vue par vue
Environ 2.000 vues en mode de prise de vue en continu
- AF-S DX NIKKOR 18-55mm f/3.5-5.6G VR avec réduction de vibration (VR) activé
Environ 500 vues en mode de prise de vue vue par vue
Environ 1.850 vues en mode de prise de vue en continu

En mode de prise de vue vue par vue, l'autonomie de l'accumulateur se mesure conformément aux normes CIPA objectif réglé de l'infini à la plage minimale et obturateur déclenché avec paramètres par défaut toutes les 30s ; déclenchement du flash pour toutes les autres prises de vue. En mode de prise de vue en continu, l'autonomie de l'accumulateur se mesure avec la qualité d'image réglée sur JPEG basic, une taille d'image de , une vitesse d'obturation de 1/250s, le déclencheur étant légèrement sollicité pendant trois secondes et la mise au point étant alors réglée de l'infini à la plage minimale trois fois ; au bout de six prises de vue, le moniteur s'active pendant cinq secondes, l'appareil photo n'est pas manipulé pendant six secondes, puis le moniteur se désactive ; ce cycle se répète dès que le système de mesure d'exposition est désactivé.

- Utiliser le moniteur
- Maintenir le déclencheur enfoncé à mi-course de façon prolongée
- Utiliser l'autofocus de manière répétitive
- Prendre des photos RAW (NEF)
- Utiliser des vitesses d'obturation lentes
- Utiliser la réduction de vibration avec les objectifs VR

Afin d'assurer une performance optimale de l'accumulateur, veillez à respecter les consignes suivantes :

- Maintenez les contacts de l'accumulateur propres. Des contacts sales peuvent réduire les performances de l'accumulateur.
- Utilisez les accumulateurs immédiatement après leur charge. Les accumulateurs perdent de leur charge s'ils restent inutilisés.
- Le niveau de charge affiché par l'appareil photo peut varier en fonction des changements de température.

Objectif

	Objectif AF-S DX Zoom-NIKKOR 18-55mm f/3.5-5.6G ED II	Objectif AF-S DX NIKKOR 18-55mm f/3.5-5.6G VR
Type d'objectif	AF-S DX Zoom-NIKKOR à microprocesseur de type G avec monture Nikon avec monture à baïonnette (spécialement conçue pour les appareils photo reflex numériques Nikon au format Nikon DX)	
Focales	18 – 55mm	
Ouverture maximale	f/3,5 – 5,6	
Construction de l'objectif	7 éléments en 5 groupes (y compris 1 lentille en verre ED et 1 lentille asphérique)	11 éléments en 8 groupes (1 lentille asphérique)
Angle de champ	76° – 28° 50´	
Échelle des focales	18, 24, 35, 45, 55mm	
Information de distance	Communiquée au boîtier de l'appareil photo	
Commande de zoom	Manuelle via bague de zoom indépendante	
Mise au point	Autofocus avec moteur silencieux ; manuelle via bague de mise au point indépendante	
Distance de mise au point la plus proche	0,28m à tous les réglages de zoom	
Nombre de lamelles du diaphragme	7-lamelles (arrondies)	
Plage des ouvertures	f/3.5 à f/22 (à 18mm), f/5.6 à f/38 (à 55mm)*	
Mesure de l'exposition	Via méthode pleine ouverture	
Dimensions de fixation	52mm (P=0,75mm)	
Dimensions	Environ 70,5 × 74 mm (extension à partir du plan d'appui de la monture d'objectif)	Environ 73 × 79,5 mm (extension à partir du plan d'appui de la monture d'objectif)
Poids	Environ 205 g	Environ 265 g
Parasoleil (disponible séparément)	HB-45 (se fixe comme illustré ci-dessous)	

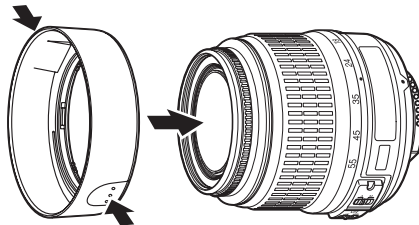

* L'ouverture minimale disponible lorsque ces objectifs sont utilisés avec le D60 est f/36.





















Caractéristiques techniques

Nikon se réserve le droit de modifier les caractéristiques techniques du matériel ou des logiciels décrits dans ce manuel à tout moment et sans préavis. Nikon décline toute responsabilité en cas de dommages pouvant résulter d'erreurs éventuellement présentes dans ce manuel.

Normes prises en charge

- **DCF version 2.0** : la norme DCF (**D**esign Rule for **C**amera **F**ile Systems) est une norme largement utilisée dans le secteur des appareils photo numériques, qui garantit la compatibilité entre les différentes marques d'appareils.
- **DPOF** : la norme DPOF (**D**igital **P**rint **O**rdre **F**ormat) est une norme de l'industrie qui permet aux images d'être imprimées directement à partir de commandes d'impression sauvegardées sur la carte mémoire.
- **Exif version 2.21** : l'appareil photo D60 prend en charge la norme Exif (**E**xchangeable Image File **F**ormat for Digital Still Cameras) version 2.21, norme dans laquelle les informations stockées avec les photos sont utilisées pour une reproduction optimale des couleurs lors de leur impression sur des imprimantes compatibles Exif.
- **PictBridge** : cette norme, conçue conjointement par les secteurs des appareils photo numériques et des imprimantes, permet l'impression directe des photos sur une imprimante sans transfert préalable des photos sur un ordinateur.

Symboles

-  (automatique) 28
-  Auto (flash désactivé) 36
-  Portrait 36
-  Paysage 37
-  Enfants 37
-  Sport 37
-  Gros plan 37
-  Portrait de nuit 37
- P** 41
- S** 42
- A** 43
- M** 44
-  Commande de correction de l'exposition 4, 67, 68
-  Commande d'ouverture 4, 44
-  Commande D-Lighting actif 4, 69, 70
-  Commande de mode de flash 4, 64, 65, 68
-  Commande de correction du flash 4, 68
-  Commande du retardateur 4, 54, 55
- Fn** Commande FUNC. 4, 112
-  Commande AE-L/AF-L 5, 60, 63, 78, 113
-  Commande de protection 5, 78
-  Commande d'effacement 5, 34
-  Commande de la fonction Loupe 5, 8, 48, 70, 77
- ?** Commande d'aide 5, 13
- MENU** Commande de menu 5, 94
-  Commande de visualisation 5, 34, 72
-  Commande de réinitialisation 4, 5, 70

A



- Accessoires 155
- Accumulateur 155, 166
 - chargement 16
 - indicateur 7, 9, 28
 - insertion 16
 - niveau de charge 29
- Accumulateur Li-ion rechargeable EN-EL9 16, 184
- Adaptateur secteur 156, 157
- Affichage de la zone de mise au point 9, 26, 30, 58, 59, 60
- Affichage des informations de prise de vue 48
- Affichage image 111
- Affichage simplifié des réglages 48
- Angle de champ 20

- Anniversaire
 - impression 115
 - mode 116
- Arrêt infos pdv auto 123
- Assistance AF 111
- Auto à priorité ouverture 43
- Auto à priorité vitesse 42
- Auto programmé 41
- Autofocus 18
- Avant et après 143
- AVI 51

B

- Balance des blancs 52, 103
 - ensoleillé 52
 - flash 52
 - fluorescent 52
 - incandescent 52
 - mode 9
 - nuageux 52
 - ombre 52
 - pré-réglage manuel 52
 - réglage précis 104
- Bouchon de boîtier BF-1A 156

C

- Câble USB 80, 81, 85, 92
- Câble vidéo 92
- Cache-contacts 16
- Camera Control Pro 2 82, 156
- Capacité mémoire 7, 9, 28, 55, 178
 - grande 7, 9, 29
- Capture NX 127, 156
- Carte absente? 110
- Carte mémoire 23, 28, 158, 178
 - formatage 24
 - insertion 23
 - retrait 23
 - volet du logement 5, 23
 - voyant d'accès 5, 23, 32
- Chargeur rapide MH-23 16, 184
- Commande AE-L/AF-L 113
- Commande /Fn 112
- Commande  (affichage des informations/affichage simplifié des réglages) 5
- Commande  (images/zoom arrière) 5, 13, 76

Commutateur de protection en écriture 25
Commutateur de réinitialisation 4, 167
Commutateur marche-arrêt 4, 6
Connecteur vidéo 4
Continu 54
 mode 54
Correction de l'exposition 7, 9, 67
 indicateur 7
 valeur 7, 9
Correction des tons 102
Correction du flash 68
 commande 4
 indicateur 7, 9
 valeur 7, 9
Courroie 14
Couleur
 colorimétrique 103, 135
 mode 102, 103
 température 104
Couleurs froides 134

D

Date et heure 21
Décalage du programme 41
 indicateur 7
Déclencheur 4, 13, 32
 à mi-course 13
Degrés microréciproques 105
Délai d'extinction 114
Détecteur oculaire 5, 123
Diaporama 98
Dioptrie 26
 réglage 5, 26
D-Lighting 132
D-Lighting actif 69
 indicateur 9
D-Lighting actif et historique des retouches 74
Données de prise de vue
 page 1 73
 page 2 74
Dosage automatique flash/ambiance i-TTL pour
reflex numérique 179
Dosage flash/ambiance i-TTL standard pour
reflex numérique 179
Dossiers 125
DPOF 186
Durée télécommande 115
Dynamique 58

E

Effacer 96
 photos actuelles 34
Exif version 2.21 186
Exposition 40
Expositions prolongées 46
Extinction automatique du système de mesure
31

F

Film d'animations (création) 141
Film d'animations (lecture) 99
Filtre 135
Filtre chaud 135
Filtre passe-bas 160, 162
Filtres 155
Fl. blanches chaudes 103
Fl. blanches diurnes 103
Fl. blanches froides 103
Fl. lumière diurne 103
Flash
 correction des yeux rouges 65
 manuel 113
 mode 65
 mode de synchronisation 9
 optionnel 113
 portée 149, 179
 réglage 179
 synchro lente 65
 synchro sur le second rideau 65, 66
 TTL 113
Flash intégré 4, 33, 64, 113
Flash optionnel 113, 150, 152, 153
Fluorescentes blanches 103
Format affichage infos 120
 classique 121
 papier peint 122
Format du papier 86

G

Griffe flash 4, 150
 cache 4, 150

H

Hautes lumières 75
Heure 46
Heure d'été 21, 22
Histogramme 75
Horodateur 87

- I**
- Illuminateur d'assistance AF 4, 57
 - Image
 - qualité 9, 50, 178
 - superposition 138
 - taille 9, 50, 178
 - Impression (DPOF) 88
 - Impression date
 - indicateur 9
 - Impression de l'index 89
 - Imprimante 84, 85
 - Indicateur analogique de l'état d'exposition 7, 9, 45
 - Indicateur d'aide 9, 172
 - Indicateur d'avertissement 7, 13, 172
 - Indicateur de connexion PC 7
 - Indicateur de contrôle manuel du flash 9
 - Indicateur de mode PC 9
 - Informations sur le fichier 73
 - Informations sur les photos 73
 - Infos prise de vue auto 122
 - Intensificateur bleu 135
 - Intensificateur rouge 135
 - Intensificateur vert 135
 - Intervalle 98
- J**
- JPEG 50, 140
 - JPG 51
- L**
- Lampes vapeur mercure 103
 - Lampes vapeur sodium 103
 - Langue (LANG) 123
 - Légende image 124
 - Luminosité moniteur 123
- M**
- Manuel 44
 - Marge 86
 - Mémorisation de l'exposition auto 7, 63, 113
 - Menu Configuration 117
 - Menu CSM/Config. 118
 - complet 118
 - personnalisé 119
 - simple 118
 - Menu Prise de vue 100
 - Menu Retouche 129
 - Menu Visualisation 96
- Mesure 62
 - matricielle 62
 - mode 9
 - pondérée centrale 62
 - spot 62
 - Mini-photo 136
 - Mise au point 57
 - indicateur 7, 32, 38, 60, 61
 - mémorisation 38, 60
 - zones 7, 26, 30, 58, 59, 60
 - Mode de mise au point 9
 - AF automatique 57
 - autofocus continu 57
 - autofocus ponctuel 57
 - manuel 38, 57, 61
 - Mode de zone AF 7, 9, 58
 - Mode déclenchement 9, 54
 - Mode vidéo 123
 - Molette de commande 5, 10
 - Moniteur 5, 8, 72, 123, 159, 165
 - Monochrome 134
 - Multi écrans 135
- N**
- NDF 51
 - NEF 51
 - NEF (RAW) 51
 - Nettoyer capteur 126, 160
 - Nikon Transfer 80
 - Noir et blanc 134
 - Nombre de copies 86
 - Nombre guide 151
 - Noms de fichier 51
- O**
- Objectif 19, 146, 149, 185
 - commande de déverrouillage 4, 19
 - installation 18
 - microprocesseur 40, 62, 128, 146, 148
 - repère de montage 4, 18
 - sans microprocesseur 146, 147
 - Œillet pour courroie 4, 5
 - Œilillon caoutchouc 56
 - Optimisation images 101
 - indicateur 9
 - Ouverture 7, 9, 40, 44
 - affichage 9
 - bague 40

P

- Photo corr. poussière 127
 - indicateur 7
- PictBridge 84, 85, 186
- Plan focal
 - longueur 20
 - repère 4, 61
- Port USB 4
- Pose B 46
- Pré-réglage manuel 105
 - indicateur d'enregistrement 7, 9
- Prise d'alimentation 156, 157
 - cache 5, 157
- Protection des photos 78

R

- RAW+B 51
- Recadrage 87
- Recadrer 134
- Récepteur infrarouge 4, 56
- Réduction de vibration (VR) 20
- Réduction du bruit 108
- Régl. impression (DPOF) 83, 90
- Réglage des teintes 102
- Réglage par défaut 70, 176
- Réglages personnalisés 109
- Régler date et heure 21
- Réinitialisation par deux commandes 70
- Réinitialiser 110
- Retardateur 54, 55, 114
 - mode 55
 - témoin 4, 56
- Retouche rapide 132
- Rotation des images 98
- Rotation image auto 128

S

- Saturation 102
- Sélecteur de mode 4, 6
- Sélecteur multidirectionnel 5, 12
- Sélectif 58
- Sensibilité auto 53, 111
 - indicateur 7, 9
- Sensibilité ISO 9, 53
 - HI 1 53
- Sensibilité maximale 111
- Sépia 134
- Séquence num. images 126

- Signal sonore 110
 - indicateur 9
- Skylight 135
- Software Suite 80
- Sujet le plus proche 58

T

- Télécommande
 - instantanée 54, 55
 - ML-L3 55, 56, 156
 - mode de contrôle 55
 - temporisée 54, 55
- Télémetre 7, 116
- Télémetre électronique 61
- Témoin de CHARGE 17
- Témoin de disponibilité du flash 7
- Traitement NEF (RAW) 140

V

- Valeur d'ouverture 40, 44, 148
- Verrouillage miroir 126, 162
- Version du firmware 126
- ViewNX 80
- Viseur 7, 159
 - accessoires 155
 - oculaire 5, 26
- Visualisation
 - dossier 97
 - fonction 77
 - par planche d'imagettes 76
 - plein écran 72
- Vitesse d'obtu. min. 111
- Vitesse d'obturation 7, 9, 40, 44, 179
 - affichage 9
- Volet des connecteurs 4, 167
- Volet du logement pour accumulateur 5, 17
 - loquet 5, 17
- Vue par vue 54

Y

- Yeux rouges
 - correction 133
 - illuminateur d'atténuation 4, 65

Z

- Zoom
 - bague 30



A series of horizontal dashed lines for handwriting practice, spanning the width of the page.

Nikon

Il est interdit de reproduire une partie ou l'intégralité de ce manuel sous quelque forme que ce soit (à l'exception d'une brève citation dans un article ou un essai), sans autorisation écrite de NIKON CORPORATION.

NIKON CORPORATION

Fuji Bldg., 2-3 Marunouchi 3-chome,
Chiyoda-ku, Tokyo 100-8331, Japan



Imprimé en Europe
YP8C03(13)
6MB01413-03